

# OmniSEP - Plataforma de Punto de Servicio

OmniSEP es una plataforma unificada de punto de servicio que proporciona implementaciones de grado de operador de protocolos de aprovisionamiento de dispositivos móviles. Maneja la Configuración de Derechos TS.43, Servicios Suplementarios XCAP y Correo de Voz Visual desde una única plataforma.

## Enlaces Rápidos

### Operaciones y Monitoreo

- **Referencia de Configuración** - Documentación completa de parámetros para todos los servicios
- **API de Gestión** - Referencia de API REST para monitoreo y administración (puerto 8443)
- **Solución de Problemas** - Problemas comunes y soluciones

### Documentación del Servicio

- **Derechos TS.43** - Configuración de Derechos de Servicio GSMA TS.43
- **Simservs XCAP** - Servicios Suplementarios ETSI TS 183 023 (Desvío de Llamadas, Bloqueo de Llamadas, Identificación de Llamantes)
- **Correo de Voz Visual** - Servidor de Correo de Voz Visual OMTP VVM v1.3 / GSMA TS.46

# Visión General de la Arquitectura

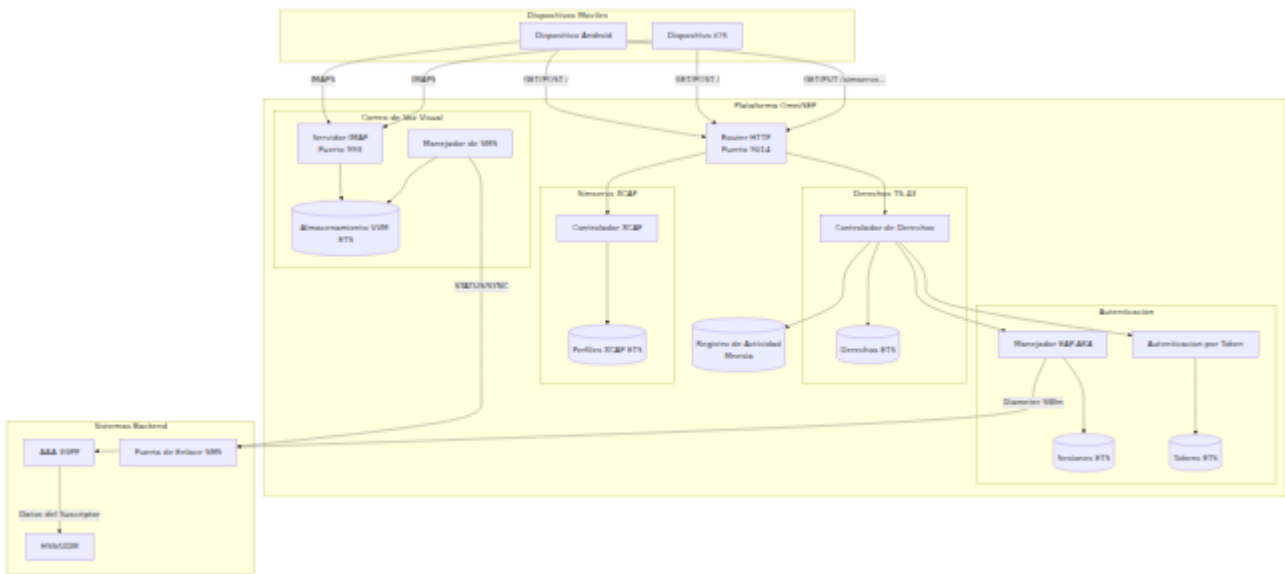

## Servicios Soportados

### Configuración de Derechos TS.43

Implementa GSMA TS.43 para consultas de derechos de servicio de dispositivos:

<b>ID de Aplicación</b>	<b>Servicio</b>	<b>Descripción</b>
ap2003	Voz sobre Celular	Estado de derechos de VoLTE/VoNR
ap2004	VoWiFi	Derechos de llamadas de voz sobre WiFi
ap2005	SMSoIP	Derechos de SMS sobre IP
ap2006	Compañero ODSA	Activación de Servicio en el Dispositivo (compañero)
ap2009	Primario ODSA	Activación de Servicio en el Dispositivo (primario)
ap2010	Impulso de Plan de Datos	Información del plan de datos
ap2012	Facturación Directa del Operador	Estado del servicio DCB
ap2016	Modo Satelital	Derechos de conectividad satelital

## **Servicios Suplementarios XCAP**

Implementa ETSI TS 183 023 para la configuración de servicios suplementarios IMS:

<b>Servicio</b>	<b>Descripción</b>	<b>Referencia</b>
Desvío de Comunicación	Desvío de llamadas (CFU, CFB, CFNA, CFNRC)	ETSI TS 183 004
Bloqueo de Llamadas Entrantes	Bloquear llamadas entrantes por tipo	ETSI TS 183 023
Bloqueo de Llamadas Salientes	Bloquear llamadas salientes por tipo	ETSI TS 183 023
OIP/OIR	Presentación y restricción de identificación de llamadas	ETSI TS 183 023

## Correo de Voz Visual

Implementa la Especificación OMTP VVM v1.3 y GSMA TS.46:

<b>Componente</b>	<b>Descripción</b>	<b>Referencia</b>
Servidor IMAP	Recuperación y gestión de mensajes	RFC 3501
Protocolo SMS	Mensajes de aprovisionamiento SYNC/STATUS	OMTP VVM v1.3
Gestión de Saludos	Saludos personales y de ausencia extendida	GSMA TS.46
Transcripción	Soporte de correo de voz a texto	OMTP VVM v1.3

# Visión General de los Puntos de Acceso



Punto de Acceso	Método
/	GET/POST
/simservs.ngn.etsi.org/users/{sip}/simservs.xml	GET/PUT
/simservs.ngn.etsi.org/users/{sip}/simservs.xml/~/ {xpath}	GET/PUT,
/api/activity	GET
/api/entitlements/{imsi}	GET/POST
/api/xcap/{msisdn}	GET/POST
/health	GET

## Interfaz Web

OmniSEP incluye una interfaz web en tiempo real para monitoreo y gestión, construida con Phoenix LiveView. Acceda a la interfaz en

<http://<host>:9014/>.

*Gestión de perfiles Simservs XCAP mostrando la configuración de servicios  
suplementarios del suscriptor*

# Tableros

Tablero	Ruta	Descripción
Estado	/	Salud del sistema, estado del servicio, uso de memoria, estadísticas de almacenamiento
Derechos	/entitlements	Ver y gestionar derechos personalizados TS.43 por IMSI
Sesiones	/sessions	Monitorear sesiones EAP-AKA y tokens de autenticación activos
Actividad	/activity	Navegar por los registros de actividad TS.43 con filtrado y paginación
Perfiles XCAP	/xcap	Gestionar perfiles Sirmservs XCAP, sincronizar con HSS
Diámetro	/diameter	Monitorear conexiones y estado de pares Diameter
Registros	/logs	Visor de registros del sistema en tiempo real con filtrado por nivel

## Tablero de Estado

El tablero de estado principal proporciona una visión general de la salud del sistema:

- **Estado del Servicio:** Indicadores del servidor HTTP, EAP-AKA, servicio VVM
- **Contadores de Almacenamiento:** Derechos, perfiles XCAP, sesiones, tokens, registros de actividad
- **Uso de Memoria:** Desglose de memoria total, de proceso y ETS

- **Tiempo de Actividad:** Visualización del tiempo de actividad del sistema

Todas las métricas se actualizan automáticamente cada 5 segundos.

## Gestión de Perfiles XCAP

El tablero XCAP permite a los operadores:

- Buscar y ver perfiles de suscriptores por MSISDN
- Editar configuraciones de servicios suplementarios (OIP/OIR, desvío de llamadas, bloqueo de llamadas)
- Obtener perfiles del HSS a través de la interfaz Sh de Diameter
- Enviar cambios locales de vuelta al HSS
- Ver metadatos de modificación (marca de tiempo, IP del cliente, User-Agent)

## Monitoreo de Actividad

El tablero de actividad proporciona visibilidad en tiempo real de todas las solicitudes de dispositivos:

*Registro de actividad mostrando solicitudes XCAP y de derechos con detalles de solicitud/respuesta*

## Características:

- Filtrar por tipo de solicitud (XCAP, Consulta de Derechos, Desafío EAP, etc.)
- Buscar por IMSI, MSISDN, ID del Terminal o IP del Cliente
- Ver datos detallados de solicitud/respuesta incluyendo encabezados, cuerpo y ruta
- Rastrear método HTTP y códigos de estado de respuesta

## Monitoreo de Sesiones

El tablero de sesiones muestra:

- **Pestaña de Sesiones:** Sesiones EAP-AKA activas con estado (pendiente, desafío\_enviado, autenticado, fallido)
- **Pestaña de Tokens:** Tokens de autenticación activos con tiempo restante hasta la expiración

Ambas vistas soportan la revocación manual de sesiones/tokens.

## Flujo de Autenticación

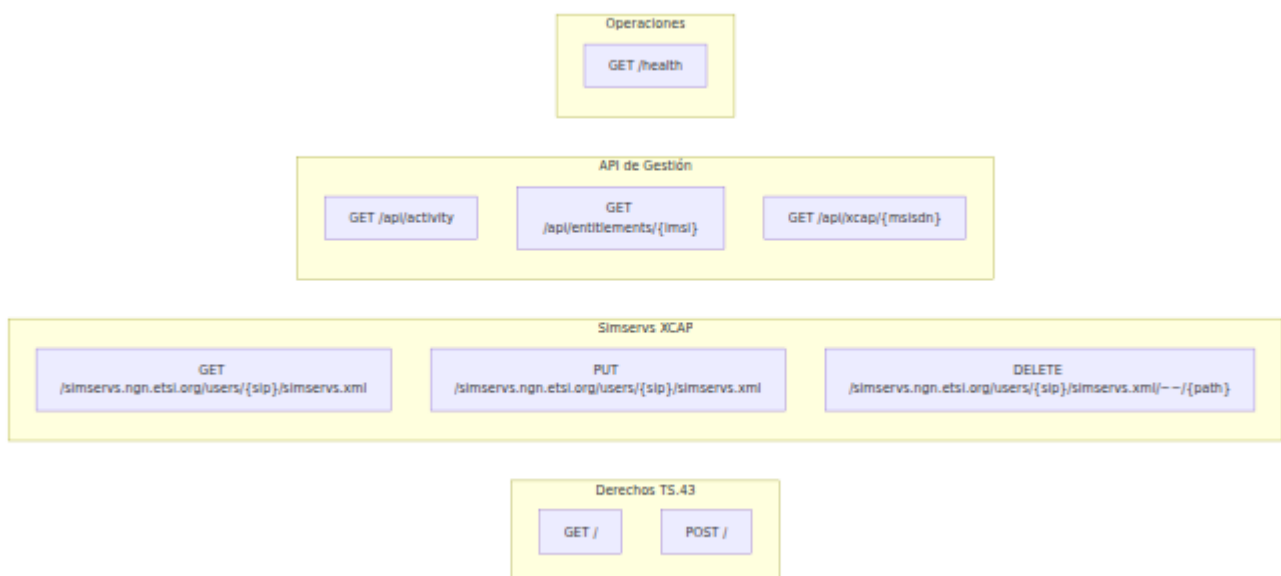

# Configuración de Inicio Rápido

## Configuración Mínima

```
# config/config.exs
import Config

config :omni_sep,
  http_port: 9014,
  http_ip: {0, 0, 0, 0},
  server_fqdn: "sep.mnc001.mcc001.pub.3gppnetwork.org",
  entitlement_version: "2.0"

# Derechos predeterminados para todos los suscriptores
config :omni_sep, :default_entitlements,
  vowifi: %{
    entitlement_status: 1,
    addr_status: 2,
    tc_status: 2,
    prov_status: 1
  },
  volte: %{
    entries: [
      %{access_type: 1, home_roaming_nw_type: 1,
entitlement_status: 1}
    ]
  }

# Configuración del token
config :omni_sep, :token,
  validity_seconds: 86400,
  signing_secret: "tu-secreto-de-producción-aquí"

# Configuración de EAP-AKA
config :omni_sep, :eap_aka,
  enabled: true,
  session_timeout_ms: 30_000
```

Consulte la [Referencia de Configuración](#) para la documentación completa de parámetros.

# Estructura de la Documentación

## Por Rol

### Operadores de Red:

1. Comience con esta visión general
2. Revise la **Referencia de Configuración** para configuraciones de implementación
3. Revise **Solución de Problemas** para problemas comunes

### Configuración del Servicio:

1. **Derechos TS.43** para aprovisionamiento de VoWiFi/VoLTE
2. **Simservs XCAP** para desvío/bloqueo de llamadas

### Solución de Problemas:

1. **Guía de Solución de Problemas** para problemas comunes
2. Consulte **Registro de Actividad** para el seguimiento de solicitudes

## Por Protocolo

### GSMA TS.43:

- **Derechos TS.43** - Documentación completa de derechos de servicio
- Especificación: **GSMA TS.43**

### ETSI XCAP:

- **Simservs XCAP** - Documentación de servicios suplementarios
- Especificaciones:
  - **ETSI TS 183 023** - Marco XCAP
  - **ETSI TS 183 004** - Desvío de Comunicación
  - **RFC 4825** - Protocolo XCAP

# Referencia de Configuración de OmniSEP

Referencia completa de configuración para la Plataforma de Punto de Servicio OmniSEP.

## Tabla de Contenidos

- [Configuración del Servidor HTTP](#)
- [Configuración de Almacenamiento](#)
- [Derechos Predeterminados](#)
- [Configuración de Token](#)
- [Configuración de EAP-AKA](#)
- [Configuración de Diameter](#)
- [Registro de Actividades](#)
- [Configuración Específica del Entorno](#)

## Estructura de Configuración



## Configuración del Servidor HTTP

Controla el punto final HTTP donde se conectan los dispositivos.

```
config :omni_sep,  
  http_port: 9014,  
  http_ip: {0, 0, 0, 0},  
  server_fqdn: "sep.mnc001.mcc001.pub.3gppnetwork.org",  
  entitlement_version: "2.0"
```

## Parámetros

Parámetro	Tipo	Requerido	Predeterminado	
<code>http_port</code>	Entero	No	9014	Puerto termin
<code>http_ip</code>	Tupla	No	<code>{0, 0, 0, 0}</code>	Direcc interfa múltip
<code>server_fqdn</code>	Cadena	Sí	-	Nombr servid <code>aes.mn</code> según
<code>entitlement_version</code>	Cadena	No	"2.0"	Versión tien

## Formato FQDN

El FQDN del servidor sigue la convención de nomenclatura 3GPP:

```
aes.mnc<MNC>.mcc<MCC>.pub.3gppnetwork.org
```

Componente	Descripción	Ejemplo
<code>aes</code>	Prefijo del Servidor de Derechos de Aplicación	<code>aes</code>
<code>mnc&lt;MNC&gt;</code>	Código de Red Móvil (3 dígitos, con ceros a la izquierda)	<code>mnc001</code>
<code>mcc&lt;MCC&gt;</code>	Código de País Móvil (3 dígitos)	<code>mcc310</code>
<code>pub.3gppnetwork.org</code>	Sufijo de dominio estándar 3GPP	-

**Ejemplo:** Para MCC 310 (EE. UU.), MNC 410 (AT&T):

```
aes.mnc410.mcc310.pub.3gppnetwork.org
```

## Configuración de Almacenamiento

Controla el almacenamiento de datos persistentes utilizando Mnesia para el registro de actividades conforme a auditoría.

```
config :omni_sep, :storage,  
      data_dir: "priv/data"
```

# Parámetros

Parámetro	Tipo	Requerido	Predeterminado	Descripción
<code>data_dir</code>	Cadena	No	"priv/data"	Directorio para los archivos de la base de datos de Mnesia. Los registros de actividades se persisten aquí y sobreviven a los reinicios de la aplicación.

# Arquitectura de Almacenamiento

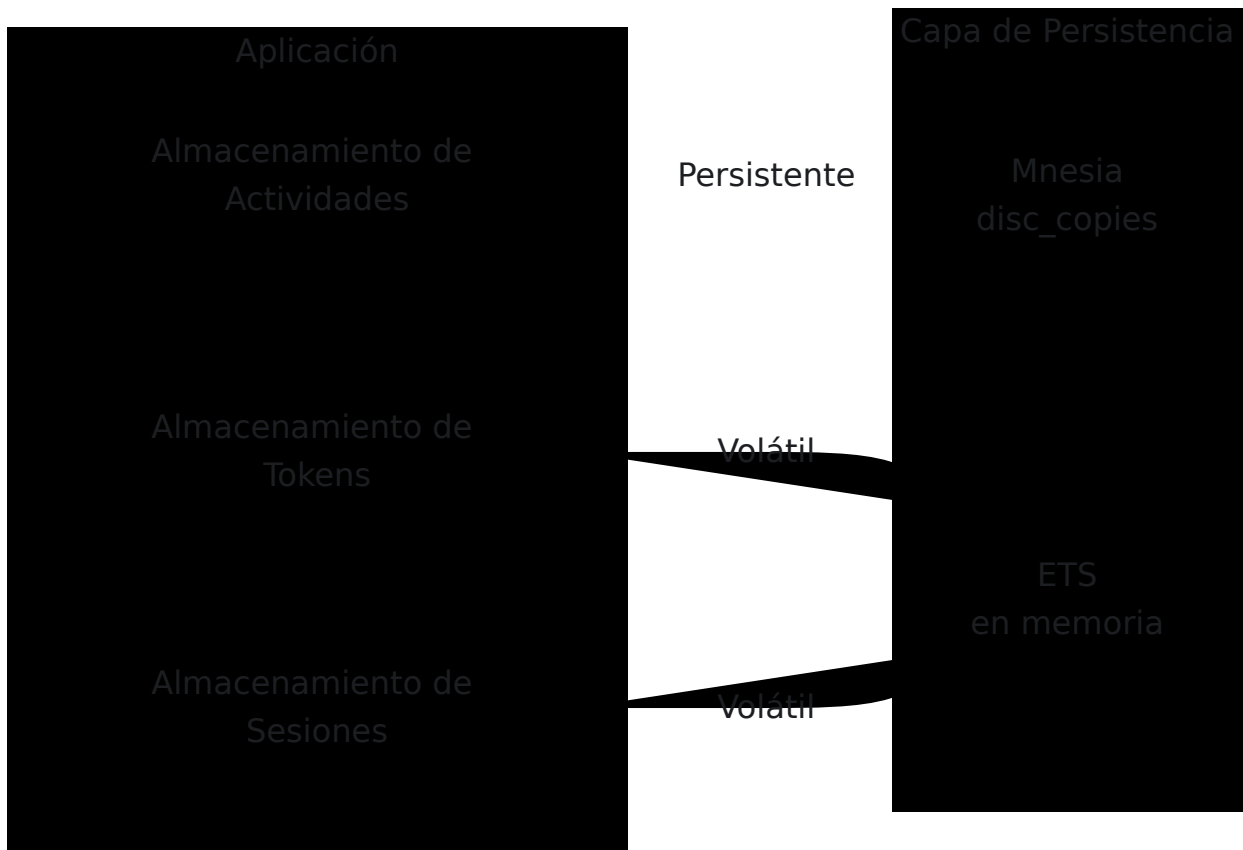

## Tablas de Mnesia

El registro de actividades utiliza tablas `disc_copies` de Mnesia para persistencia:

Tabla	Propósito	Persistencia
<code>activity</code>	Registros de actividad (registro de auditoría)	Mnesia <code>disc_copies</code>
<code>activity_by_imsi</code>	Índice IMSI para búsqueda rápida	Mnesia <code>disc_copies</code>
<code>activity_by_terminal</code>	Índice de ID de terminal	Mnesia <code>disc_copies</code>

## Estructura del Directorio de Datos

```
priv/data/  
└─ mnesia/  
    └─ schema.DAT          # Esquema de Mnesia  
    └─ activity.DCD        # Datos de la tabla de actividades  
    └─ activity.DCL        # Registro de transacciones de  
actividades  
    └─ activity_by_imsi.DCD  
    └─ activity_by_imsi.DCL  
    └─ activity_by_terminal.DCD  
    └─ activity_by_terminal.DCL  
    └─ DECISION_TAB.LOG  
    └─ LATEST.LOG
```

## Consideraciones para Producción

Para implementaciones en producción:

- 1. Permisos del Directorio de Datos:** Asegúrese de que el directorio de datos sea escribible por el usuario de la aplicación.

2. **Espacio en Disco:** Monitoree el uso del disco a medida que crecen los registros de actividades.
3. **Copia de Seguridad:** Incluya el directorio de Mnesia en los procedimientos de copia de seguridad.
4. **Recuperación:** Mnesia se recupera automáticamente de los registros de transacciones al iniciar.

```
# config/prod.exs
config :omni_sep, :storage,
  data_dir: "/var/lib/omni_sep/data"
```

## Derechos Predeterminados

Define el estado de derechos devuelto a los suscriptores que no tienen configuración personalizada.

```
config :omni_sep, :default_entitlements,
  # Valores predeterminados de VoWiFi (ap2004)
  vowifi: %{
    entitlement_status: 1,          # HABILITADO
    addr_status: 2,                # NO REQUERIDO
    tc_status: 2,                  # NO REQUERIDO
    prov_status: 1,                # PROVISIONADO
    service_flow_url: "",
    service_flow_user_data: "",
    message_for_incompatible: "El servicio VoWiFi no está
disponible para su suscripción."
  },

  # Valores predeterminados de Voz sobre Celular (ap2003)
  volte: %{
    entries: [
      %{
        access_type: 1,            # 4G/LTE
        home_roaming_nw_type: 1,   # Nacional y Roaming
        entitlement_status: 1      # HABILITADO
      },
      %{
        access_type: 2,            # 5G/NR
        home_roaming_nw_type: 1,   # Nacional y Roaming
        entitlement_status: 1,     # HABILITADO
        network_voice_irat_capability: "EPS-Fallback"
      }
    ]
  },

  # Valores predeterminados de SMSoIP (ap2005)
  smsoip: %{
    entitlement_status: 1          # HABILITADO
  },

  # Valores predeterminados de Plan de Datos (ap2010)
  data_plan: %{
    entitlement_status: 1
  },

  # Valores predeterminados de Facturación Directa por Operador
  (ap2012)
  dcb: %{
```

```
entitlement_status: 0,          # DESHABILITADO por defecto
tc_status: 2                    # NO REQUERIDO
},

# Valores predeterminados de Modo Satelital (ap2016)
satmode: %{
  entitlement_status: 0          # DESHABILITADO por defecto
}
```

## Parámetros de VoWiFi (ap2004)

Parámetro	Tipo	Valores	Descripción
entitlement_status	Entero	0=Deshabilitado, 1=Habilitado, 2=Incompatible, 3=Provisionando	Estado de disponibilidad de servicio
addr_status	Entero	0=No Disponible, 1=Disponible, 2=No Requerido, 3=En Progreso	Estado de verificación de dirección
tc_status	Entero	0=No Disponible, 1=Disponible, 2=No Requerido, 3=En Progreso	Estado de aceptación de Términos y Condiciones
prov_status	Entero	0=No Provisionado, 1=Provisionado, 2=No Requerido, 3=En Progreso	Estado de aprovisionamiento
service_flow_url	Cadena	URL	URL para el flujo de servicio (verificación de dirección, T&C)
service_flow_user_data	Cadena	-	Datos del usuario pasados al flujo de servicio
message_for_incompatible	Cadena	-	Mensaje mostrado cuando

Parámetro	Tipo	Valores	Descripción
			entitlement_st

## Parámetros de VoLTE (ap2003)

La configuración de VoLTE utiliza un array de entradas, una por tecnología de acceso:

Parámetro	Tipo	Valores	Descripción
access_type	Entero	1=4G/LTE, 2=5G/NR	Tecnología acceso rad
home_roaming_nw_type	Entero	1=Nacional y Roaming, 2=Solo Nacional, 3=Solo Roaming	Alcance de red
entitlement_status	Entero	0=Deshabilitado, 1=Habilitado	Disponibilidad del servicio
network_voice_irat_capability	Cadena	"EPS-Fallback", "VoNR"	Capacidad voz 5G

## Valores de Estado de Derechos

Valor	Nombre	Descripción
0	DESHABILITADO	Servicio no disponible
1	HABILITADO	Servicio disponible y listo
2	INCOMPATIBLE	Dispositivo o suscripción incompatible
3	PROVISIONANDO	Aprovisionamiento en progreso

## Configuración de Token

Controla la generación y validación de tokens de autenticación.

```
config :omni_sep, :token,  
  validity_seconds: 86400,  
  signing_secret: "change_me_in_production"
```

## Parámetros

Parámetro	Tipo	Requerido	Predeterminado	Descripción
<code>validity_seconds</code>	Entero	No	86400	Duración (en segundos) predeterminada de 24 horas.
<code>signing_secret</code>	Cadena	Sí	-	Clave secreta para la firma de la configuración. <b>Debe ser cambiada en producción.</b> Una cadena aleatoria criptográficamente segura de al menos 32 caracteres.

## Consideraciones de Seguridad

- Genere un `signing_secret` único para cada implementación.
- Rote los secretos periódicamente.
- Use variables de entorno para secretos en producción:

```
# config/prod.exs
config :omni_sep, :token,
  signing_secret: System.get_env("OMNI_SEP_TOKEN_SECRET")
```

## Configuración de EAP-AKA

Controla el comportamiento de autenticación EAP-AKA para la autenticación inicial del dispositivo.

```
config :omni_sep, :eap_aka,  
  enabled: true,  
  session_timeout_ms: 30_000
```

## Parámetros

Parámetro	Tipo	Requerido	Predeterminado	Desc
<code>enabled</code>	Booleano	No	true	Habilita la autenticación EAP-AKA. Cuando es falso, se acepta la autenticación basada en tokens.
<code>session_timeout_ms</code>	Entero	No	30000	Tiempo de espera de la sesión en milisegundos. La sesión expira si el cliente no responde dentro de este tiempo.

## Flujo de EAP-AKA

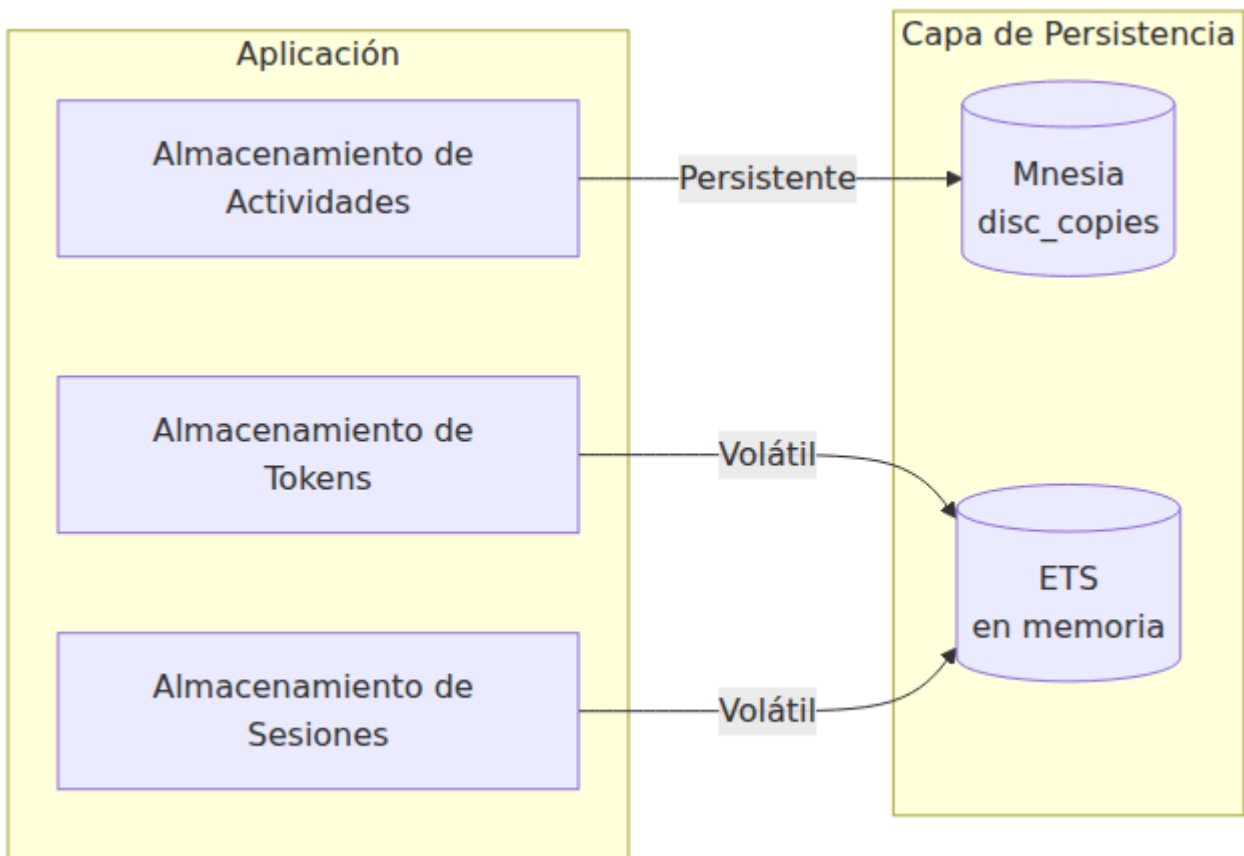

## Configuración de Diameter

Configura el cliente Diameter para la autenticación EAP-AKA a través de la interfaz SWm.

```
config :diameter_ex, :diameter,  
  service_name: :omni_sep_aaa,  
  listen_ip: {127, 0, 0, 1},  
  listen_port: 3868,  
  host: "omnisep.example.com",  
  realm: "example.com",  
  product_name: "OmniSep",  
  vendor_id: 10415,  
  auth_application_ids: [16777265],  
  acct_application_ids: [],  
  supported_vendor_ids: [10415],  
  request_timeout: 5000,  
  allow_undefined_peers_to_connect: true,  
  peer_selection_algorithm: :round_robin,  
  control_module: OmniSep.Diameter.Control,  
  processor_module: OmniSep.Diameter.Processor,  
  applications: [  
    %{  
      alias: :swm,  
      dictionary: :diameter_gen_base_rfc6733,  
      module: OmniSep.Diameter.Swm  
    }  
  ],  
  peers: [  
    %{  
      host: "aaa01.example.com",  
      ip: "192.168.1.10",  
      port: 3868,  
      transport: :tcp  
    }  
  ]  
]
```

## Parámetros Principales

Parámetro	Tipo	Requerido	Predeterminado	
<code>service_name</code>	Átomo	Sí	-	I i s
<code>host</code>	Cadena	Sí	-	C C E F r s €
<code>realm</code>	Cadena	Sí	-	C C L e s €
<code>vendor_id</code>	Entero	Sí	10415	I V E E Z
<code>auth_application_ids</code>	Lista	Sí	-	L C a C a s S J

Parámetro	Tipo	Requerido	Predeterminado
<code>request_timeout</code>	Entero	No	5000
<code>peer_selection_algorithm</code>	Átomo	No	<code>:round_robin</code>

## Parámetros de Red

Parámetro	Tipo	Requerido	Predeterminado	Descripción
<code>listen_ip</code>	Tupla	No	<code>{127, 0, 0, 1}</code>	IP a vincular para conexiones Diameter entrantes
<code>listen_port</code>	Entero	No	3868	Puerto Diameter según RFC 6733

## Parámetros de Compañero

Cada compañero en la lista `peers`:

Parámetro	Tipo	Requerido	Predeterminado	Descripción
host	Cadena	Sí	-	Identidad Diameter del compañero (debe coincidir exactamente con el Origin-Host del compañero)
ip	Cadena	Sí	-	Dirección IP del compañero para conexión TCP/SCTP
port	Entero	No	3868	Puerto Diameter del compañero
transport	Átomo	No	:tcp	Transporte: :tcp o :sctp

## Aplicación SWm

La interfaz SWm (ID de Aplicación 16777265) se utiliza para la autenticación EAP-AKA según [3GPP TS 29.273](#).

Mensaje	Código	Descripción
DER	268	Diameter-EAP-Request - Transporta la carga útil EAP a AAA
DEA	268	Diameter-EAP-Answer - Devuelve la respuesta EAP de AAA

## Modo Simulado

Si no se configuran compañeros Diameter, OmniSEP opera en modo simulado:

- Los desafíos EAP-AKA son simulados
- IMSI se extrae de EAP\_ID
- La autenticación siempre tiene éxito
- Útil para desarrollo y pruebas

## Registro de Actividades

Controla el registro de actividades de suscriptores para auditoría y resolución de problemas.

```
config :omni_sep, :activity,  
  max_records_per_subscriber: 1000,  
  retention_seconds: 2_592_000
```

## Parámetros

Parámetro	Tipo	Requerido	Predeterminado
max_records_per_subscriber	Entero	No	1000
retention_seconds	Entero	No	2592000

## Contenidos del Registro de Actividades

Cada registro de actividad contiene:

Campo	Descripción
imsi	IMSI del suscriptor
terminal_id	IMEI/ID de terminal del dispositivo
timestamp	Marca de tiempo de la solicitud
client_ip	Dirección IP del cliente
user_agent	Encabezado HTTP User-Agent
app_ids	IDs de aplicación solicitados
auth_method	Método de autenticación utilizado (EAP-AKA, TOKEN)
response_code	Código de estado de respuesta HTTP

# Configuración Específica del Entorno

## Desarrollo

```
# config/dev.exs
import Config

config :omni_sep,
  http_port: 9014

config :omni_sep, :eap_aka,
  enabled: true # Modo simulado - sin compañeros AAA

config :logger, :console,
  level: :debug
```

# Producción

```
# config/prod.exs
import Config

config :omni_sep,
  http_port: 9014,
  http_ip: {0, 0, 0, 0},
  server_fqdn: System.get_env("OMNI_SEP_FQDN")

config :omni_sep, :token,
  validity_seconds: 86400,
  signing_secret: System.get_env("OMNI_SEP_TOKEN_SECRET")

config :diameter_ex, :diameter,
  host: System.get_env("DIAMETER_HOST"),
  realm: System.get_env("DIAMETER_REALM"),
  peers: [
    %{
      host: System.get_env("AAA_PEER_HOST"),
      ip: System.get_env("AAA_PEER_IP"),
      port: 3868,
      transport: :tcp
    }
  ]

config :logger, :console,
  level: :info
```

## Variables de Entorno

Variable	Descripción
OMNI_SEP_FQDN	FQDN del servidor para TS.43
OMNI_SEP_TOKEN_SECRET	Secreto de firma del token
DIAMETER_HOST	Origin-Host de Diameter
DIAMETER_REALM	Origin-Realm de Diameter
AAA_PEER_HOST	Nombre de host del compañero AAA
AAA_PEER_IP	Dirección IP del compañero AAA

## Configuración del Registrador

```
config :logger, :console,  
  format: "$time $metadata[$level] $message\n",  
  metadata: [:request_id, :imsi, :terminal_id]
```

Metadata	Descripción
request_id	Identificador único de solicitud (UUID)
imsi	IMSI del suscriptor (cuando está autenticado)
terminal_id	ID de terminal del dispositivo de la solicitud

# API de Gestión

OmniSEP proporciona una API de gestión RESTful para monitorear y administrar la plataforma. La API sirve respuestas JSON a través de HTTPS en el puerto 8443 e incluye documentación Swagger/OpenAPI autogenerada.

## Descripción General

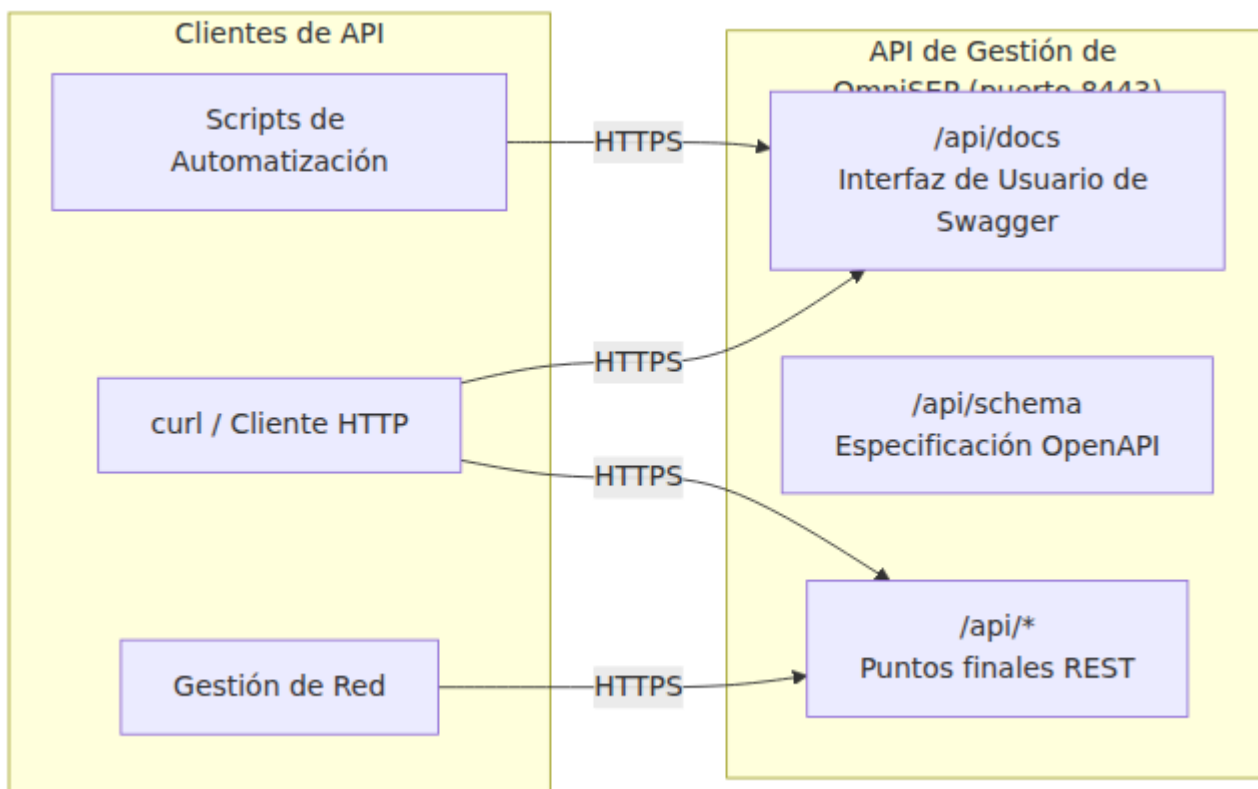

## Resumen de Puntos Finales

Punto Final	Métodos	Descripción
<code>/api/docs</code>	GET	Interfaz de Usuario de Swagger (documentación interactiva de API)
<code>/api/schema</code>	GET	Especificación OpenAPI 3.0 (JSON)
<code>/api/status</code>	GET	Estado del sistema, tiempo de actividad, conteos de memoria y almacenamiento
<code>/api/activity</code>	GET	Registro de actividad con filtrado y paginación
<code>/api/activity/:id</code>	GET	Detalle de un registro de actividad único
<code>/api/entitlements</code>	GET	Lista de suscriptores con derechos personalizados
<code>/api/entitlements/:id</code>	GET, DELETE	Obtener o eliminar derechos por IMSI
<code>/api/sessions</code>	GET	Lista de sesiones EAP-AKA activas
<code>/api/sessions/:id</code>	GET, DELETE	Obtener o expirar una sesión
<code>/api/tokens</code>	GET	Lista de tokens de autenticación activos
<code>/api/tokens/:id</code>	GET, DELETE	Obtener o revocar un token

Punto Final	Métodos	Descripción
<code>/api/diameter</code>	GET	Estado de conexión de pares Diameter
<code>/api/xcap</code>	GET	Lista de perfiles de Simservs XCAP
<code>/api/xcap/:id</code>	GET, DELETE	Obtener o eliminar un perfil por MSISDN

## Autenticación

La API de gestión escucha en un puerto TLS separado (8443) del puerto HTTP orientado al suscriptor. El control de acceso se gestiona a nivel de red: restringir el acceso al puerto de gestión utilizando reglas de firewall o vincular solo a una interfaz de gestión.

## Configuración de TLS

La API utiliza el mismo certificado TLS que otras interfaces de gestión:

```
priv/cert/omnitouch.crt # Certificado TLS
priv/cert/omnitouch.pem # Clave privada TLS
```

Todos los ejemplos en este documento utilizan `curl -k` para omitir la verificación del certificado para certificados autofirmados. En producción, utilice certificados firmados por una CA adecuada y elimine la bandera `-k`.

## Estado

Devuelve información sobre la salud del sistema, incluyendo tiempo de actividad, uso de memoria, conteos de almacenamiento y estado del servicio.

```
GET /api/status
```

```
curl -sk https://localhost:8443/api/status
```

## Respuesta

```
{
  "status": "ok",
  "application": "OmniSEP",
  "version": "1.0.0",
  "uptime": "2d 5h 32m",
  "uptime_seconds": 193920,
  "memory": {
    "total_mb": 118.3,
    "processes_mb": 42.9,
    "ets_mb": 3.4
  },
  "storage": {
    "custom_entitlements": 12,
    "xcap_profiles": 45,
    "eap_aka_sessions": 3,
    "active_tokens": 8,
    "activity_records": 1267
  },
  "services": {
    "http_port": 80,
    "eap_aka_enabled": true,
    "vvm_enabled": false
  },
  "timestamp": "2026-04-11T10:35:24.794331Z"
}
```

## Campos de Respuesta

Campo	Tipo	Descripción
<code>status</code>	String	Siempre "ok" cuando el servicio está en funcionamiento
<code>application</code>	String	Nombre de la aplicación
<code>version</code>	String	Versión de la aplicación
<code>uptime</code>	String	Tiempo de actividad legible por humanos (por ejemplo, "2d 5h 32m")
<code>uptime_seconds</code>	Integer	Tiempo de actividad en segundos
<code>memory.total_mb</code>	Float	Uso total de memoria BEAM en megabytes
<code>memory.processes_mb</code>	Float	Memoria utilizada por procesos de Erlang
<code>memory.ets_mb</code>	Float	Memoria utilizada por tablas ETS
<code>storage.custom_entitlements</code>	Integer	Número de suscriptores con derechos personalizados
<code>storage.xcap_profiles</code>	Integer	Número de perfiles de Sirmservs XCAP almacenados
<code>storage.eap_aka_sessions</code>	Integer	Número de sesiones de autenticación EAP-AKA activas

Campo	Tipo	Descripción
<code>storage.active_tokens</code>	Integer	Número de tokens de autenticación activos
<code>storage.activity_records</code>	Integer	Total de registros de actividad
<code>services.http_port</code>	Integer	Puerto HTTP orientado al suscriptor
<code>services.eap_aka_enabled</code>	Boolean	Si la autenticación EAP-AKA está habilitada
<code>services.vvm_enabled</code>	Boolean	Si el correo de voz visual está habilitado
<code>timestamp</code>	String	Hora actual del servidor (ISO 8601)

## Actividad

Consulta el registro de actividad para el historial de solicitudes del suscriptor. El registro de actividad registra todas las consultas de derechos TS.43, operaciones XCAP y eventos de autenticación EAP-AKA.

### Listar Registros de Actividad

```
GET /api/activity
```

```

# Por defecto: primeros 50 registros
curl -sk https://localhost:8443/api/activity

# Con paginación
curl -sk "https://localhost:8443/api/activity?page=2&limit=25"

# Filtrar por tipo de solicitud
curl -sk "https://localhost:8443/api/activity?
type=entitlement_query"

# Buscar por IMSI
curl -sk "https://localhost:8443/api/activity?query=001010555"

```

## Parámetros de Consulta

Parámetro	Tipo	Predeterminado	Descripción
limit	Integer	50	Número de registros por página (máx 1000)
page	Integer	1	Número de página
type	String	"all"	Filtrar por tipo de solicitud
query	String	-	Buscar en IMSI, MSISDN, ID de terminal y IP del cliente (coincidencia parcial)

## Valores de Filtro de Tipo

<b>Valor</b>	<b>Descripción</b>
all	Todos los tipos de actividad (predeterminado)
entitlement_query	Consultas de derechos TS.43
xcap	Operaciones de Simservs XCAP
eap_challenge	Solicitudes de desafío EAP-AKA
eap_response	Envíos de respuesta EAP-AKA
token_auth	Solicitudes autenticadas por token

## **Respuesta**

```
{
  "count": 25,
  "total": 1267,
  "page": 1,
  "page_size": 25,
  "activities": [
    {
      "id": "72420db8-c328-46bd-9878-2a9f3f0d2b88",
      "timestamp": "2026-03-09T04:19:19.461325Z",
      "request_type": "entitlement_query",
      "request_method": "GET",
      "request_path": "/",
      "imsi": "00101055555558",
      "msisdn": null,
      "terminal_id": "terminal_001",
      "terminal_vendor": "Samsung",
      "terminal_model": "SM-S928B",
      "terminal_sw_version": "1.0",
      "client_ip": "10.0.0.1",
      "user_agent": "SEC TS.43/2.0",
      "auth_method": "EAP-AKA",
      "response_status": 200,
      "response_code": 200,
      "app_ids": ["ap2004"],
      "request_headers": {},
      "request_body": null,
      "response_body": null,
      "response_summary": {}
    }
  ]
}
```

## Campos del Registro de Actividad

<b>Campo</b>	<b>Tipo</b>	<b>Descripción</b>
id	String	ID único del registro de actividad (UUID)
timestamp	String	Marca de tiempo de la solicitud (ISO 8601)
request_type	String	Tipo de solicitud (ver valores de filtro de tipo)
request_method	String	Método HTTP (GET, POST, PUT, DELETE)
request_path	String	Ruta de solicitud HTTP
imsi	String	IMSI del suscriptor
msisdn	String	MSISDN del suscriptor (si está disponible)
terminal_id	String	Identificador de terminal/dispositivo IMEI
terminal_vendor	String	Fabricante del dispositivo
terminal_model	String	Modelo del dispositivo
terminal_sw_version	String	Versión del software del dispositivo
client_ip	String	Dirección IP del cliente
user_agent	String	Encabezado HTTP User-Agent
auth_method	String	Método de autenticación utilizado (EAP-AKA, TOKEN)
response_status	Integer	Código de estado de respuesta HTTP
response_code	Integer	Código de respuesta de la aplicación

Campo	Tipo	Descripción
<code>app_ids</code>	Array	IDs de aplicación solicitados (por ejemplo, <code>["ap2004"]</code> )
<code>request_headers</code>	Object	Encabezados de solicitud HTTP
<code>request_body</code>	String	Cuerpo de la solicitud HTTP
<code>response_body</code>	String	Cuerpo de la respuesta HTTP
<code>response_summary</code>	Object	Datos de respuesta resumidos

## Obtener Registro de Actividad

```
GET /api/activity/:id
```

```
curl -sk https://localhost:8443/api/activity/72420db8-c328-46bd-9878-2a9f3f0d2b88
```

Devuelve un único registro de actividad con todos los campos. Devuelve `404` si el registro no existe.

## Derechos

Administra derechos personalizados TS.43 por suscriptor. Los suscriptores sin derechos personalizados reciben la configuración de derechos predeterminada.

## Listar Suscriptores con Derechos Personalizados

```
GET /api/entitlements
```

```
# Listar todos
curl -sk https://localhost:8443/api/entitlements

# Buscar por IMSI
curl -sk "https://localhost:8443/api/entitlements?query=31038"
```

## Parámetros de Consulta

Parámetro	Tipo	Predeterminado	Descripción
query	String	-	Filtrar por IMSI (coincidencia parcial, sin distinción entre mayúsculas y minúsculas)

## Respuesta

```
{
  "count": 2,
  "entitlements": [
    {
      "imsi": "310380100000001",
      "app_ids": ["ap2003", "ap2004"],
      "services": ["VoLTE/VoNR", "VoWiFi"]
    },
    {
      "imsi": "310380100000042",
      "app_ids": ["ap2004", "ap2005"],
      "services": ["VoWiFi", "SMSoIP"]
    }
  ]
}
```

## Referencia de ID de Aplicación

ID de Aplicación	Nombre del Servicio
ap2003	VoLTE/VoNR
ap2004	VoWiFi
ap2005	SMSoIP
ap2006	Compañero ODSA
ap2009	Primario ODSA
ap2010	Plan de Datos
ap2012	DCB (Facturación Directa del Operador)
ap2016	Satélite

## Obtener Derechos para un Suscriptor

```
GET /api/entitlements/:imsi
```

```
curl -sk https://localhost:8443/api/entitlements/310380100000001
```

### Respuesta

```
{
  "imsi": "310380100000001",
  "entitlements": {
    "ap2003": {
      "service_name": "VoLTE/VoNR",
      "data": {
        "entries": [
          {
            "access_type": 1,
            "home_roaming_nw_type": 1,
            "entitlement_status": 1
          }
        ]
      }
    },
    "ap2004": {
      "service_name": "VoWiFi",
      "data": {
        "entitlement_status": 1,
        "addr_status": 2,
        "tc_status": 2,
        "prov_status": 1
      }
    }
  }
}
```

Devuelve `404` si no existen derechos personalizados para el IMSI dado.

## Eliminar Derechos para un Suscriptor

```
DELETE /api/entitlements/:imsi
```

```
curl -sk -X DELETE
https://localhost:8443/api/entitlements/310380100000001
```

Elimina todos los derechos personalizados para el suscriptor. El suscriptor volverá a recibir derechos predeterminados.

## Respuesta

```
{
  "status": "ok",
  "imsi": "310380100000001"
}
```

# Sesiones

Visualiza y gestiona sesiones de autenticación EAP-AKA activas. Las sesiones se crean cuando un dispositivo inicia la autenticación EAP-AKA y son de corta duración (típicamente 30 segundos).

## Listar Sesiones

```
GET /api/sessions
```

```
curl -sk https://localhost:8443/api/sessions
```

## Respuesta

```
{
  "count": 1,
  "sessions": [
    {
      "session_id": "a1b2c3d4-e5f6-7890-abcd-ef1234567890",
      "imsi": "310380100000001",
      "state": "challenge_sent",
      "created_at": 1712834400000,
      "eap_id": 1,
      "aaa_session_id": "dra01-sess-001",
      "completed_at": null
    }
  ]
}
```

## Valores de Estado de Sesión

Estado	Descripción
pending	Sesión creada, esperando respuesta de Diameter
challenge_sent	Desafío EAP-AKA enviado al dispositivo
authenticated	Dispositivo autenticado con éxito
failed	La autenticación falló
completed	Sesión completada y token emitido

## Obtener Sesión

```
GET /api/sessions/:id
```

```
curl -sk https://localhost:8443/api/sessions/a1b2c3d4-e5f6-7890-abcd-ef1234567890
```

Devuelve `404` si la sesión no existe.

## Expirar Sesión

```
DELETE /api/sessions/:id
```

```
curl -sk -X DELETE https://localhost:8443/api/sessions/a1b2c3d4-e5f6-7890-abcd-ef1234567890
```

Expira inmediatamente la sesión. El dispositivo necesitará reiniciar la autenticación.

## Respuesta

```
{
  "status": "ok",
  "session_id": "a1b2c3d4-e5f6-7890-abcd-ef1234567890"
}
```

# Tokens

Visualiza y gestiona tokens de autenticación activos. Los tokens se emiten después de una autenticación EAP-AKA exitosa y se utilizan para consultas de derechos posteriores.

## Listar Tokens

```
GET /api/tokens
```

```
curl -sk https://localhost:8443/api/tokens
```

## Respuesta

```
{
  "count": 1,
  "tokens": [
    {
      "token_id": "f8e7d6c5-b4a3-2190-fedc-ba0987654321",
      "imsi": "310380100000001",
      "created_at": 1712834400,
      "expires_at": 1712920800,
      "expires_in_seconds": 72340,
      "validity": 86400,
      "terminal_id": "terminal_001",
      "app_name": null,
      "auth_method": "EAP-AKA"
    }
  ]
}
```

## Campos de Token

Campo	Tipo	Descripción
<code>token_id</code>	String	Identificador único del token
<code>imsi</code>	String	IMSI del suscriptor
<code>created_at</code>	Integer	Hora de creación del token (segundos desde la época Unix)
<code>expires_at</code>	Integer	Hora de expiración del token (segundos desde la época Unix)
<code>expires_in_seconds</code>	Integer	Segundos restantes hasta la expiración
<code>validity</code>	Integer	Período total de validez del token en segundos
<code>terminal_id</code>	String	ID de terminal del dispositivo que posee este token
<code>app_name</code>	String	Nombre de la aplicación (si está limitado)
<code>auth_method</code>	String	Cómo se emitió el token (por ejemplo, "EAP-AKA")

## Obtener Token

```
GET /api/tokens/:id
```

```
curl -sk https://localhost:8443/api/tokens/f8e7d6c5-b4a3-2190-fedc-ba0987654321
```

Devuelve `404` si el token no existe o ha expirado.

## Revocar Token

```
DELETE /api/tokens/:id
```

```
curl -sk -X DELETE https://localhost:8443/api/tokens/f8e7d6c5-b4a3-2190-fedc-ba0987654321
```

Revoca inmediatamente el token. El dispositivo necesitará re-autenticarse a través de EAP-AKA.

### Respuesta

```
{
  "status": "ok",
  "token_id": "f8e7d6c5-b4a3-2190-fedc-ba0987654321"
}
```

## Diameter

Devuelve el estado de conexión de pares Diameter para monitorear la conectividad AAA de 3GPP.

```
GET /api/diameter
```

```
curl -sk https://localhost:8443/api/diameter
```

## Respuesta

```
{
  "status": "configured",
  "connected_count": 1,
  "disconnected_count": 0,
  "peers": [
    {
      "host": "dra01.epc.mnc380.mcc313.3gppnetwork.org",
      "status": "Connected",
      "ip": "10.179.2.233",
      "port": 3868,
      "transport": "tcp",
      "connection_initiation": "OmniSEP -> Peer",
      "realm": "epc.mnc380.mcc313.3gppnetwork.org",
      "product_name": "OmniDRA",
      "application_ids": {}
    }
  ]
}
```

## Campos de Respuesta

Campo	Tipo	Descripción
status	String	Estado de Diameter: "configured", "not_configured" o "no_peers"
connected_count	Integer	Número de pares conectados
disconnected_count	Integer	Número de pares desconectados
peers	Array	Detalles de los pares (ver abajo)

## Campos de Par

Campo	Tipo	Descripción
host	String	Host de origen Diameter del par
status	String	Estado de conexión: "Connected", "Disconnected" o "Unknown"
ip	String	Dirección IP del par
port	Integer	Puerto Diameter del par
transport	String	Protocolo de transporte ("tcp" o "sctp")
connection_initiation	String	Quién inicia la conexión (por ejemplo, "OmniSEP -> Peer")
realm	String	Dominio Diameter del par
product_name	String	Nombre del producto publicitado por el par
application_ids	Object	IDs de aplicación Diameter publicitados por el par

## Valores de Estado de Diameter

Estado	Descripción
<code>configured</code>	Diameter está configurado con uno o más pares
<code>not_configured</code>	No hay configuración de Diameter presente. EAP-AKA opera en modo simulado.
<code>no_peers</code>	Diameter está configurado pero no se han definido pares

## XCAP

Administra perfiles de Servicios Suplementarios XCAP (Simservs). Los perfiles contienen configuraciones de desvío de llamadas, barreras de llamadas y configuración de identificación de llamadas por suscriptor.

### Listar Perfiles

```
GET /api/xcap
```

```
# Listar todos  
curl -sk https://localhost:8443/api/xcap
```

```
# Buscar por MSISDN  
curl -sk "https://localhost:8443/api/xcap?query=61400"
```

### Parámetros de Consulta

Parámetro	Tipo	Predeterminado	Descripción
query	String	-	Filtrar por MSISDN (coincidencia parcial, sin distinción entre mayúsculas y minúsculas)

## Respuesta

```
{
  "count": 1,
  "profiles": [
    {
      "msisdn": "61400000001",
      "profile": {
        "originating_identity_presentation": {"active": true},
        "originating_identity_presentation_restriction":
{"active": false},
        "communication_waiting": {"active": true},
        "communication_diversion": {
          "active": true,
          "rules": []
        },
        "incoming_communication_barring": {"active": false},
        "outgoing_communication_barring": {"active": false}
      }
    }
  ]
}
```

## Obtener Perfil

```
GET /api/xcap/:msisdn
```

```
curl -sk https://localhost:8443/api/xcap/61400000001
```

Devuelve `404` si no existe ningún perfil para el MSISDN dado.

## Eliminar Perfil

```
DELETE /api/xcap/:msisdn
```

```
curl -sk -X DELETE https://localhost:8443/api/xcap/61400000001
```

Elimina el perfil XCAP del almacenamiento local. Esto no afecta el perfil almacenado en el HSS.

### Respuesta

```
{
  "status": "ok",
  "msisdn": "61400000001"
}
```

## Respuestas de Error

Todos los puntos finales devuelven errores en un formato consistente:

```
{
  "error": "Registro de actividad no encontrado"
}
```

## Códigos de Estado HTTP

Código	Significado
200	Éxito
404	Recurso no encontrado
422	Entidad no procesable (error de validación)

# Configuración

La API de gestión se configura en `config.exs` en tiempo de compilación para definiciones de rutas, y puede ser sobrescrita en tiempo de ejecución para configuraciones de red.

## Configuración en Tiempo de Compilación (`config.exs`)

```
config :api_ex,
  api: %{
    port: 8443,
    listen_ip: "0.0.0.0",
    product_name: "OmniSEP",
    title: "API - OmniSEP",
    hostname: "localhost",
    enable_tls: true,
    tls_cert_path: "priv/cert/omnitouch.crt",
    tls_key_path: "priv/cert/omnitouch.pem",
    routes: [...]
  }
```

## Sobrescrituras en Tiempo de Ejecución (`runtime.exs`)

El puerto, la IP de escucha y las rutas TLS pueden ser sobrescritos en tiempo de ejecución:

```
config :api_ex,
  api: %{
    port: 8443,
    listen_ip: "0.0.0.0",
    enable_tls: true,
    tls_cert_path: "priv/cert/omnitouch.crt",
    tls_key_path: "priv/cert/omnitouch.pem"
  }
```

## Parámetros de Configuración

Parámetro	Tipo	Predeterminado	Descripción
<code>port</code>	Integer	8443	Puerto HTTPS para la API de gestión
<code>listen_ip</code>	String	<code>"0.0.0.0"</code>	Dirección IP para enlazar. Utilice una IP de interfaz de gestión para restringir el acceso.
<code>product_name</code>	String	<code>"OmniSEP"</code>	Nombre del producto mostrado en las respuestas de la API y en la interfaz de usuario de Swagger
<code>title</code>	String	<code>"API - OmniSEP"</code>	Título mostrado en la interfaz de usuario de Swagger
<code>hostname</code>	String	<code>"localhost"</code>	Nombre de host para la especificación OpenAPI

Parámetro	Tipo	Predeterminado	Descripción
<code>enable_tls</code>	Boolean	<code>true</code>	Habilitar TLS. Siempre debe ser <code>true</code> en producción.
<code>tls_cert_path</code>	String	<code>"priv/cert/omnitouch.crt"</code>	Ruta al archivo de certificado TLS
<code>tls_key_path</code>	String	<code>"priv/cert/omnitouch.pem"</code>	Ruta al archivo de clave privada TLS
<code>routes</code>	List	-	Definiciones de rutas de la API (solo en tiempo de compilación)

## Puertos de Red

Dispositivos  
Superintensor  
Teléfono

HTTP

OmniSEP  
HTTP :80  
TS.43 + XCAP  
HTTPS :8443  
API de Gestión

Red de Gestión  
NMS / Operador

HTTPS

<b>Puerto</b>	<b>Protocolo</b>	<b>Propósito</b>
80 (configurable)	HTTP	Derechos TS.43 y XCAP orientados al suscriptor
8443 (configurable)	HTTPS	API de gestión (este documento)
3868	TCP	Diameter (interfaz SWm a AAA/DRA)

# Guía de Solución de Problemas de OmniSEP

Problemas comunes y resoluciones para la Plataforma de Punto de Servicio OmniSEP.

## Tabla de Contenidos

- [Registro de Actividad](#)
- [Problemas de Derecho TS.43](#)
- [Problemas de Sirmservs XCAP](#)
- [Problemas de Autenticación](#)
- [Problemas de Conectividad](#)
- [Problemas de Almacenamiento](#)

## Registro de Actividad

El Registro de Actividad proporciona una vista en tiempo real de todas las solicitudes a OmniSEP, incluyendo consultas de derecho TS.43 y operaciones XCAP.

### **Características:**

- Filtrar por tipo de solicitud (XCAP, Consulta de Derecho, Desafío EAP, etc.)
- Buscar por IMSI, MSISDN, ID de Terminal o IP del Cliente
- Ver método HTTP (GET, PUT, POST, DELETE) y estado de respuesta
- Hacer clic en cualquier fila para ver información detallada

## **Panel de Detalles de Actividad**

Seleccionar un registro de actividad muestra detalles completos de solicitud/respuesta:

### **Información Capturada:**

- **Marca de Tiempo e IP del Cliente:** Cuándo y dónde se originó la solicitud
- **Tipo de Solicitud y Método HTTP:** XCAP, consulta de derecho, etc.
- **Información del Suscriptor:** IMSI, MSISDN (cuando esté disponible)
- **Información del Terminal:** ID del dispositivo, Vendedor, Modelo (extraído de User-Agent)
- **Ruta de Solicitud:** Ruta XCAP completa o punto final de derecho
- **User-Agent:** Encabezado User-Agent en bruto
- **Encabezados de Solicitud:** Content-Type, If-Match, encabezados 3GPP, etc.
- **Cuerpo de Solicitud/Respuesta:** Contenido XML para operaciones XCAP
- **Estado de Respuesta:** Éxito, Error del Servidor, Error del Cliente con código HTTP

# Flujo de Trabajo de Diagnóstico

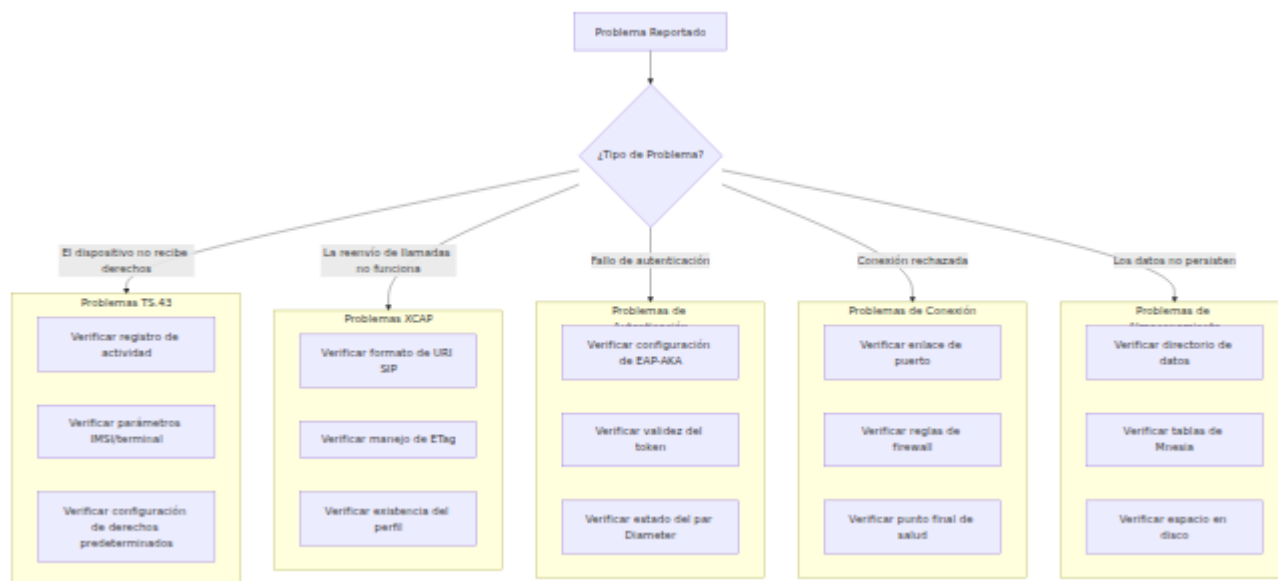

## Problemas de Derecho TS.43

### El Dispositivo Informa "Servicio No Disponible"

**Síntomas:** El dispositivo muestra VoWiFi/VoLTE como no disponible a pesar de la suscripción correcta

#### Causas posibles:

- Derechos predeterminados configurados con `entitlement_status: 0`
- Derecho personalizado establecido para el suscriptor con estado deshabilitado
- Dispositivo enviando IMSI o parámetros de terminal incorrectos

#### Resolución:

1. Verificar el registro de actividad para las solicitudes del suscriptor:

```
GET /api/activity?imsi=<subscriber_imsi>
```

2. Verificar la respuesta de derecho en los registros de actividad

3. Verificar la configuración de derechos predeterminados:

```
config :omni_sep, :default_entitlements,  
  vowifi: %{\br/>    entitlement_status: 1, # Debe ser 1 para habilitado  
    ...  
  }
```

4. Verificar si hay derechos personalizados que sobrescriben los predeterminados:

```
GET /api/entitlements/<imsi>
```

## El Dispositivo Recibe un Estado de Derecho Incorrecto

**Síntomas:** El dispositivo recibe valores de derecho diferentes a los esperados

**Causas posibles:**

- Derecho personalizado configurado para el suscriptor
- ID de aplicación incorrecto siendo consultado
- Desajuste de configuración entre entornos

**Resolución:**

1. Verificar qué ID de aplicación está solicitando el dispositivo (verificar registro de actividad)
2. IDs de aplicación comunes:

ID de Aplicación	Servicio
ap2003	VoLTE/VoNR
ap2004	VoWiFi
ap2005	SMSoIP

### 3. Verificar derechos personalizados:

```
GET /api/entitlements/<imsi>
```

### 4. Eliminar derecho personalizado no deseado:

```
DELETE /api/entitlements/<imsi>/<app_id>
```

## Parámetros Faltantes en la Solicitud

**Síntomas:** HTTP 400 Bad Request con error "Faltan parámetros"

### Causas posibles:

- Dispositivo no enviando los parámetros TS.43 requeridos
- Parámetros en formato incorrecto
- Problemas de codificación de URL

### Parámetros requeridos:

Parámetro	Descripción
<code>terminal_id</code>	IMEI del dispositivo (15 dígitos)
<code>terminal_vendor</code>	Fabricante (máx. 4 caracteres)
<code>terminal_model</code>	Nombre del modelo (máx. 10 caracteres)
<code>terminal_sw_version</code>	Versión del software
<code>entitlement_version</code>	Versión del protocolo (típicamente "2.0")
<code>app</code>	ID(s) de aplicación a consultar

### Resolución:

1. Verificar el registro de actividad para detalles de la solicitud en bruto
2. Verificar que el dispositivo esté enviando todos los parámetros requeridos
3. Para Android, asegurarse de que el User-Agent siga el formato:

```
PRD-TS43 term-<vendor>/<model> client-IMS-Entitlement/1.0 OS-Android/<version>
```

## Desajuste de Versión (HTTP 406)

**Síntomas:** El dispositivo recibe HTTP 406 Not Acceptable

### Causas posibles:

- Dispositivo enviando `entitlement_version` no soportada
- Servidor configurado con una versión incompatible

### Resolución:

1. Verificar la versión configurada en el servidor:

```
config :omni_sep,  
  entitlement_version: "2.0"
```

2. Los dispositivos Android típicamente usan la versión "2.0"
3. Asegurarse de que la versión del servidor coincida con la versión esperada del dispositivo

# Problemas de Sivers XCAP

## Perfil No Encontrado (HTTP 404)

**Síntomas:** La solicitud GET XCAP devuelve 404

### Causas posibles:

- Perfil nunca creado para el suscriptor
- Formato de URI SIP incorrecto
- MSISDN no vinculado al perfil

### Resolución:

1. Verificar el formato de URI SIP en la solicitud:

```
/sivers.ngn.etsi.org/users/sip:+  
<msisdn>@<domain>/sivers.xml
```

2. Verificar que el perfil exista a través de la API de gestión:

```
GET /api/xcap/<msisdn>
```

3. Crear perfil si falta:

```
POST /api/xcap/<msisdn>
Content-Type: application/json

{
  "oip": {"active": true},
  "oir": {"active": true, "default_behaviour": "presentation-
not-restricted"},
  "no_reply_timer": 20,
  "call_forwarding": {},
  "call_barring_incoming": {},
  "call_barring_outgoing": {}
}
```

## Desajuste de ETag (HTTP 412)

**Síntomas:** La solicitud PUT o DELETE devuelve HTTP 412 Precondition Failed

### Causas posibles:

- Cliente usando ETag obsoleto
- Modificación concurrente por otro cliente
- ETag no enviada con la solicitud condicional

### Resolución:

1. Obtener el documento actual para obtener un ETag fresco:

```
GET /simservs.ngn.etsi.org/users/<sip_uri>/simservs.xml
```

2. Usar el ETag devuelto en el encabezado `If-Match`:

```
PUT /simservs.ngn.etsi.org/users/<sip_uri>/simservs.xml
If-Match: "<etag_value>"
Content-Type: application/xcap-el+xml

<simservs>...</simservs>
```

3. Para actualizaciones incondicionales (solo para pruebas), omitir el encabezado `If-Match`

## XML Inválido (HTTP 400)

**Síntomas:** La solicitud PUT devuelve HTTP 400 Bad Request

### Causas posibles:

- XML mal formado en el cuerpo de la solicitud
- Faltan espacios de nombres requeridos
- Estructura de elementos inválida

### Espacios de nombres requeridos:

Prefijo	Espacio de Nombres
(predeterminado)	<code>http://uri.etsi.org/ngn/params/xml/simservs/xcap</code>
cp	<code>urn:ietf:params:xml:ns:common-policy</code>

### Resolución:

1. Validar la estructura XML
2. Asegurarse de que el elemento raíz incluya los espacios de nombres requeridos:

```
<simservs
  xmlns="http://uri.etsi.org/ngn/params/xml/simservs/xcap"
  xmlns:cp="urn:ietf:params:xml:ns:common-policy">
```

3. Verificar que los nombres de los elementos coincidan con la especificación ETSI TS 183 023

# La Reenvío de Llamadas No Se Activa

**Síntomas:** Configuraciones de reenvío de llamadas guardadas pero las llamadas no se reenvían

## Causas posibles:

- Regla deshabilitada en el perfil
- Tipo de condición incorrecto
- Formato del número de destino incorrecto

## Resolución:

1. Verificar que `communication-diversion` esté activo:

```
<communication-diversion active="true">
```

2. Verificar que la regla esté estructurada correctamente:

```
<cp:rule id="cfb">  
  <cp:conditions>  
    <busy/>  
  </cp:conditions>  
  <cp:actions>  
    <forward-to>  
      <target>tel:+15557654321</target>  
    </forward-to>  
  </cp:actions>  
</cp:rule>
```

3. IDs de regla y condiciones válidos:

ID de Regla	Condición	Descripción
cfu	(ninguna)	Incondicional
cfb	busy	En Ocupado
cfna	no-answer	En Sin Respuesta
cfnrc	not-reachable	No Alcanzable
cfnl	not-logged-in	No Conectado

4. El destino debe usar el formato de URI `tel:` con número E.164

## Problemas de Autenticación

### Desafío EAP-AKA No Retornado

**Síntomas:** Solicitud inicial con EAP\_ID devuelve error en lugar de desafío

**Causas posibles:**

- EAP-AKA deshabilitado en la configuración
- Formato EAP\_ID inválido
- Problemas de conectividad con el par Diameter

**Resolución:**

1. Verificar que EAP-AKA esté habilitado:

```
config :omni_sep, :eap_aka,  
enabled: true
```

2. Verificar el formato de EAP\_ID (NAI Raíz):

```
0<IMSI>@nai.epc.mnc<MNC>.mcc<MCC>.3gppnetwork.org
```

Ejemplo: `0310410123456789@nai.epc.mnc410.mcc310.3gppnetwork.org`

3. Si hay pares Diameter configurados, verificar conectividad
4. Si no hay pares configurados, el modo simulado debe aceptar cualquier formato válido

## Token Inválido (HTTP 511)

**Síntomas:** Solicitud con token devuelve HTTP 511 Network Authentication Required

### Causas posibles:

- Token expirado
- Secreto de firma del token cambiado
- Token fue generado por una instancia diferente

### Resolución:

1. Verificar el período de validez del token:

```
config :omni_sep, :token,  
  validity_seconds: 86400 # 24 horas por defecto
```

2. Si el secreto fue rotado, todos los tokens existentes se invalidan
3. El dispositivo debe recurrir a la autenticación EAP-AKA para obtener un nuevo token
4. Verificar que todas las instancias usen el mismo `signing_secret`

## Desajuste de Firma del Token

**Síntomas:** Token que parece válido es rechazado

### Causas posibles:

- Token de un entorno diferente
- Desajuste de secreto de firma entre instancias
- Token manipulado

### Resolución:

1. Asegurarse de que el `signing_secret` sea consistente en todas las instancias:

```
config :omni_sep, :token,  
      signing_secret: System.get_env("OMNI_SEP_TOKEN_SECRET")
```

2. Usar variable de entorno para el secreto en producción
3. Rotar secretos en todas las instancias simultáneamente

## Problemas de Conectividad

### Servicio No Alcanzable

**Síntomas:** Conexión rechazada o tiempo de espera

### Causas posibles:

- Servicio no en ejecución
- Configuración de puerto incorrecta
- Firewall bloqueando tráfico

### Resolución:

1. Verificar la salud del servicio:

```
curl http://<host>:9014/health
```

2. Verificar la configuración del puerto:

```
config :omni_sep,  
  http_port: 9014,  
  http_ip: {0, 0, 0, 0}
```

3. Verificar que las reglas de firewall permitan tráfico en el puerto configurado

4. Verificar que el servicio esté escuchando:

```
netstat -tlnp | grep 9014
```

## La Verificación de Salud Devuelve No Saludable

**Síntomas:** El punto final `/health` devuelve un estado no 200

### Causas posibles:

- Servicio dependiente no disponible
- Tablas de almacenamiento no inicializadas
- Inicio de aplicación incompleto
- Directorio de datos de Mnesia no escribible

### Resolución:

1. Verificar los registros de la aplicación para errores de inicio
2. Verificar la inicialización del almacenamiento:
  - Tablas de Mnesia (registro de actividad)
  - Tablas ETS (derechos, tokens, sesiones, perfiles XCAP)
3. Verificar permisos del directorio de datos de Mnesia:

```
ls -la priv/data/mnesia/
```

4. Si Mnesia no puede iniciarse, verificar archivos corruptos y considerar limpiar el directorio de datos
5. Reiniciar la aplicación si faltan tablas

## Tiempos de Respuesta Lentos

**Síntomas:** Solicitudes tardando más de lo esperado

**Causas posibles:**

- Tiempos de espera de pares Diameter
- Respaldo en el registro de actividad
- Alta carga concurrente

**Resolución:**

1. Verificar la configuración del par Diameter:

```
config :diameter_ex, :diameter,  
      request_timeout: 5000 # 5 segundos por defecto
```

2. Monitorear el tamaño del registro de actividad por suscriptor
3. Verificar el uso de memoria de la tabla ETS
4. Considerar escalado horizontal para alta carga

## Problemas de Almacenamiento

### Registro de Actividad No Persistente

**Síntomas:** Registros de actividad perdidos después del reinicio

**Causas posibles:**

- Directorio de datos de Mnesia no escribible

- Aplicación terminada antes de que Mnesia pudiera volcar a disco
- Disco lleno

### **Resolución:**

1. Verificar que el directorio de datos exista y sea escribible:

```
ls -la priv/data/mnesia/
```

2. Verificar los registros de transacciones de Mnesia (.DCL files) - estos contienen escrituras recientes:

```
ls -la priv/data/mnesia/*.DCL
```

3. Asegurarse de un apagado ordenado para permitir que Mnesia volcar:

```
# No usar kill -9, usar SIGTERM en su lugar  
kill -TERM <pid>
```

4. Verificar espacio en disco:

```
df -h priv/data/
```

## **Esquema de Mnesia Corrupto**

**Síntomas:** La aplicación no puede iniciarse con errores de Mnesia

### **Causas posibles:**

- Pérdida de energía o fallo durante la escritura
- Corrupción de disco
- Versiones de Erlang mezcladas

### **Resolución:**

1. Verificar registros para errores específicos de Mnesia
2. Si se puede perder datos, limpiar y reinicializar:

```
rm -rf priv/data/mnesia/*  
# Reiniciar aplicación - las tablas serán recreadas
```

3. Si los datos deben preservarse, intentar reparar Mnesia:

```
:mnesia.stop()  
:mnesia.start()  
:mnesia.wait_for_tables([:activity, :activity_by_imsi,  
:activity_by_terminal], 30000)
```

## El Registro de Actividad Crece Demasiado

**Síntomas:** Aumento del uso del disco, consultas lentas

### Causas posibles:

- Alto volumen de solicitudes
- Período de retención demasiado largo
- Límite por suscriptor demasiado alto

### Resolución:

1. Verificar la configuración actual de retención:

```
config :omni_sep, :activity,  
  max_records_per_subscriber: 1000, # Reducir si es necesario  
  retention_seconds: 2_592_000     # 30 días, reducir si es  
  necesario
```

2. Monitorear el tamaño de la tabla:

```
ls -lh priv/data/mnesia/activity.*
```

3. Considerar reducir el período de retención para implementaciones de alto volumen

## Comandos de Diagnóstico

### Verificación de Salud

```
curl -s http://localhost:9014/health | jq
```

Respuesta esperada:

```
{
  "status": "ok",
  "service": "omni-sep",
  "version": "0.1.0",
  "services": ["entitlements", "xcap"]
}
```

### Consulta del Registro de Actividad

```
# Actividad reciente para el suscriptor
curl "http://localhost:9014/api/activity?imsi=<imsi>&limit=10"

# Actividad por terminal
curl "http://localhost:9014/api/activity?terminal_id=
<imei>&limit=10"

# Actividad en rango de tiempo
curl "http://localhost:9014/api/activity?from=<unix_ts>&to=
<unix_ts>"
```

## Verificación de Derechos

```
# Obtener derechos personalizados
curl http://localhost:9014/api/entitlements/<imsi>

# Establecer derecho personalizado
curl -X POST http://localhost:9014/api/entitlements/<imsi> \
  -H "Content-Type: application/json" \
  -d '{"app_id": "ap2004", "entitlement": {"entitlement_status": 1}}'
```

## Verificación de Perfil XCAP

```
# Obtener perfil
curl http://localhost:9014/api/xcap/<msisdn>

# Obtener documento completo de simservs
curl "http://localhost:9014/simservs.ngn.etsi.org/users/sip:+<msisdn>@domain/simservs.xml"
```

## Análisis de Registros

### Patrones Clave en los Registros

Patrón	Significado
[info] GET / ...	Solicitud de derecho entrante
[info] POST / ...	Solicitud POST entrante (EAP o derecho)
[warning] Missing parameters	Validación de solicitud fallida
[error] EAP session timeout	EAP-AKA no completado a tiempo
[debug] Token validated	Autenticación de token exitosa

## Habilitar Registro de Depuración

```
# config/dev.exs o runtime
config :logger, :console,
  level: :debug,
  metadata: [:request_id, :imsi, :terminal_id]
```

## Especificaciones de Referencia

Para solución de problemas específica de protocolo, consulte:

Protocolo	Especificación
TS.43	<a href="#">GSMA TS.43</a>
XCAP	<a href="#">RFC 4825</a>
Simservs	<a href="#">ETSI TS 183 023</a>
EAP-AKA	<a href="#">RFC 4187</a>
Diameter	<a href="#">RFC 6733</a>

# TS.43 Configuración de Derechos

OmniSEP implementa la Configuración de Derechos de Servicio GSMA TS.43, permitiendo a los dispositivos móviles consultar sus derechos de servicio (VoWiFi, VoLTE, SMS, etc.) desde la red del operador.

## Descripción General

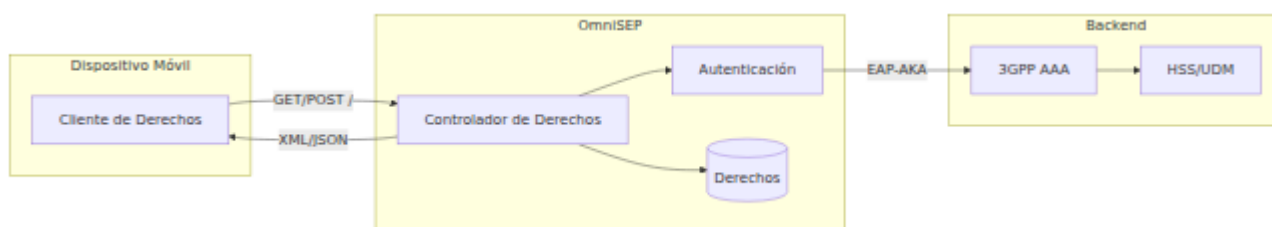

## Flujo de Solicitud

### Autenticación Inicial (EAP-AKA)

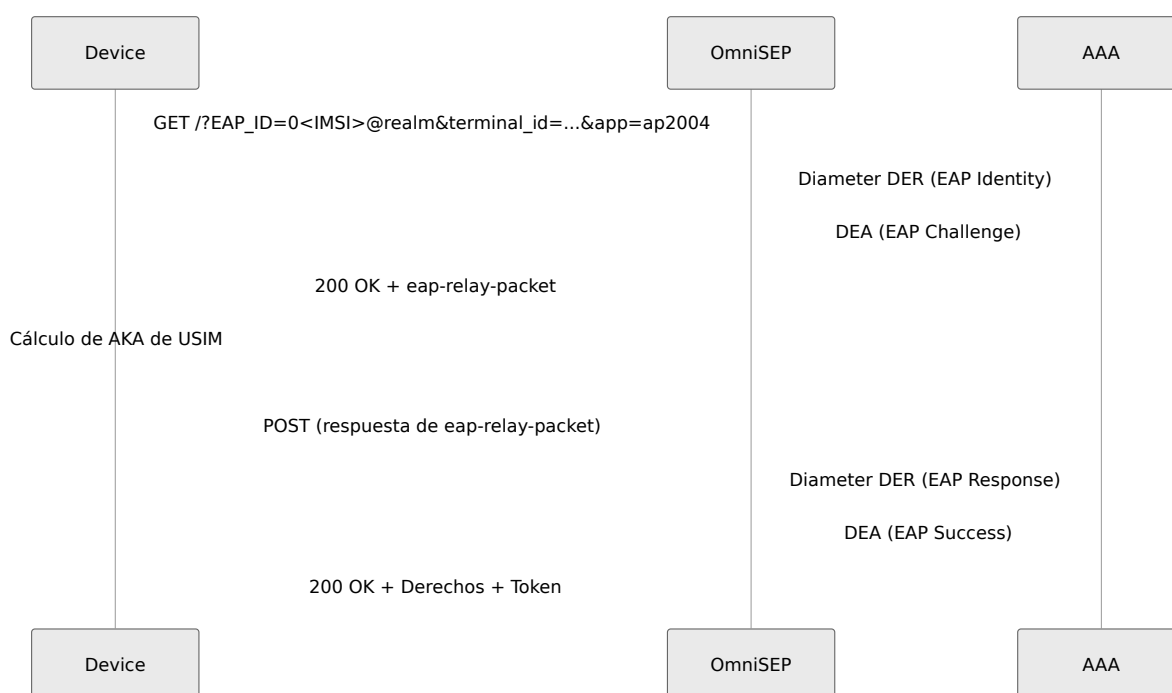

# Re-autenticación Rápida (Token)

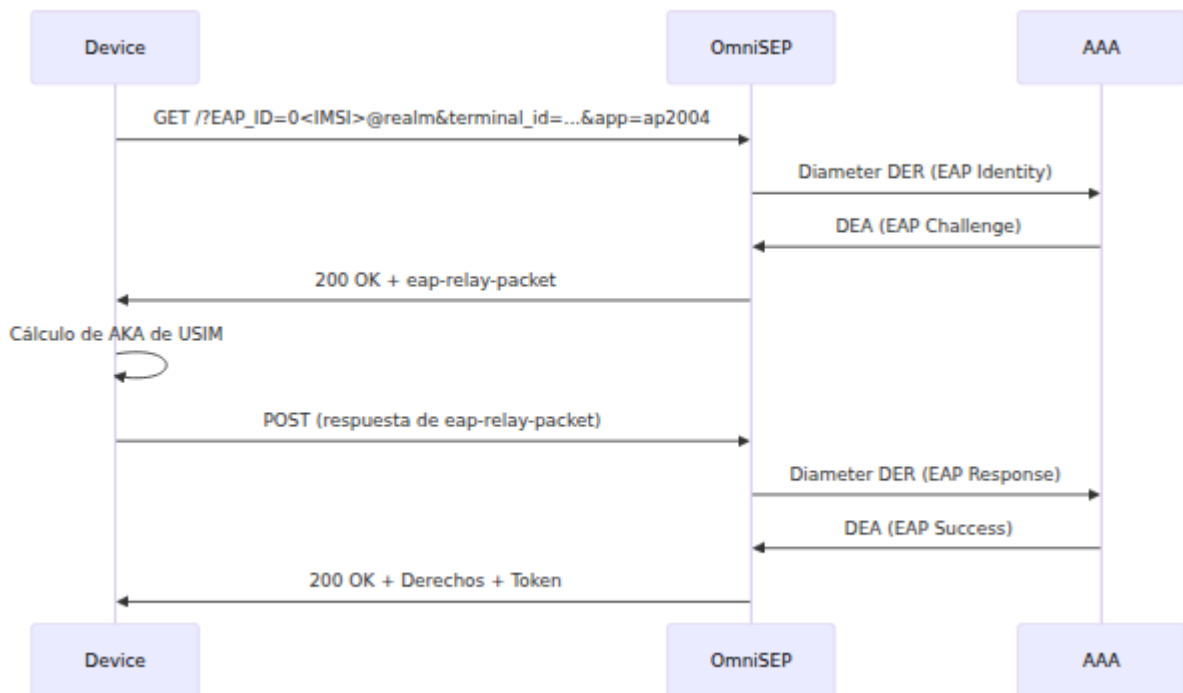

# Interfaz HTTP

## Endpoint

Método	Ruta	Tipo de Contenido
GET	/	Parámetros de consulta
POST	/	application/json

## Parámetros Requeridos

Parámetro	Tipo	Descripción
<code>terminal_id</code>	String	IMEI del dispositivo (15 dígitos)
<code>terminal_vendor</code>	String	Fabricante del dispositivo (máx. 4 caracteres según RCC.14)
<code>terminal_model</code>	String	Modelo del dispositivo (máx. 10 caracteres según RCC.14)
<code>terminal_sw_version</code>	String	Versión del software (máx. 20 caracteres según RCC.14)
<code>entitlement_version</code>	String	Versión del protocolo (por ejemplo, "2.0")
<code>app</code>	String/List	ID(s) de la aplicación a consultar

## Parámetros de Autenticación

Uno de estos métodos de autenticación es requerido:

Parámetro	Descripción
<code>EAP_ID</code>	NAI raíz para EAP-AKA: <code>0&lt;IMSI&gt;@nai.epc.mnc&lt;MNC&gt;.mcc&lt;MCC&gt;.3gppnetv</code>
<code>token</code>	Token de autenticación de la respuesta anterior
<code>temporary_token</code>	Token temporal
<code>operator_token</code>	Token emitido por el operador

## Parámetros Opcionales

Parámetro	Tipo	Descripción
IMSI	String	Requerido con <code>token</code> para re-autenticación rápida
<code>app_name</code>	String	Nombre de la aplicación
<code>app_version</code>	String	Versión de la aplicación
<code>notif_action</code>	Integer	Acción de notificación (0=deshabilitar, 1=GCM, 2=FCM)
<code>notif_token</code>	String	Token de notificación push
<code>vers</code>	Integer	Versión de configuración para detección de cambios

## Ejemplos de Solicitud

### GET con Token:

```
GET /?  
terminal_id=123456789012345&terminal_vendor=Goog&terminal_model=Pixel
```

### POST con EAP-AKA:

```
{
  "terminal_id": "123456789012345",
  "terminal_vendor": "Goog",
  "terminal_model": "Pixel8",
  "terminal_sw_version": "14.0",
  "entitlement_version": "2.0",
  "app": "[ap2003,ap2004]",
  "EAP_ID":
  "0310410123456789@nai.epc.mnc410.mcc310.3gppnetwork.org"
}
```

# Formatos de Respuesta

## Cabecera Accept

Cabecera Accept	Formato de Respuesta
text/vnd.wap.connectivity+xml	XML (predeterminado)
application/json	JSON
application/vnd.gsma.eap-relay.v1.0+json	EAP relay JSON

## Respuesta XML

```
<?xml version="1.0"?>
<wap-provisioningdoc version="1.1">
  <characteristic type="VERS">
    <parm name="version" value="2"/>
    <parm name="validity" value="86400"/>
  </characteristic>
  <characteristic type="TOKEN">
    <parm name="token" value="eyJ0eXAi..."/>
    <parm name="validity" value="86400"/>
  </characteristic>
  <characteristic type="APPLICATION">
    <parm name="AppID" value="ap2004"/>
    <characteristic type="ap2004">
      <parm name="EntitlementStatus" value="1"/>
      <parm name="AddrStatus" value="2"/>
      <parm name="TC_Status" value="2"/>
      <parm name="ProvStatus" value="1"/>
    </characteristic>
  </characteristic>
</wap-provisioningdoc>
```

## Respuesta JSON

```
{
  "Vers": {
    "version": "2",
    "validity": "86400"
  },
  "Token": {
    "token": "eyJ0eXAi...",
    "validity": "86400"
  },
  "ap2004": {
    "EntitlementStatus": "1",
    "AddrStatus": "2",
    "TC_Status": "2",
    "ProvStatus": "1"
  }
}
```

## Respuesta de Desafío EAP

Cuando la autenticación EAP-AKA está en progreso:

```
{
  "eap-relay-packet": "AQEALBcBAAAn..."
}
```

# IDs de Aplicación

## Aplicaciones Soportadas

ID de App	Servicio	Referencia
ap2003	Voz sobre Celular (VoLTE/VoNR)	TS.43 Sección 4
ap2004	Voz sobre WiFi (VoWiFi)	TS.43 Sección 3
ap2005	SMS sobre IP	TS.43 Sección 5
ap2006	Compañero ODSA	TS.43 Sección 6
ap2009	Primario ODSA	TS.43 Sección 6
ap2010	Impulso de Plan de Datos	TS.43 Sección 7
ap2011	Solicitudes Iniciadas por el Servidor	TS.43 Sección 8
ap2012	Facturación Directa del Operador	TS.43 Sección 9
ap2013	Identidad de Usuario Privada	TS.43 Sección 10
ap2014	Información de Número de Teléfono	TS.43 Sección 11
ap2016	Derecho Satelital	TS.43 Sección 12

## Campos de Respuesta VoWiFi (ap2004)

Campo	Tipo	Valores	Descripción
EntitlementStatus	Integer	0-3	Disponibilidad del servicio
AddrStatus	Integer	0-3	Estado de verificación de dirección E911
TC_Status	Integer	0-3	Estado de Términos y Condiciones
ProvStatus	Integer	0-3	Estado de aprovisionamiento
ServiceFlow_URL	String	URL	URL del flujo de servicio
ServiceFlow_UserData	String	-	Datos para el flujo de servicio

### Valores de Estado:

Valor	EntitlementStatus	AddrStatus/TC_Status/ProvStatus
0	Deshabilitado	No Disponible
1	Habilitado	Disponible
2	Incompatible	No Requerido
3	Aprovisionamiento	En Progreso

## Campos de Respuesta VoLTE (ap2003)

VoLTE utiliza un array de entradas por tecnología de acceso:

<b>Campo</b>	<b>Tipo</b>	<b>Valores</b>	<b>Descripción</b>
AccessType	Integer	1=LTE, 2=NR	Tecnología de acceso radio
HomeRoamingNWType	Integer	1-3	Alcance de la red
EntitlementStatus	Integer	0-1	Disponibilidad del servicio
NetworkVoiceIRATCapability	String	-	Capacidad de voz (solo 5G)

### Valores de HomeRoamingNWType:

<b>Valor</b>	<b>Significado</b>
1	Hogar y Roaming
2	Solo Hogar
3	Solo Roaming

# Respuestas de Error

Estado HTTP	Significado	Descripción
400	Solicitud Incorrecta	Parámetros requeridos faltantes
403	Prohibido	Fallo en la autenticación
406	No Aceptable	Versión de protocolo no soportada
511	Autenticación de Red Requerida	Token inválido o EAP-AKA requerido

## Formato de Respuesta de Error

```
HTTP/1.1 400 Bad Request  
Content-Type: text/plain
```

```
Bad Request: Missing parameters ["terminal_id"]
```

## Derechos Personalizados

### Estableciendo Derechos Personalizados

Utilice la API de gestión para establecer derechos personalizados para suscriptores específicos:

```
POST /api/entitlements/{imsi}
Content-Type: application/json
```

```
{
  "app_id": "ap2004",
  "entitlement": {
    "entitlement_status": 0,
    "addr_status": 1,
    "tc_status": 1,
    "prov_status": 0,
    "service_flow_url": "https://activate.example.com/vowifi",
    "message_for_incompatible": "VoWiFi requiere verificación de
dirección"
  }
}
```

## Recuperando Derechos

```
GET /api/entitlements/{imsi}
```

Devuelve todos los derechos personalizados para el suscriptor:

```
{
  "imsi": "310410123456789",
  "entitlements": {
    "ap2004": {
      "entitlement_status": 1,
      "addr_status": 2,
      "tc_status": 2,
      "prov_status": 1
    }
  }
}
```

## Registro de Actividad

Todas las solicitudes de derechos se registran para fines de auditoría.

## Buscando Actividad

```
GET /api/activity?  
imsi=310410123456789&from=1704067200&to=1704153600&limit=100
```

Parámetro	Tipo	Descripción
imsi	String	Filtrar por IMSI del suscriptor
terminal_id	String	Filtrar por ID de terminal del dispositivo
from	Integer	Timestamp de inicio (época Unix)
to	Integer	Timestamp de fin (época Unix)
limit	Integer	Máximo de registros a devolver
offset	Integer	Desplazamiento de paginación

## Registro de Actividad

```
{  
  "id": "550e8400-e29b-41d4-a716-446655440000",  
  "timestamp": "2024-01-15T10:30:00Z",  
  "imsi": "310410123456789",  
  "terminal_id": "123456789012345",  
  "terminal_vendor": "Google",  
  "terminal_model": "Pixel8",  
  "app_ids": ["ap2003", "ap2004"],  
  "client_ip": "192.168.1.100",  
  "user_agent": "PRD-TS43 Goog/Pixel8 client-IMS-Entitlement/1.0  
OS-Android/14.0",  
  "auth_method": "TOKEN",  
  "response_code": 200  
}
```

# Compatibilidad del Cliente Android

OmniSEP se prueba contra la biblioteca `service_entitlement` de Android AOSP.

## Formato de User-Agent

Los dispositivos Android utilizan este formato de User-Agent:

```
PRD-TS43 term-<vendor>/<model> <client_ts43>/<app_version> OS-  
Android/<sw_version>
```

Ejemplo:

```
PRD-TS43 term-Google/Pixel8 client-IMS-Entitlement/1.0 OS-  
Android/14.0
```

## Múltiples IDs de Aplicación

Android envía múltiples IDs de aplicación en solicitudes POST como una cadena entre corchetes:

```
{  
  "app": "[ap2003,ap2004]"  
}
```

OmniSEP analiza ambos formatos:

- `"ap2003,ap2004"` - Separados por comas
- `"[ap2003,ap2004]"` - Entre corchetes (formato Android)
- `["ap2003", "ap2004"]` - Array JSON

# Especificaciones de Referencia

<b>Especificación</b>	<b>Descripción</b>
GSMA TS.43	Configuración de Derechos de Servicio
GSMA RCC.14	Directrices de Configuración de Dispositivos IMS
3GPP TS 33.220	Arquitectura de Arranque Genérico (GBA)
3GPP TS 29.273	Interfaces EPS AAA (SWm)

# Buzón de Voz Visual (VVM)

OmniSEP proporciona un servidor de Buzón de Voz Visual que implementa la Especificación OMTP VVM v1.3 y GSMA TS.46. El servicio VVM permite a los smartphones gestionar mensajes de voz a través de una interfaz IMAP, con la provisión gestionada a través de SMS.

## Descripción General de la Arquitectura

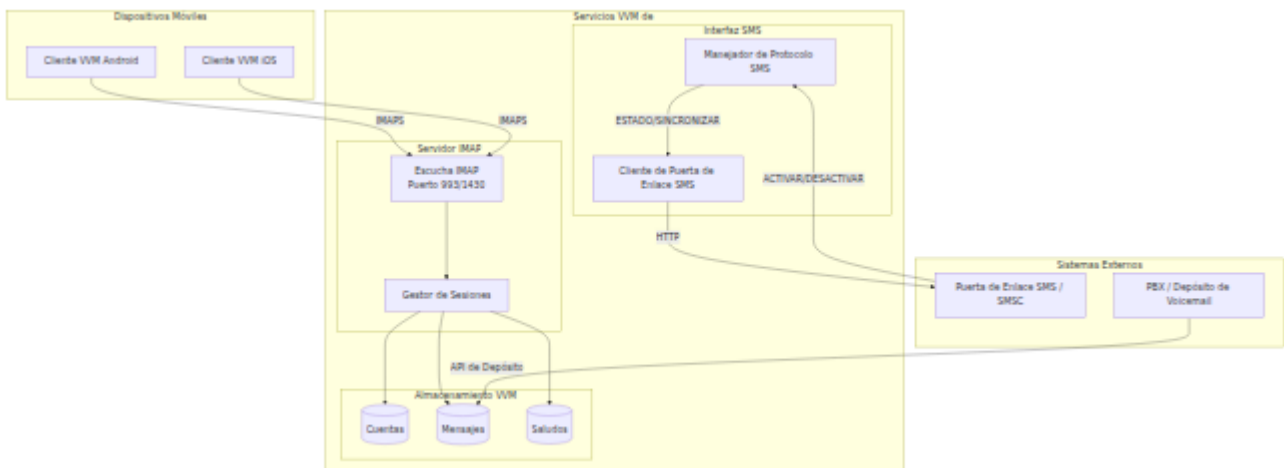

## Flujo de Provisión

La provisión de VVM sigue la máquina de estados de la especificación OMTP. Cuando un dispositivo activa VVM, envía un SMS de ACTIVAR, recibe credenciales a través de un SMS de ESTADO, y luego se conecta a través de IMAP.

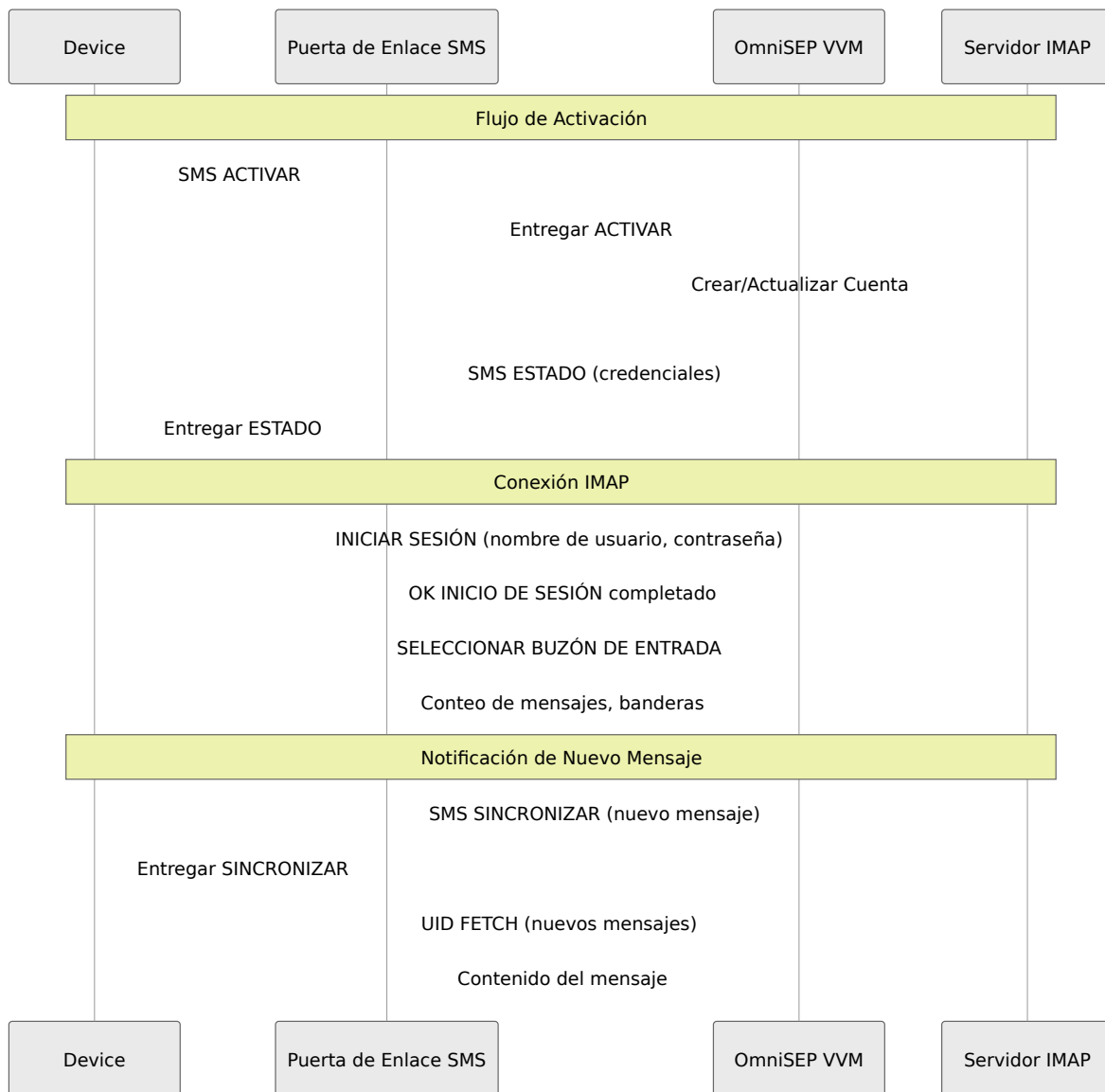

## Estados de Provisión

El servicio VVM rastrea el estado de provisión del suscriptor según la especificación OMTP:

Estado	Código	Descripción
Desconocido	U	Estado inicial, no se ha intentado la provisión
Nuevo	N	Cuenta creada, esperando la primera conexión del cliente
Listo	R	Totalmente provisto y operativo
Provisto	P	Credenciales enviadas, esperando verificación del cliente
Bloqueado	B	Servicio desactivado o suspendido

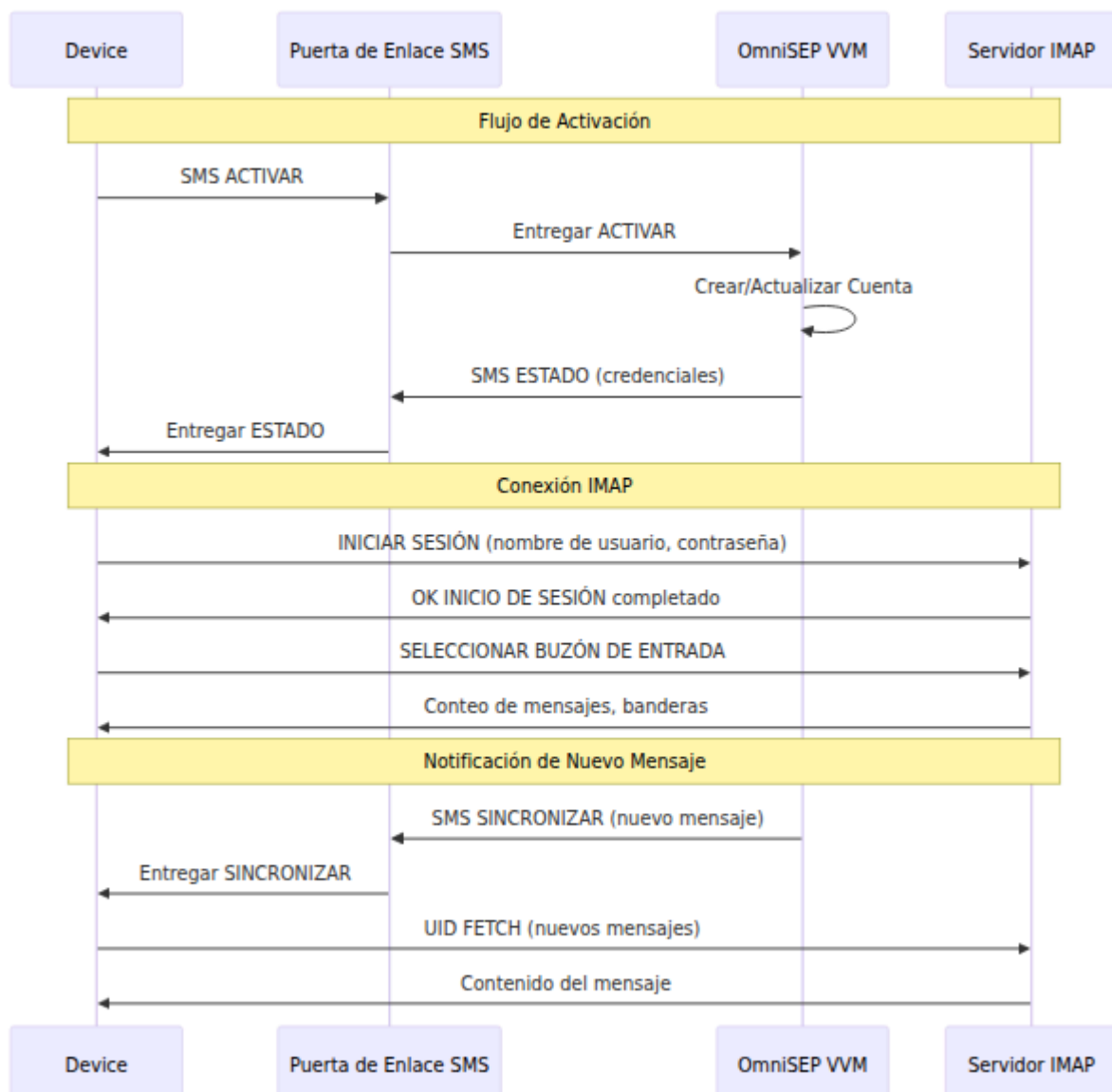

# Protocolo SMS

## Mensaje ESTADO (Servidor a Cliente)

Enviado después de la activación para proporcionar credenciales IMAP:

```
//VVM:STATUS:st=R;rc=0;srv=vvm.example.com;ipt=993;spt=587;u=50501000  
15;pm=N;gm=N;vtc=A
```

<b>Campo</b>	<b>Descripción</b>
st	Estado de provisión (R=Listo, B=Bloqueado, N=Nuevo, P=Provisto, U=Desconocido)
rc	Código de retorno (0=éxito)
srv	Nombre de host del servidor IMAP
ipt	Puerto IMAP
spt	Puerto SMTP (si aplica)
u	Nombre de usuario (basado en IMSI)
pw	Contraseña
tui	Número de acceso TUI
dn	Número de destino SMS (para respuestas del cliente)
lang	Código de idioma
g_len	Longitud máxima del saludo en segundos
vs_len	Longitud máxima de la firma de voz en segundos
pw_len	Rango de longitud del PIN
pm	PIN requerido (S/N)
gm	Modo de restablecimiento de saludo (G=saludo, V=firma de voz, B=ambos, N=ninguno)
vtc	Capacidad de transcripción (A=automático, D=a demanda, B=ambos, N=ninguno)

## Mensaje SINCRONIZAR (Servidor a Cliente)

Enviado cuando cambia el contenido del buzón:

```
//VVM:SYNC:ev=NM;id=123;c=5;t=v;s=+61400123456;dt=15/01/2024 10:30+0000;l=30
```

Campo	Descripción
ev	Tipo de evento (NM=nuevo mensaje, MBU=actualización de buzón, GU=actualización de saludo)
id	ID del mensaje
c	Conteo de mensajes no leídos
t	Tipo de mensaje (v=voz, o=video, f=fax, i=infotainment, e=ECC)
s	Número del remitente
dt	Marca de tiempo del depósito
l	Longitud del mensaje en segundos

## Mensaje ACTIVAR (Cliente a Servidor)

Enviado por el dispositivo para habilitar VVM:

```
Activate:pv=11;ct=samsung.SM-A536E.13
```

<b>Campo</b>	<b>Descripción</b>
pv	Versión del protocolo
ct	Tipo de cliente (vendor.model.os_version)

## Mensaje DESACTIVAR (Cliente a Servidor)

Enviado por el dispositivo para deshabilitar VVM:

```
Deactivate:pv=11
```

## Servidor IMAP

El servidor IMAP de VVM implementa un subconjunto de IMAP4rev1 (RFC 3501) adaptado para buzones de voz:

## Comandos Soportados

Comando	Descripción
CAPABILIDAD	Listar capacidades del servidor
INICIAR SESIÓN	Autenticarse con nombre de usuario/contraseña
CERRAR SESIÓN	Finalizar sesión
SELECCIONAR	Abrir buzón (BUZÓN DE ENTRADA, Papelera, Guardado)
EXAMINAR	Abrir buzón solo lectura
LISTAR	Listar buzones disponibles
ESTADO	Obtener estado del buzón (conteos de mensajes)
OBTENER	Recuperar contenido del mensaje
UID OBTENER	Recuperar por UID
ALMACENAR	Actualizar banderas del mensaje
UID ALMACENAR	Actualizar banderas por UID
BUSCAR	Buscar mensajes
UID BUSCAR	Buscar por UID
COPIAR	Copiar mensajes entre buzones
EXPULSAR	Eliminar permanentemente mensajes marcados
CERRAR	Cerrar buzón y expulsar

Comando	Descripción
OBTENERCUOTARAAIZ	Obtener cuota de almacenamiento
NOOP	Mantener viva la conexión

## Capacidades

```
IMAP4rev1 AUTH=PLAIN AUTH=LOGIN UIDPLUS MOVE QUOTA
```

## Estructura del Buzón

Buzón	Descripción
BUZÓN DE ENTRADA	Mensajes de voz nuevos y leídos
Papelera	Mensajes marcados para eliminación
Guardado	Mensajes archivados

## Formato del Mensaje

Los mensajes de voz se presentan como correo electrónico RFC 5322 con estructura MIME multipart:

From: +61400123456 <voicemail@vvm.local>  
To: 505010000000001@ims.example.com  
Date: Sat, 25 Jan 2025 10:30:00 +0000  
Subject: Buzón de voz de +61400123456  
Message-ID: <123@vvm.omnisep>  
MIME-Version: 1.0  
Content-Type: multipart/mixed; boundary="-----\_Part\_0"  
X-VVM-MessageType: voice  
X-VVM-Duration: 30  
X-VVM-Sender: +61400123456

-----\_Part\_0  
Content-Type: text/plain; charset="UTF-8"

Buzón de voz de: +61400123456  
Duración: 30 segundos

Transcripción:  
Hola, este es un mensaje de voz de prueba.

-----\_Part\_0  
Content-Type: audio/amr  
Content-Transfer-Encoding: base64  
Content-Disposition: attachment; filename="voicemail.amr"

[Audio codificado en Base64]

-----\_Part\_0--

## Encabezados Personalizados

Encabezado	Descripción
X-VVM-MessageType	Tipo de mensaje (voz, video, fax, infotainment, ecc)
X-VVM-Duration	Duración del mensaje en segundos
X-VVM-Sender	Número del llamante original

# Configuración

## Habilitar VVM

```
# config/config.exs
config :omni_sep, :vvm,
  enabled: true,

# Configuración del servidor IMAP
imap_port: 993,
imap_ssl: true,
imap_server: "vvm.example.com",
imap_cert: "priv/cert/server.crt",
imap_key: "priv/cert/server.key",

# Número TUI (Interfaz de Usuario Tradicional)
tui_number: "*86",

# Configuración de SMS
sms_source_number: "+614000000000",
sms_gateway: "https://sms-gateway.example.com/api/send",

# Configuración de PIN
min_pin_length: 4,
max_pin_length: 15,

# Límites de suscriptores
default_max_messages: 100,
default_storage_limit_kb: 50_000,
default_max_greeting_seconds: 60
```

## Parámetros de Configuración

Parámetro	Tipo	Requerido	Predetermina
<code>enabled</code>	Booleano	No	false
<code>imap_port</code>	Entero	No	993
<code>imap_ssl</code>	Booleano	No	true
<code>imap_server</code>	Cadena	Sí	-
<code>imap_cert</code>	Cadena	No	priv/cert/server.
<code>imap_key</code>	Cadena	No	priv/cert/server.
<code>smtp_port</code>	Entero	No	587
<code>tui_number</code>	Cadena	No	*86
<code>sms_source_number</code>	Cadena	Sí	-

Parámetro	Tipo	Requerido	Predetermina
<code>sms_gateway</code>	Cadena	No	nil
<code>min_pin_length</code>	Entero	No	4
<code>max_pin_length</code>	Entero	No	15
<code>default_max_messages</code>	Entero	No	100
<code>default_storage_limit_kb</code>	Entero	No	50000
<code>default_max_greeting_seconds</code>	Entero	No	60

## Configuración de Desarrollo

Para desarrollo, use IMAP sin cifrado (sin TLS) para facilitar las pruebas:

```
# config/dev.exs
config :omni_sep, :vvm,
  enabled: true,
  imap_port: 1430,
  imap_ssl: false,
  imap_server: "localhost",
  tui_number: "*86",
  sms_source_number: "+61400000000"
```

## Configuración de Producción

```
# config/prod.exs
config :omni_sep, :vvm,
  enabled: true,
  imap_port: 993,
  imap_ssl: true,
  imap_server: "vvm.carrier.example.com",
  imap_cert: "/etc/omnisep/certs/vvm.crt",
  imap_key: "/etc/omnisep/certs/vvm.key",
  tui_number: "*86",
  sms_source_number: "+61400000001",
  sms_gateway: "https://smc.carrier.example.com/api/v1/send"
```

## Métricas

### Métricas de Sesión IMAP

**Métrica:** `vvm_imap_sessions_total` **Tipo:** Contador **Descripción:** Número total de sesiones IMAP VVM **Etiquetas:**

- `result` - Resultado de la sesión: `success`, `auth_failed`, `timeout`

**Métrica:** `vvm_imap_active_sessions` **Tipo:** Medidor **Descripción:** Número de sesiones IMAP activas actualmente

**Métrica:** `vvm_imap_commands_total` **Tipo:** Contador **Descripción:** Total de comandos IMAP procesados **Etiquetas:**

- `command` - Comando IMAP: `LOGIN`, `SELECT`, `FETCH`, etc.
- `result` - Resultado del comando: `ok`, `no`, `bad`

## Métricas de Mensajes

**Métrica:** `vvm_messages_total` **Tipo:** Contador **Descripción:** Total de operaciones de mensajes VVM **Etiquetas:**

- `operation` - Tipo de operación: `deposit`, `read`, `delete`, `move`

**Métrica:** `vvm_messages_stored` **Tipo:** Medidor **Descripción:** Número total de mensajes de voz almacenados actualmente

**Métrica:** `vvm_message_duration_seconds` **Tipo:** Histograma **Descripción:** Duración de los mensajes de voz en segundos **Cubos:** 5, 10, 15, 30, 60, 120, 180, 300

## Métricas de SMS

**Métrica:** `vvm_sms_total` **Tipo:** Contador **Descripción:** Total de mensajes SMS VVM **Etiquetas:**

- `type` - Tipo de SMS: `status`, `sync`, `activate`, `deactivate`
- `result` - Resultado de entrega: `success`, `failed`, `no_gateway`

## Métricas de Cuenta

**Métrica:** `vvm_accounts_total` **Tipo:** Contador **Descripción:** Operaciones de cuentas VVM **Etiquetas:**

- `operation` - Operación: `create`, `activate`, `deactivate`, `update`
- `result` - Resultado: `success`, `error`

**Métrica:** `vvm_accounts_active` **Tipo:** Medidor **Descripción:** Número de cuentas VVM activas

## Ejemplos de Consultas Prometheus

```
# Tasa de sesiones IMAP
rate(vvm_imap_sessions_total[5m])

# Tasa de fallos de autenticación
sum(rate(vvm_imap_sessions_total{result="auth_failed"}[5m]))
  / sum(rate(vvm_imap_sessions_total[5m]))

# Duración promedio del mensaje
histogram_quantile(0.5,
rate(vvm_message_duration_seconds_bucket[5m]))

# Tasa de éxito de entrega de SMS
sum(rate(vvm_sms_total{result="success"}[5m]))
  / sum(rate(vvm_sms_total[5m]))

# Sesiones activas a lo largo del tiempo
vvm_imap_active_sessions
```

## Gestión de Saludos

VVM admite múltiples tipos de saludo por suscriptor:

Tipo de Saludo	Descripción
normal	Saludo personal estándar
busy	Reproducido cuando el suscriptor está ocupado
extended_absence	Saludo de vacaciones o fuera de la oficina
voice_signature	Firma de voz para el anuncio del nombre

Los saludos se almacenan y recuperan a través de la API de almacenamiento. El servidor IMAP incluye metadatos de saludo en la respuesta de cuota de la cuenta.

# Solución de Problemas

## El Cliente No Puede Activar VVM

**Síntomas:** El dispositivo muestra "Buzón de voz visual no disponible" o la activación falla

### Causas posibles:

- Puerta de enlace SMS no configurada o inalcanzable
- Número de origen no autorizado en el SMSC
- Servicio VVM deshabilitado en la configuración

### Resolución:

1. Verifique que `sms_gateway` esté configurado y sea accesible
2. Revise los registros de la puerta de enlace SMS para el estado de entrega
3. Confirme `enabled: true` en la configuración de VVM
4. Revise las métricas: `vvm_sms_total{type="status"}`

## Fallos de Autenticación IMAP

**Síntomas:** El cliente no puede conectarse después de recibir el SMS de ESTADO

### Causas posibles:

- Desajuste de nombre de usuario/contraseña
- Problemas con el certificado TLS
- Cortafuegos bloqueando el puerto IMAP

### Resolución:

1. Verifique que las credenciales coincidan entre el SMS de ESTADO y el almacenamiento de cuentas
2. Revise la validez del certificado TLS y la cadena de confianza

3. Confirme que el cortafuegos permite el tráfico en el puerto IMAP configurado
4. Pruebe con telnet/openssl: `openssl s_client -connect vvm.example.com:993`

## Mensajes No Sincronizados

**Síntomas:** Nuevos mensajes de voz no aparecen en el dispositivo

**Causas posibles:**

- SMS de SINCRONIZAR no se envía
- Sesión IMAP desconectada
- Fallo en el depósito de mensajes

**Resolución:**

1. Revise las métricas `vvm_sms_total{type="sync"}`
2. Verifique la conectividad de la puerta de enlace SMS
3. Revise `vvm_messages_total{operation="deposit"}` para fallos de depósito
4. Revise las métricas de sesión IMAP para desconexiones

## Alto Uso de Almacenamiento

**Síntomas:** Suscriptores alcanzando límites de cuota

**Resolución:**

1. Revise la configuración de cuota: `default_storage_limit_kb`, `default_max_messages`
2. Revise el medidor `vvm_messages_stored`
3. Considere implementar la expiración automática de mensajes
4. Revise el almacenamiento de saludos: `get_greetings/1` devuelve tamaños de audio

# Referencias

- [Especificación OMTP VVM v1.3](#) - Especificación de Interfaz de Buzón de Voz Visual
- [GSMA TS.46](#) - Especificación de Interfaz de Buzón de Voz Visual
- [RFC 3501](#) - Protocolo IMAP4rev1
- [RFC 5322](#) - Formato de Mensaje de Internet

# Servicios Suplementarios XCAP (Simservs)

OmniSEP implementa ETSI TS 183 023 XCAP (Protocolo de Acceso a la Configuración XML) para gestionar los servicios suplementarios IMS, incluyendo el desvío de llamadas, la restricción de llamadas y la configuración de identificación de llamadas.

## Interfaz de Usuario del Panel de Control

La página de Perfiles de Simservs XCAP proporciona una interfaz basada en la web para ver y gestionar los perfiles de suscriptores:

### Características:

- Buscar y filtrar perfiles locales por MSISDN
- Obtener perfiles del HSS utilizando la interfaz Diameter Sh

- Ver detalles del perfil en un diseño de 2 columnas:
  - **Columna izquierda:** Servicios de Identidad (OIP/OIR), Otros Servicios (Espera de Llamada, Retención de Llamada), reglas de Desvío de Llamadas
  - **Columna derecha:** reglas de Restricción de Llamadas Entrantes y Salientes con condiciones
- Sincronización Push/Pull con HSS
- Modo de edición para modificar configuraciones de perfil

## Descripción General

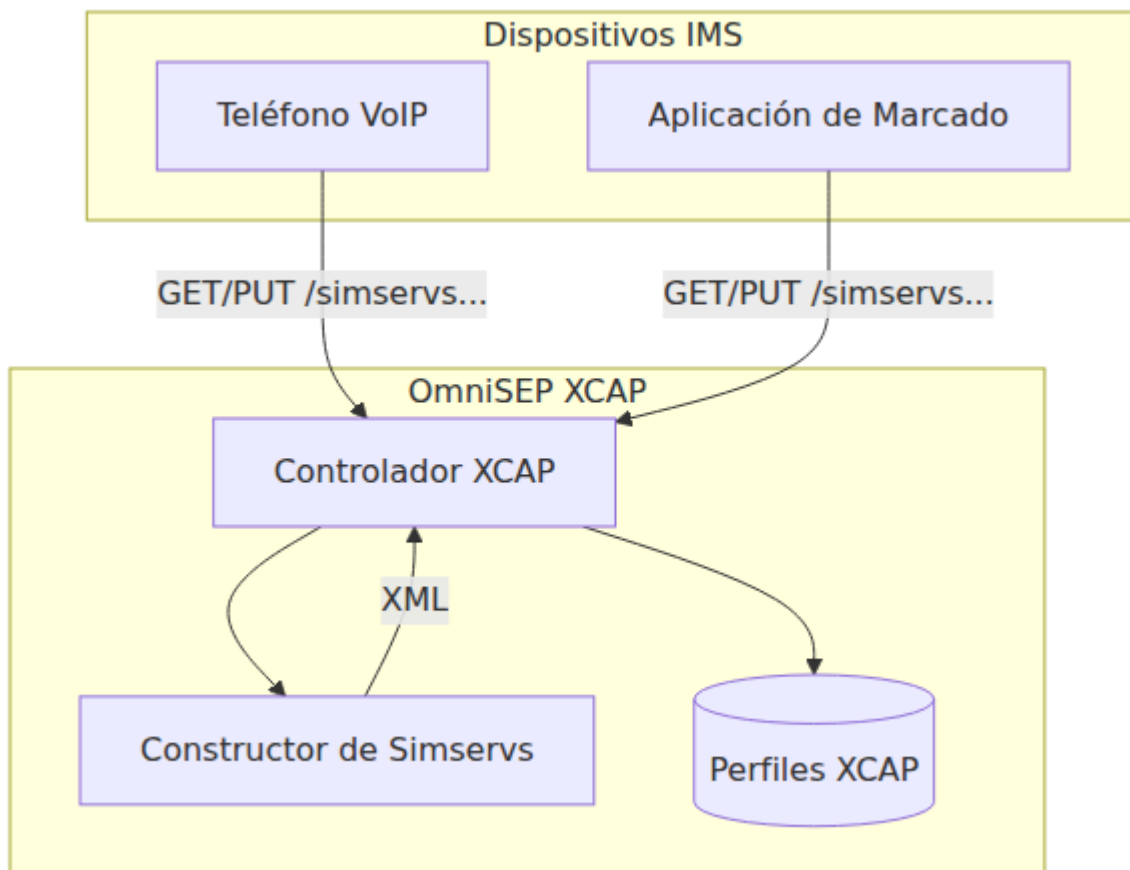

## Estructura del Documento Simservs

El documento simservs sigue la estructura de ETSI TS 183 023:



# Interfaz HTTP

## Formato de URL XCAP

```
/simservs.ngn.etsi.org/users/{sip_uri}/simservs.xml[/~/~/{xpath}]
```

Componente	Descripción	Ejemplo
{sip_uri}	SIP URI con MSISDN	sip:+15551234567@ims.example.com
{xpath}	Selector XPath (opcional)	simservs/communication-diversion

# Operaciones

Método	Ruta
GET	<code>/simservs.ngn.etsi.org/users/{sip}/simservs.xml</code>
PUT	<code>/simservs.ngn.etsi.org/users/{sip}/simservs.xml</code>
GET	<code>/simservs.ngn.etsi.org/users/{sip}/simservs.xml/~~/simservs</code>
PUT	<code>/simservs.ngn.etsi.org/users/{sip}/simservs.xml/~~/simservs</code>
DELETE	<code>/simservs.ngn.etsi.org/users/{sip}/simservs.xml/~~/simservs</code>

## Tipos de Contenido

Tipo de Contenido	Uso
<code>application/xcap-el+xml</code>	Operaciones de elementos XCAP
<code>application/xml</code>	XML estándar

## Soporte ETag

OmniSEP implementa el control de concurrencia basado en ETag de [RFC 4825](#):

Encabezado	Uso
Etag	Encabezado de respuesta con versión del documento
If-Match	Actualización condicional (PUT/DELETE)
If-None-Match	GET condicional (304 No Modificado)

## Arquitectura de Caché

OmniSEP utiliza una estrategia de caché local-prioritaria con almacenamiento basado en ETS y sincronización asíncrona con HSS.

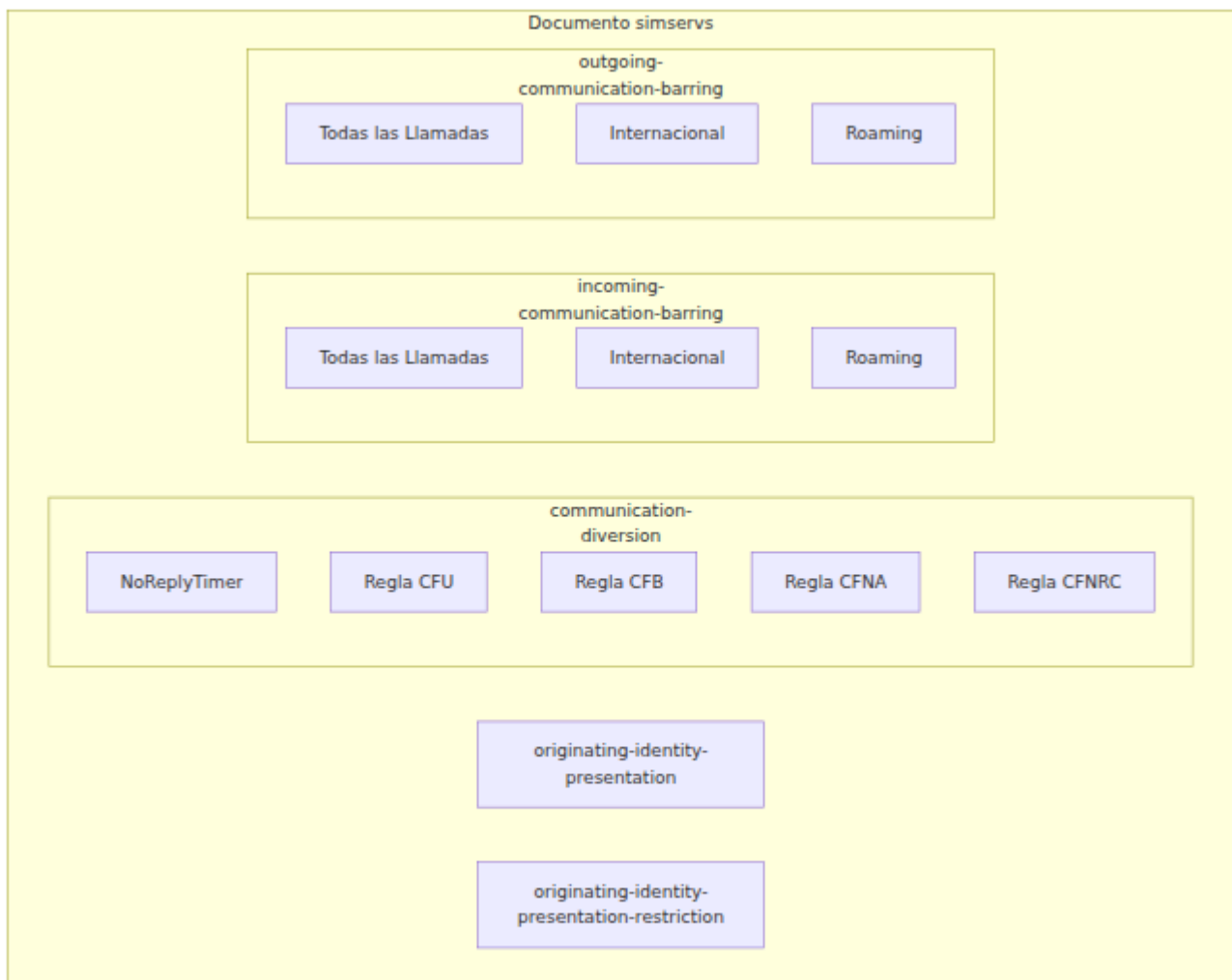

# Tablas de Almacenamiento

Tabla	Clave	Valor	Propósito
xcap_profiles	IMSI	{profile_map, etag}	Almacenamiento principal de perfiles
xcap_by_msisdn	MSISDN	IMSI	Índice de búsqueda para solicitudes XCAP

## Estrategia de Caché

### Operaciones de Lectura (GET)

1. Consultar primero la caché local ETS
2. En caso de fallo de caché, obtener del HSS a través de Diameter Sh
3. Sembrar la caché local con la respuesta del HSS
4. Devolver perfil predeterminado si HSS no está disponible o no existe perfil

### Operaciones de Escritura (PUT)

1. Validar la precondición de ETag contra el valor en caché
2. Actualizar la caché local de inmediato
3. Devolver respuesta al cliente con nuevo ETag
4. Enviar cambios al HSS de forma asíncrona (no bloqueante)

## Generación de ETag

Los ETags se calculan como hashes MD5 de los datos del perfil:

```
ETag = MD5(erlang:term_to_binary(profile))[0:16]
```

Ejemplo: "a1b2c3d4e5f6g7h8"

La cadena hexadecimal de 16 caracteres cambia cada vez que se modifica cualquier campo del perfil, lo que permite una invalidación precisa de la caché.

## Control de Concurrencia

Mecanismo	Propósito
Concurrencia de lectura ETS	Lecturas paralelas rápidas sin bloqueo
Escrituras de GenServer	Operaciones de escritura atómicas
Validación de ETag	Previene actualizaciones perdidas de clientes concurrentes

## Perfil Predeterminado

Los suscriptores desconocidos reciben automáticamente un perfil predeterminado según 3GPP TS 24.623:

- Todos los servicios suplementarios activos
- OIR predeterminado: `presentation-not-restricted`
- NoReplyTimer: 20 segundos
- Reglas de desvío/restricción de llamadas vacías

Esto asegura que los dispositivos siempre reciban una respuesta válida sin requerir pre-provisionamiento.

## Integración con HSS

Operación	Comando Diameter	Tiempo
Obtener perfil	Sh UDR (Solicitud de Datos de Usuario)	Sincrónico en fallo de caché
Enviar cambios	Sh PUR (Solicitud de Actualización de Perfil)	Asíncrono después de PUT

El envío asíncrono significa que las actualizaciones de HSS no bloquean las respuestas del cliente, mejorando la latencia para las solicitudes de dispositivos.

# Documento XML de Simservs

## Ejemplo de Documento Completo

```
<?xml version="1.0" encoding="UTF-8"?>
<simservs xmlns="http://uri.etsi.org/ngn/params/xml/simservs/xcap"
  xmlns:cp="urn:ietf:params:xml:ns:common-policy">

  <originating-identity-presentation active="true"/>

  <originating-identity-presentation-restriction active="true">
    <default-behaviour>presentation-not-restricted</default-
behaviour>
  </originating-identity-presentation-restriction>

  <communication-diversion active="true">
    <NoReplyTimer>20</NoReplyTimer>
    <cp:ruleset>
      <cp:rule id="cfb">
        <cp:conditions>
          <busy/>
        </cp:conditions>
        <cp:actions>
          <forward-to>
            <target>tel:+15557654321</target>
            <notify-caller>>false</notify-caller>
          </forward-to>
        </cp:actions>
      </cp:rule>
    </cp:ruleset>
  </communication-diversion>

  <incoming-communication-barring active="false">
    <cp:ruleset/>
  </incoming-communication-barring>

  <outgoing-communication-barring active="false">
    <cp:ruleset/>
  </outgoing-communication-barring>

</simservs>
```

# Espacios de Nombres

Prefijo	Espacio de Nombres
(predeterminado)	<code>http://uri.etsi.org/ngn/params/xml/simservs/xcap</code>
cp	<code>urn:ietf:params:xml:ns:common-policy</code>

# Servicios

## Presentación de Identidad de Origen (OIP)

Controla si se muestra la identificación de la llamada a la parte llamada.

```
<originating-identity-presentation active="true"/>
```

Atributo	Tipo	Descripción
<code>active</code>	Booleano	Servicio habilitado/deshabilitado

## Restricción de Presentación de Identidad de Origen (OIR)

Controla el ocultamiento de la identificación de la llamada.

```
<originating-identity-presentation-restriction active="true">  
  <default-behaviour>presentation-not-restricted</default-behaviour>  
</originating-identity-presentation-restriction>
```

Elemento	Valores	Descripción
default-behaviour	presentation-restricted, presentation-not-restricted	Comportamiento predeterminado de la identificación de la llamada

## Desvío de Comunicación (Desvío de Llamadas)



### Tipos de Reglas

ID de Regla	Condición	Descripción
cfu	(ninguna)	Desvío de Llamadas Incondicional - desvía todas las llamadas inmediatamente
cfb	ocupado	Desvío de Llamadas en Ocupado
cfna	sin-respuesta	Desvío de Llamadas en Sin Respuesta (utiliza NoReplyTimer)
cfnrc	no-alcanzable	Desvío de Llamadas en No Alcanzable
cfnl	no-conectado	Desvío de Llamadas en No Conectado

## Estructura de la Regla de Desvío de Llamadas

```
<communication-diversion active="true">
  <NoReplyTimer>20</NoReplyTimer>
  <cp:ruleset>
    <cp:rule id="cfna">
      <cp:conditions>
        <no-answer/>
      </cp:conditions>
      <cp:actions>
        <forward-to>
          <target>tel:+15557654321</target>
          <notify-caller>>false</notify-caller>
        </forward-to>
      </cp:actions>
    </cp:rule>
  </cp:ruleset>
</communication-diversion>
```

Elemento	Tipo	Descripción
NoReplyTimer	Entero	Segundos a esperar antes de CFNA (1-300)
cp:rule/@id	Cadena	Identificador de regla (cfu, cfb, cfna, cfnc, cfnl)
target	URI tel:	Número de destino para desvío
notify-caller	Booleano	Reproducir anuncio al llamante

## Formato de URI de Destino

Los destinos de desvío utilizan el formato de URI tel: según [RFC 3966](#):

```
tel:+15557654321;phone-context=ims.mnc001.mcc310.3gppnetwork.org
```

Componente	Descripción
tel:	Esquema de URI
+15557654321	Número E.164 con código de país
phone-context	Dominio IMS (opcional)

## Restricción de Llamadas

### Restricción de Comunicación Entrante

```
<incoming-communication-barring active="true">
  <cp:ruleset>
    <cp:rule id="international">
      <cp:conditions>
        <international/>
      </cp:conditions>
      <cp:actions>
        <allow>>false</allow>
      </cp:actions>
    </cp:rule>
  </cp:ruleset>
</incoming-communication-barring>
```

## Restricción de Comunicación Saliente

```
<outgoing-communication-barring active="true">
  <cp:ruleset>
    <cp:rule id="international">
      <cp:conditions>
        <international/>
      </cp:conditions>
      <cp:actions>
        <allow>>false</allow>
      </cp:actions>
    </cp:rule>
  </cp:ruleset>
</outgoing-communication-barring>
```

## Tipos de Reglas de Restricción

ID de Regla	Condición	Descripción
all	(ninguna)	Restringir todas las llamadas
international	internacional	Restringir llamadas internacionales
international-exHC	international-exHC	Restringir internacionales excepto el país de origen
roaming	roaming	Restringir llamadas mientras se está en roaming

## Ejemplos de API

### Obtener Documento Completo de Sivers

```
GET
/sivers.ngn.etsi.org/users/sip:+15551234567@ims.example.com/sivers
Accept: application/xcap-el+xml
```

Respuesta:

```
HTTP/1.1 200 OK
Content-Type: application/xcap-el+xml
ETag: "a1b2c3d4e5f6g7h8"

<?xml version="1.0" encoding="UTF-8"?>
<sivers
xmlns="http://uri.etsi.org/ngn/params/xml/sivers/xcap"...>
  ...
</sivers>
```

# Obtener Configuraciones de Desvío de Llamadas

GET

```
/simservs.ngn.etsi.org/users/sip:+15551234567@ims.example.com/simserv  
diversion
```

## Habilitar Desvío de Llamadas en Ocupado

PUT

```
/simservs.ngn.etsi.org/users/sip:+15551234567@ims.example.com/simserv  
diversion/cp:ruleset/cfb  
Content-Type: application/xcap-el+xml  
If-Match: "a1b2c3d4e5f6g7h8"
```

```
<cp:rule id="cfb">  
  <cp:conditions>  
    <busy/>  
  </cp:conditions>  
  <cp:actions>  
    <forward-to>  
      <target>tel:+15557654321</target>  
      <notify-caller>>false</notify-caller>  
    </forward-to>  
  </cp:actions>  
</cp:rule>
```

## Deshabilitar Regla de Desvío de Llamadas

DELETE

```
/simservs.ngn.etsi.org/users/sip:+15551234567@ims.example.com/simserv  
diversion/cp:ruleset/cfb  
If-Match: "a1b2c3d4e5f6g7h8"
```

# Actualizar NoReplyTimer

```
PUT
/simservs.ngn.etsi.org/users/sip:+15551234567@ims.example.com/simserv
diversion/NoReplyTimer
Content-Type: application/xcap-el+xml

25
```

## API de Gestión

Para acceso administrativo, utilice la API de gestión JSON:

### Obtener Perfil

```
GET /api/xcap/15551234567
```

Respuesta:

```
{
  "oip": { "active": true },
  "oir": {
    "active": true,
    "default_behaviour": "presentation-not-restricted"
  },
  "no_reply_timer": 20,
  "call_forwarding": {
    "cfb": {
      "enabled": true,
      "target": "tel:+15557654321",
      "condition": "busy"
    }
  },
  "call_barring_incoming": {},
  "call_barring_outgoing": {}
}
```

## Establecer Perfil

```
POST /api/xcap/15551234567
Content-Type: application/json
```

```
{
  "no_reply_timer": 25,
  "call_forwarding": {
    "cfna": {
      "enabled": true,
      "target": "tel:+15559876543",
      "condition": "no-answer"
    }
  }
}
```

## Perfil Predeterminado

Los nuevos suscriptores reciben este perfil predeterminado:

Configuración	Predeterminado
OIP	Activo
OIR	Activo, presentation-not-restricted
NoReplyTimer	20 segundos
Desvío de Llamadas	Todas las reglas deshabilitadas
Restricción de Llamadas (Entrantes)	Todas las llamadas permitidas
Restricción de Llamadas (Salientes)	Todas las llamadas permitidas

# Respuestas de Error

Estado HTTP	Descripción
200	Éxito
304	No Modificado (If-None-Match coincidió)
400	Solicitud Incorrecta - XML o ruta inválidos
404	No Encontrado - Documento o elemento no encontrado
405	Método No Permitido
409	Conflicto - Violación de restricción
412	Precondición Fallida - Desajuste de ETag

## Formato de Respuesta de Error

```
<?xml version="1.0" encoding="UTF-8"?>
<xcap-error xmlns="urn:ietf:params:xml:ns:xcap-error">
  <error-element>Elemento no encontrado: sirmservs/unknown</error-
element>
</xcap-error>
```

# Especificaciones de Referencia

Especificación	Descripción
ETSI TS 183 023	Marco XCAP para Sivers NGN
ETSI TS 183 004	Desvío de Comunicación (CDIV)
RFC 4825	Protocolo XCAP
RFC 4745	Política Común
RFC 3966	URI tel:
3GPP TS 24.623	XCAP a través de la interfaz Ut