

Guía de Operaciones de OmniPGW

OmniPGW - Plano de Control de la Puerta de Enlace de Paquetes (PGW-C)

por Omnitouch Network Services

Tabla de Contenidos

1. [Descripción General](#)
 2. [Arquitectura](#)
 3. [Interfaces de Red](#)
 4. [Conceptos Clave](#)
 5. [Introducción](#)
 6. [Configuración](#)
 7. [Interfaz Web - Panel de Operaciones en Tiempo Real](#)
 8. [Monitoreo y Métricas](#)
 9. [Documentación Detallada](#)
 10. [Recursos Adicionales](#)
-

Descripción General

OmniPGW es una implementación de alto rendimiento del Plano de Control de la Puerta de Enlace de Paquetes (PGW-C) para redes de Núcleo de Paquetes Evolucionado (EPC) LTE de 3GPP, desarrollado por Omnitouch Network Services. Gestiona las funciones del plano de control para sesiones de datos, incluyendo:

- **Gestión de Sesiones** - Creación, modificación y terminación de sesiones de datos de UE (Equipo de Usuario)
- **Asignación de Direcciones IP** - Asignación de direcciones IP a dispositivos móviles desde grupos configurados
- **Control de Políticas y Cargos** - Interfaz con PCRF para la aplicación de políticas y cargos
- **Coordinación del Plano de Usuario** - Control del PGW-U (Plano de Usuario) para el reenvío de paquetes

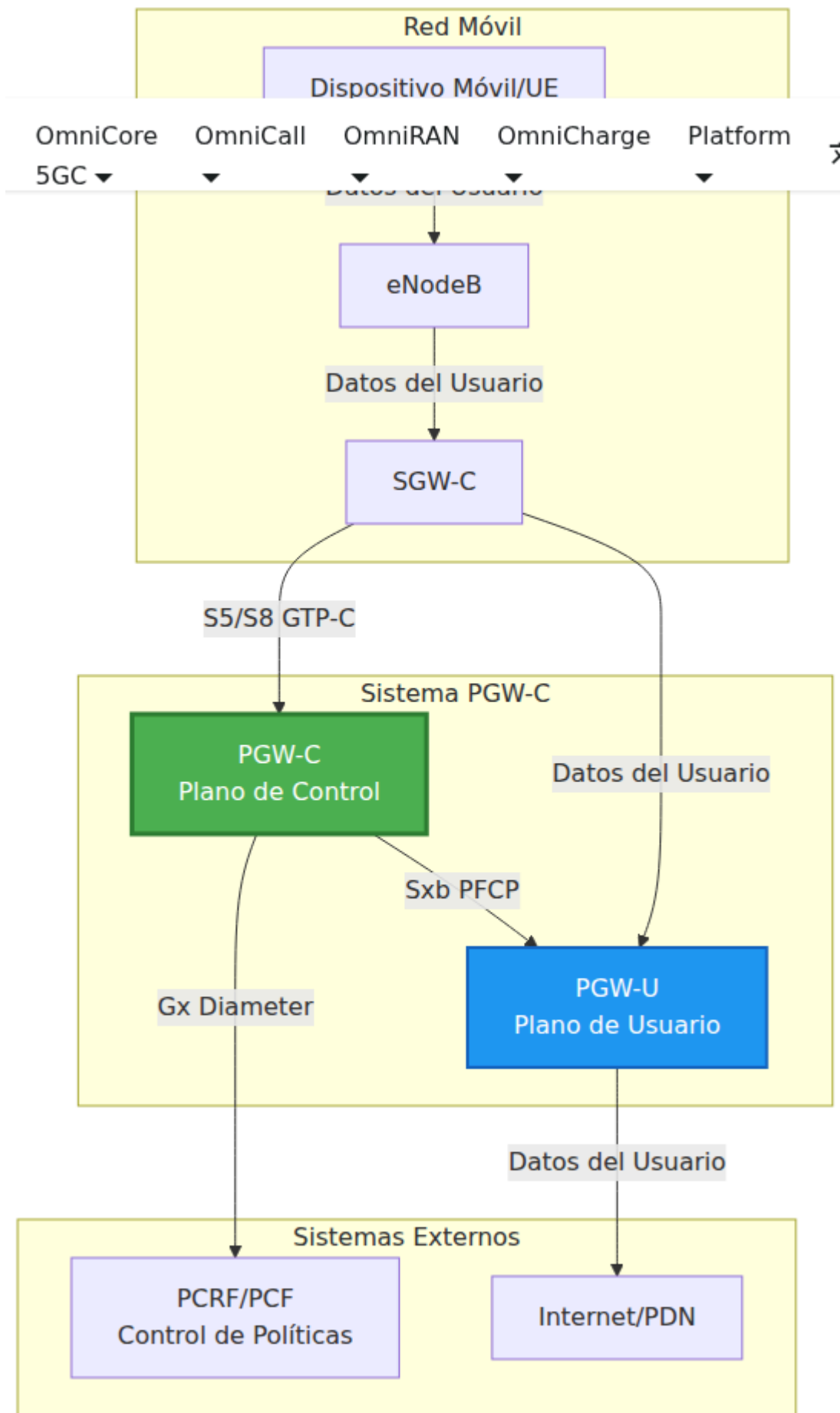

Lo que hace PGW-C

- **Acepta solicitudes de sesión** de SGW-C a través de la interfaz S5/S8 (GTP-C)
 - **Asigna direcciones IP a UE** desde grupos de subred configurados
 - **Solicita decisiones de políticas** a PCRF a través de la interfaz Gx (Diameter)
 - **Programa reglas de reenvío** en PGW-U a través de la interfaz Sxb (PFCP)
 - **Gestiona la aplicación de QoS** a través de contextos de portadora y reglas de QoS
 - **Rastrea información de cargos** para sistemas de facturación
-

Arquitectura

Descripción General de Componentes

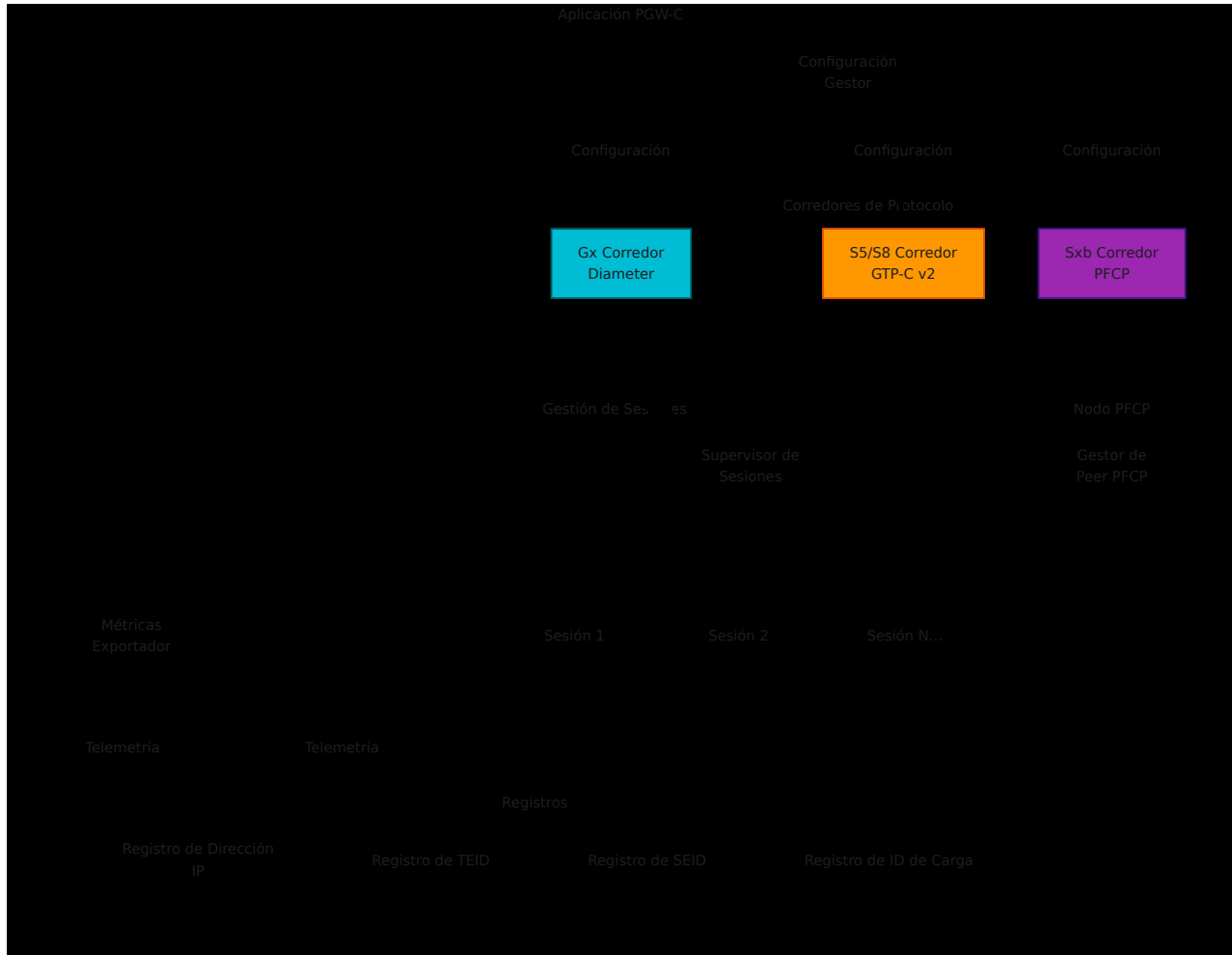

Arquitectura de Procesos

PGW-C está construido sobre Elixir/OTP y utiliza una arquitectura de procesos supervisados:

- **Supervisor de Aplicación** - Supervisor de nivel superior que gestiona todos los componentes
- **Corredores de Protocolo** - Manejan mensajes de protocolo entrantes/salientes
- **Procesos de Sesión** - Un GenServer por cada conexión PDN activa
- **Registros** - Rastrea recursos asignados (IPs, TEIDs, SEIDs, etc.)

- **Gestor de Nodo PFCP** - Mantiene asociaciones PFCP con pares PGW-U

Cada componente está supervisado y se reiniciará automáticamente en caso de fallo, asegurando la fiabilidad del sistema.

Interfaces de Red

PGW-C implementa tres interfaces principales de 3GPP:

Interfaz S5/S8 (GTP-C v2)

Propósito: Señalización del plano de control entre SGW-C y PGW-C

Protocolo: GTP-C Versión 2 sobre UDP

Mensajes Clave:

- Solicitud/Respuesta de Creación de Sesión
- Solicitud/Respuesta de Eliminación de Sesión
- Solicitud/Respuesta de Creación de Portadora
- Solicitud/Respuesta de Eliminación de Portadora

Configuración: Ver [Configuración S5/S8](#)

Interfaz Sxb (PFCP)

Propósito: Señalización del plano de control entre PGW-C y PGW-U

Protocolo: PFCP (Protocolo de Control de Reenvío de Paquetes) sobre UDP

Mensajes Clave:

- Solicitud/Respuesta de Configuración de Asociación
- Solicitud/Respuesta de Establecimiento de Sesión
- Solicitud/Respuesta de Modificación de Sesión
- Solicitud/Respuesta de Eliminación de Sesión

- Solicitud/Respuesta de Latido

Configuración: Ver [Documentación de la Interfaz PFCP/Sxb](#)

Interfaz Gx (Diameter)

Propósito: Interfaz de la Función de Reglas de Políticas y Cargos (PCRF)

Protocolo: Diameter (IETF RFC 6733)

Mensajes Clave:

- Solicitud/Respuesta de Control de Crédito Inicial (CCR-I/CCA-I)
- Solicitud/Respuesta de Control de Crédito de Terminación (CCR-T/CCA-T)

Configuración: Ver [Documentación de la Interfaz Diameter Gx](#)

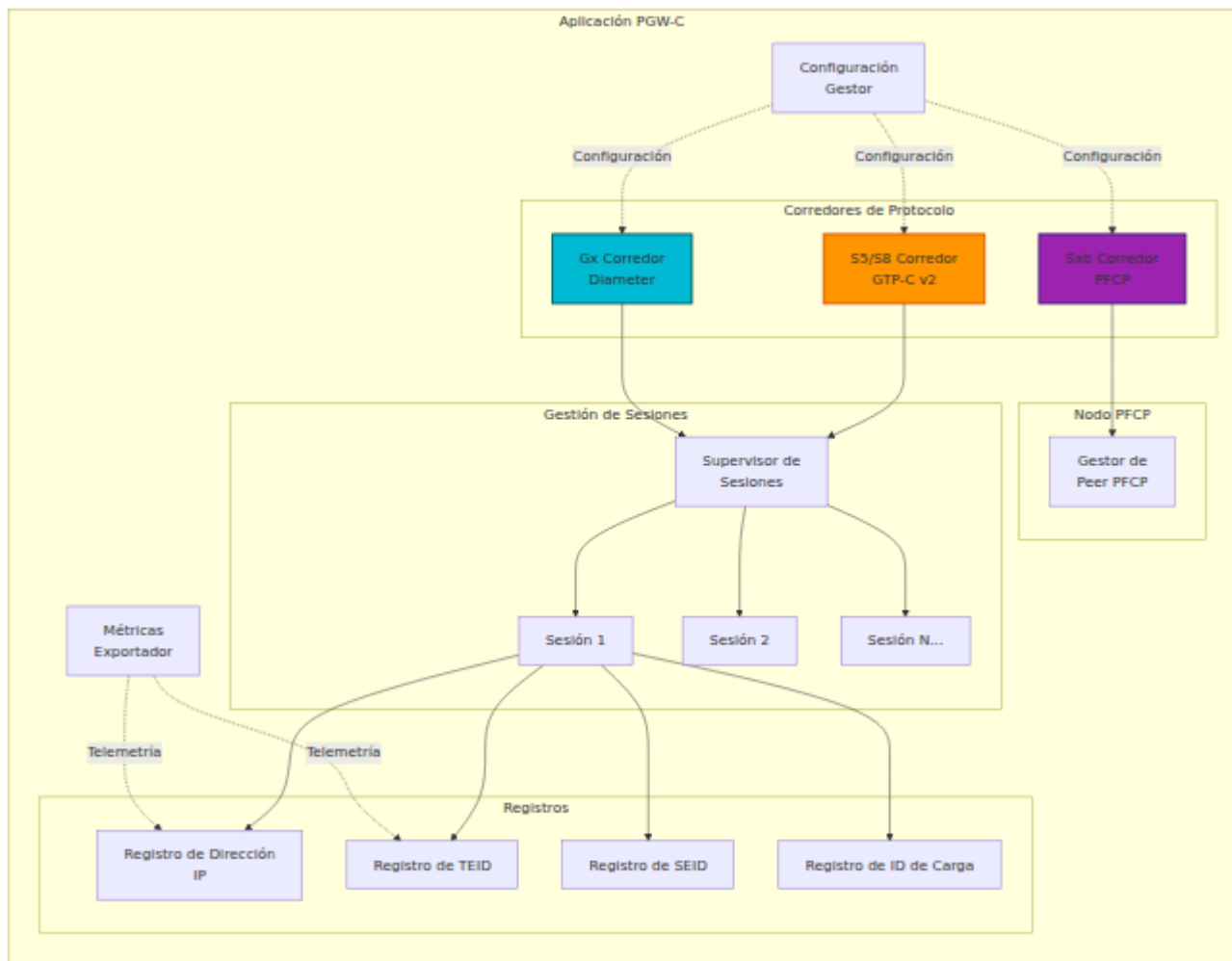

Conceptos Clave

Sesión PDN

Una Sesión PDN (Red de Datos de Paquetes) representa la conexión de datos de un UE a una red externa (como Internet). Cada sesión tiene:

- **Dirección IP de UE** - Asignada desde un grupo de subred configurado
- **APN** (Nombre de Punto de Acceso) - Identifica la red externa
- **Contexto de Portadora** - Contiene parámetros de QoS e información de túnel
- **ID de Carga** - Identificador único para facturación
- **TEID** (ID de Punto de Finalización de Túnel) - Identificador de túnel de la interfaz S5/S8
- **SEID** (ID de Punto de Finalización de Sesión) - Identificador de sesión de la interfaz Sxb

Contexto de Portadora

Una portadora representa un flujo de tráfico con características específicas de QoS:

- **Portadora Predeterminada** - Creada con cada sesión PDN
- **Portadoras Dedicadas** - Portadoras adicionales para necesidades específicas de QoS
- **EBI** (ID de Portadora EPS) - Identificador único para cada portadora
- **Parámetros de QoS** - QCI, ARP, tasas de bits (MBR, GBR)

Reglas PFCP

El PGW-C programa el PGW-U con reglas de procesamiento de paquetes:

- **PDR** (Regla de Detección de Paquetes) - Coincide con paquetes (uplink/downlink)
- **FAR** (Regla de Acción de Reenvío) - Especifica el comportamiento de reenvío

- **QER** (Regla de Aplicación de QoS) - Aplica límites de tasa de bits
- **BAR** (Regla de Acción de Almacenamiento) - Controla el almacenamiento de paquetes

Ver [Documentación de la Interfaz PFCP](#) para más detalles.

Asignación de Direcciones IP

Las direcciones IP de UE se asignan desde grupos de subred configurados:

- **Selección basada en APN** - Diferentes APNs pueden usar diferentes subredes
- **Asignación dinámica** - Selección aleatoria de IP del rango disponible
- **Asignación estática** - Soporte para direcciones IP solicitadas por UE
- **Detección de colisiones** - Asegura la asignación única de IP

Ver [Asignación de IP de UE](#) para configuración.

Introducción

Requisitos Previos

- Elixir ~1.16
- Erlang/OTP 26+
- Conectividad de red a SGW-C, PGW-U y PCRF
- Comprensión de la arquitectura EPC LTE

Iniciando OmniPGW

1. **Configurar ajustes de tiempo de ejecución** en `config/runtime.exs`
2. **Compilar la aplicación:**

```
mix deps.get
mix compile
```

3. Iniciar la aplicación:

```
mix run --no-halt
```

Verificando la Operación

Verifique los registros para confirmar el inicio exitoso:

```
[info] Iniciando OmniPGW...  
[info] Iniciando Exportador de Métricas en 127.0.0.42:42069  
[info] Iniciando Corredor S5/S8 en 127.0.0.10  
[info] Iniciando Corredor Sxb en 127.0.0.20  
[info] Iniciando Corredor Gx  
[info] Iniciando Gestor de Nodo PFCP  
[info] OmniPGW iniciado con éxito
```

Acceda a las métricas en <http://127.0.0.42:42069/metrics> (dirección configurada).

Configuración

Toda la configuración de tiempo de ejecución se define en [config/runtime.exs](#). La configuración está estructurada en varias secciones:

Descripción General de la Configuración



Referencia Rápida de Configuración

Sección	Propósito	Documentación
metrics	Exportador de métricas de Prometheus	Guía de Monitoreo
diameter	Interfaz Gx a PCRF	Configuración Diameter Gx
s5s8	Interfaz GTP-C a SGW-C	Configuración S5/S8
sxb	Interfaz PFCP a PGW-U	Configuración PFCP
ue	Pools de direcciones IP de UE	Configuración de Pool de IP
pco	Opciones de Configuración de Protocolo	Configuración PCO
CDR	Cargos fuera de línea e informes de uso	Formato CDR

Consulte la [Guía Completa de Configuración](#) para información detallada.

Interfaz Web - Panel de Operaciones en Tiempo Real

OmniPGW incluye una **Interfaz Web** integrada para monitoreo y operaciones en tiempo real, proporcionando visibilidad instantánea del estado del sistema sin necesidad de herramientas de línea de comandos o consultas de métricas.

Accediendo a la Interfaz Web

```
http://<omnipgw-ip>:<web-port>/
```

Páginas Disponibles:

Página	URL	Propósito	Tasa de Actualización
Búsqueda de UE	<code>/ue_search</code>	Profundizar en sesiones de suscriptores específicas	Bajo demanda
Sesiones PGW	<code>/pgw_sessions</code>	Ver todas las sesiones PDN activas	2 segundos
Historial de Sesiones	<code>/session_history</code>	Registro de auditoría de eventos de sesión	5 segundos
Topología de Red	<code>/topology</code>	Vista visual de la topología de la red	5 segundos
Pools de IP	<code>/ip_pools</code>	Utilización del pool de direcciones IP de UE	2 segundos
Sesiones PFCP	<code>/pfcpsessions</code>	Ver sesiones PFCP con PGW-U	2 segundos
Estado de UPF	<code>/upf_status</code>	Monitorear asociaciones de pares PFCP	2 segundos
Selección de UPF	<code>/upf_selection</code>	Ver reglas de selección de UPF y estado de P-CSCF	Estático
Pares Diameter	<code>/diameter</code>	Monitorear conectividad PCRF	1 segundo

Página	URL	Propósito	Tasa de Actualización
Monitor de P-CSCF	<code>/pcscf_monitor</code>	Estado de descubrimiento DNS de P-CSCF	5 segundos
Simulador Gy	<code>/gy_simulator</code>	Probar cargos en línea Gy/Ro	Bajo demanda
Torres de Celular	<code>/cell_towers</code>	Navegar por la base de datos OpenCellID	Estático
Registros	<code>/logs</code>	Transmisión de registros en tiempo real	En vivo

Características Clave

Actualizaciones en Tiempo Real:

- Todas las páginas se actualizan automáticamente (sin necesidad de recarga manual)
- Transmisión de datos en vivo desde los procesos de OmniPGW
- Indicadores de estado codificados por colores (verde/rojo)

Búsqueda y Filtrado:

- Buscar sesiones por IMSI, IP, MSISDN o APN
- Filtrado instantáneo sin recarga de página

Detalles Expandibles:

- Haga clic en cualquier fila para ver detalles completos
- Inspeccionar el estado completo de la sesión
- Ver configuración y capacidades del par

Sin Autenticación Requerida (Uso Interno):

- Acceso directo desde la red de gestión
- Diseñado para uso del equipo de NOC/operaciones
- Vincular solo a la IP de gestión por seguridad

Flujos de Trabajo Operativos

Solución de Problemas de Sesiones (Profundización):

1. El usuario informa un problema de conexión
2. Abrir la página de Búsqueda de UE (/ue_search)
3. Buscar por IMSI, MSISDN o dirección IP
4. Revisar detalles completos de la sesión:
 - a) Sesiones Activas - Verificar que la sesión exista con los parámetros correctos
 - b) Ubicación Actual - Verificar TAC, ID de Celda, ubicación geográfica
 - c) Información de Portadora - Verificar portadoras predeterminadas y dedicadas
 - QCI, MBR/GBR, Nombres de Reglas de Carga
 - Límites APN-AMBR
 - d) Información de Carga - ID de sesión Gy, estado de cuota
 - e) Información de Políticas - sesión Gx, reglas PCC instaladas
 - f) Eventos Recientes - historial de sesión y cambios de estado
5. Si no se encuentra la sesión → Verificar la página de Diameter para conectividad PCRF
6. Si hay problemas de ubicación → Verificar datos de torres de celular en la sección de Ubicación Actual

Búsqueda Rápida de Sesiones:

1. El usuario informa un problema
2. Abrir la página de Sesiones PGW (/pgw_sessions)
3. Buscar por IMSI o número de teléfono
4. Verificar que la sesión exista con detalles básicos:
 - Dirección IP de UE asignada
 - Parámetros de QoS
 - Puntos de finalización de túnel establecidos
5. Para un análisis detallado → Haga clic en la sesión para expandir o use Búsqueda de UE

Chequeo de Salud del Sistema:

1. Abrir la página de Estado de UPF → Verificar que todos los pares PGW-U estén "Asociados"
2. Abrir la página de Diameter → Verificar que todos los pares PCRF estén "Conectados"
3. Abrir Sesiones PGW → Verificar el conteo de sesiones activas frente a la capacidad

Monitoreo de Capacidad:

- Echar un vistazo al conteo de Sesiones PGW
- Comparar con la capacidad licenciada/esperada
- Identificar momentos de uso máximo
- Monitorear la distribución entre APNs

Interfaz Web vs. Métricas

Utilice la Interfaz Web para:

- Profundizar en la solución de problemas de suscriptores (Búsqueda de UE)
- Detalles de sesiones individuales e inspección de estado
- Estado en tiempo real de pares (PFCP, Diameter)
- Comprobaciones rápidas de salud en todas las interfaces
- Solución de problemas de usuarios específicos por IMSI/MSISDN/IP
- Verificación de ubicación geográfica (integración de Torres de Celular)
- Análisis de QoS de portadoras (MBR, GBR, QCI)

- Inspección de reglas de políticas y cargos
- Historial de sesiones y registros de auditoría
- Monitoreo de capacidad de pools de IP
- Verificación de configuración y reglas

Utilice las Métricas de Prometheus para:

- Tendencias históricas
- Alertas y notificaciones
- Gráficos de planificación de capacidad
- Análisis de rendimiento
- Monitoreo a largo plazo

Mejor Práctica: Utilice ambos juntos - Interfaz Web para operaciones inmediatas, Prometheus para tendencias y alertas.

Monitoreo y Métricas

Además de la Interfaz Web, OmniPGW expone métricas compatibles con Prometheus para monitoreo:

Métricas Disponibles

- **Métricas de Sesión**

- `teid_registry_count` - Sesiones S5/S8 activas
- `seid_registry_count` - Sesiones PFCP activas
- `session_id_registry_count` - Sesiones Gx activas
- `address_registry_count` - Direcciones IP de UE asignadas
- `charging_id_registry_count` - IDs de carga activos

- **Métricas de Mensajes**

- `s5s8_inbound_messages_total` - Mensajes GTP-C recibidos
- `sxb_inbound_messages_total` - Mensajes PFCP recibidos

- `gx_inbound_messages_total` - Mensajes Diameter recibidos
- Distribuciones de duración del manejo de mensajes

- **Métricas de Errores**

- `s5s8_inbound_errors_total` - Errores de protocolo S5/S8
- `sxb_inbound_errors_total` - Errores de protocolo PFCP
- `gx_inbound_errors_total` - Errores de Diameter

Accediendo a las Métricas

Las métricas se exponen a través de HTTP en el punto final configurado:

```
curl http://127.0.0.42:42069/metrics
```

Consulte la **Guía de Monitoreo y Métricas** para la configuración del panel y alertas.

Documentación Detallada

Esta sección proporciona una visión general completa de toda la documentación de OmniPGW. Los documentos están organizados por tema y caso de uso.

Estructura de la Documentación

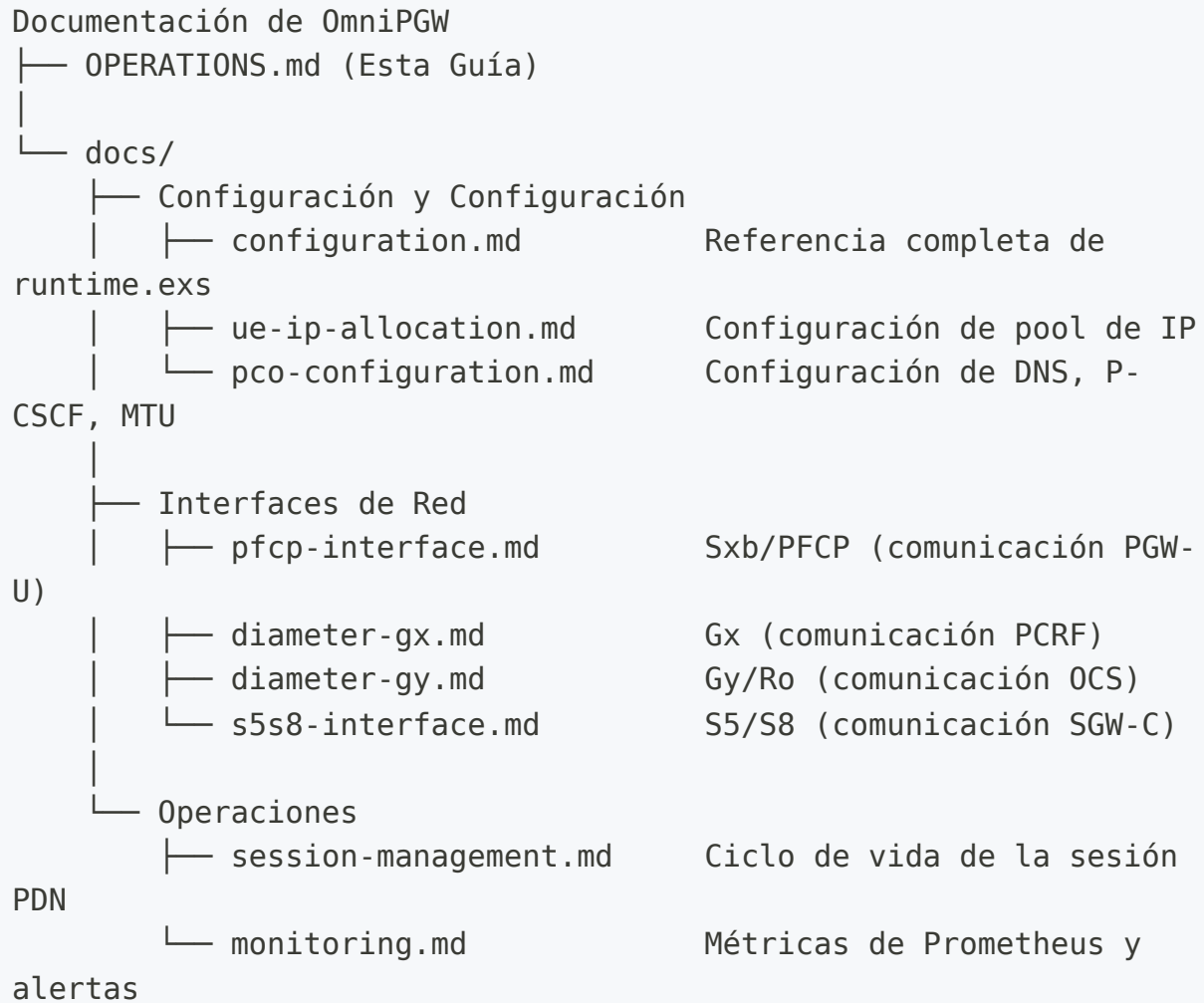

Documentación por Tema

□ Introducción

Documento	Descripción	Propósito
OPERATIONS.md	Guía principal de operaciones (este documento)	Visión general y inicio rápido

⚙ Configuración

Documento	Descripción	Líneas
configuration.md	Referencia completa de runtime.exs	1,600+
ue-ip-allocation.md	Gestión y asignación de pool de IP de UE	943
pco-configuration.md	Opciones de Configuración de Protocolo (DNS, P-CSCF, MTU)	344

□ Interfaces de Red

Documento	Descripción	Líneas
pfcg-interface.md	Interfaz PFCP/Sxb a PGW-U	1,355
diameter-gx.md	Interfaz Diameter Gx a PCRF (Control de Políticas)	941
diameter-gy.md	Interfaz Diameter Gy/Ro a OCS (Carga en Línea)	1,100+
s5s8-interface.md	Interfaz GTP-C S5/S8 a SGW-C	456

□ Operaciones y Monitoreo

Documento	Descripción	Líneas
session-management.md	Ciclo de vida y operaciones de la sesión PDN	435
monitoring.md	Métricas de Prometheus, paneles de Grafana, alertas	807
data-cdr-format.md	Formato de archivo CDR, configuración de URR, carga fuera de línea	847
qos-bearers.md	Gestión de QoS y portadoras, control de políticas	448
troubleshooting.md	Procedimientos de solución de problemas y problemas comunes	687

☐ Características Avanzadas

Documento	Descripción	Líneas
pcscf-monitoring.md	Descubrimiento y monitoreo de salud de P-CSCF	894

Características de la Documentación

☐ Diagramas Mermaid

Todos los documentos incluyen **gráficos de Mermaid** para una comprensión visual:

- Diagramas de arquitectura
- Diagramas de secuencia (flujos de mensajes)
- Máquinas de estado
- Topología de red

□ Ejemplos Prácticos

Cada documento incluye:

- Ejemplos de configuración del mundo real
- Configuraciones listas para copiar y pegar
- Casos de uso comunes

□ Solución de Problemas

Cada documento de interfaz incluye:

- Problemas comunes y soluciones
- Comandos de depuración
- Métricas para diagnóstico

□ Referencias Cruzadas

Los documentos están extensamente interconectados para una fácil navegación.

Rutas de Lectura

Para Operadores de Red

1. [OPERATIONS.md](#) - Visión general (este documento)
2. [configuration.md](#) - Configuración
3. [monitoring.md](#) - Monitoreo
4. [session-management.md](#) - Operaciones diarias

Para Ingenieros de Red

1. [OPERATIONS.md](#) - Visión general de la arquitectura (este documento)
2. [pfcp-interface.md](#) - Control del plano de usuario
3. [diameter-gx.md](#) - Control de políticas
4. [diameter-gy.md](#) - Carga en línea
5. [s5s8-interface.md](#) - Gestión de sesiones
6. [ue-ip-allocation.md](#) - Gestión de IP

Para Configuración y Despliegue

1. [configuration.md](#) - Referencia completa
2. [ue-ip-allocation.md](#) - Pools de IP
3. [pco-configuration.md](#) - Parámetros de red
4. [monitoring.md](#) - Configurar monitoreo

Estadísticas del Documento

- **Total de Documentos:** 14
- **Total de Líneas:** ~10,900+
- **Tamaño Total:** ~265 KB
- **Diagramas Mermaid:** 75+
- **Ejemplos de Código:** 150+

Conceptos Clave Cubiertos

Arquitectura

- Separación de plano de control/plano de usuario
- Arquitectura OTP/Elixir
- Supervisión de procesos
- Sesiones basadas en GenServer

Protocolos

- PFCP (Protocolo de Control de Reenvío de Paquetes)
- GTP-C v2 (Protocolo de Túneles GPRS)
- Diameter (RFC 6733)

Interfaces 3GPP

- Sxb (PGW-C ↔ PGW-U)
- Gx (PGW-C ↔ PCRF)
- Gy/Ro (PGW-C ↔ OCS)
- S5/S8 (SGW-C ↔ PGW-C)

Operaciones

- Gestión de sesiones
 - Estrategias de asignación de IP
 - Aplicación de QoS
 - Integración de cargos
 - Monitoreo y alertas
-

Recursos Adicionales

Especificaciones 3GPP

Especificación	Título
TS 29.274	GTP-C v2 (interfaz S5/S8)
TS 29.244	PCF (interfaz Sx-b)
TS 29.212	Interfaz Diameter Gx (Control de Políticas)
TS 32.299	Aplicaciones de Carga Diameter (Gy/Ro)
TS 32.251	Cargos en dominio de Paquetes Conmutados
TS 23.401	Arquitectura EPC

Documentación Relacionada

- Archivo de configuración: [config/runtime.exs](#)
-

Guía de Configuración de OmniPGW

Referencia Completa para la Configuración de runtime.exs

por Omnitouch Network Services

Tabla de Contenidos

1. Descripción General
 2. Estructura del Archivo de Configuración
 3. Configuración de Métricas
 4. Configuración de Diameter/Gx
 5. Configuración de S5/S8
 6. Configuración de Gn/Gp (GGSN)
 7. Configuración de Sxb/PFCP
 - Estrategias de Selección de UPF
 - Balanceo de Carga con Grupos de UPF
 - Selección Basada en DNS
 - Modo de Prueba
 8. Configuración del Pool de IP de UE
 9. Configuración de PCO
 10. Configuración de la Interfaz Web
 11. Ejemplo Completo
 12. Validación de la Configuración
-

Descripción General

OmniPGW utiliza **configuración en tiempo de ejecución** definida en `config/runtime.exs`. Este archivo se evalúa en el **inicio de la aplicación** y permite una configuración dinámica basada en variables de entorno o fuentes externas.

Filosofía de Configuración

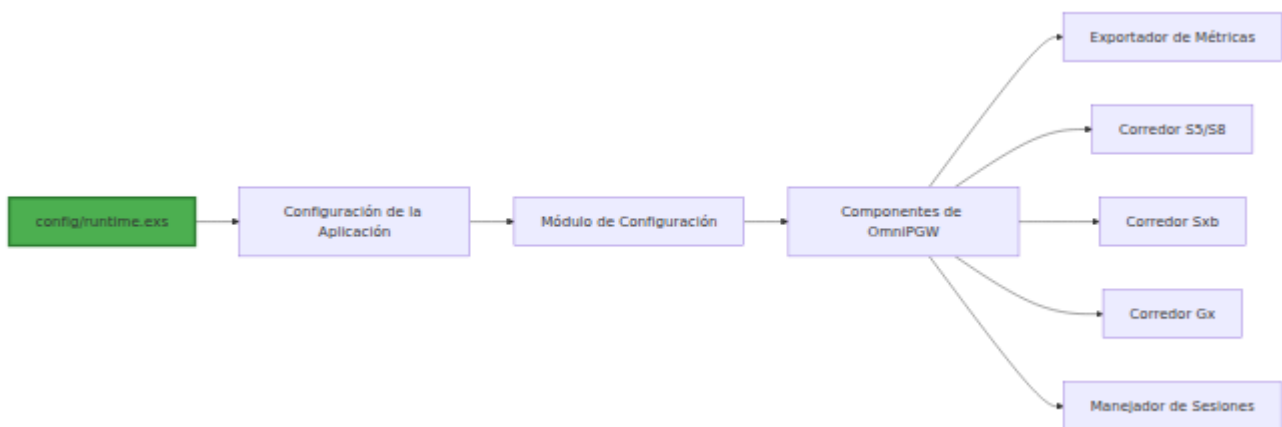

Principios Clave:

- **Fuente Única de Verdad** - Toda la configuración en un solo archivo
 - **Seguridad de Tipo** - Configuración validada al inicio
 - **Flexibilidad de Entorno** - Soporte para desarrollo, pruebas, producción
 - **Valores Predeterminados Claros** - Valores predeterminados sensatos con sobrescrituras explícitas
-

Estructura del Archivo de Configuración

Ubicación del Archivo

```
pgw_c/  
├─ config/  
│  ├─ config.exs      # Configuración base (importa  
runtime.exs)  
│  ├─ dev.exs        # Configuración específica de  
desarrollo  
│  ├─ prod.exs       # Configuración específica de  
producción  
│  └─ runtime.exs    # ← Archivo de configuración principal
```

Estructura de Nivel Superior

```
# config/runtime.exs  
import Config  
  
config :logger, level: :info  
  
config :pgw_c,  
  metrics: %{...},  
  diameter: %{...},  
  s5s8: %{...},  
  sxb: %{...},  
  ue: %{...},  
  pco: %{...}
```

Secciones de Configuración

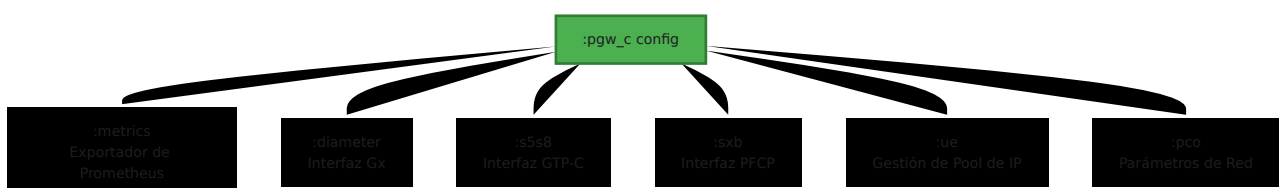

Configuración de Métricas

Propósito

Configurar el exportador de métricas de Prometheus para monitorear OmniPGW.

Bloque de Configuración

```
config :pgw_c,  
  metrics: %{  
    # Habilitar/deshabilitar exportador de métricas  
    enabled: true,  
  
    # Dirección IP para enlazar el servidor HTTP  
    ip_address: "0.0.0.0",  
  
    # Puerto para el endpoint de métricas  
    port: 9090,  
  
    # Cada cuánto tiempo sondear los registros (milisegundos)  
    registry_poll_period_ms: 10_000  
  }  
}
```

Parámetros

Parámetro	Tipo	Predeterminado	Descripción
<code>enabled</code>	Booleano	<code>true</code>	Habilitar exportador de métricas
<code>ip_address</code>	Cadena (IP)	<code>"0.0.0.0"</code>	Dirección de enlace (0.0.0.0 = todas las interfaces)
<code>port</code>	Entero	<code>9090</code>	Puerto HTTP para el endpoint <code>/metrics</code>
<code>registry_poll_period_ms</code>	Entero	<code>10_000</code>	Intervalo de sondeo para conteos de registro

Ejemplos

Producción - Enlazar a IP específica:

```
metrics: %{\n  enabled: true,\n  ip_address: "10.0.0.20", # Red de gestión\n  port: 9090,\n  registry_poll_period_ms: 5_000 # Sondear cada 5 segundos\n}
```

Desarrollo - Solo localhost:

```
metrics: %{
  enabled: true,
  ip_address: "127.0.0.1",
  port: 42069, # Puerto no estándar
  registry_poll_period_ms: 10_000
}
```

Deshabilitar métricas:

```
metrics: %{
  enabled: false
}
```

Accediendo a Métricas

```
# Endpoint predeterminado
curl http://<ip_address>:<port>/metrics

# Ejemplo
curl http://10.0.0.20:9090/metrics
```

Ver: [Guía de Monitoreo y Métricas](#) para documentación detallada sobre métricas.

Configuración de Diameter/Gx

Propósito

Configurar el protocolo Diameter para la interfaz Gx (comunicación PCRF).

Bloque de Configuración

```
config :pgw_c,  
  diameter: %{  
    # Dirección IP para escuchar conexiones Diameter  
    listen_ip: "0.0.0.0",  
  
    # Identidad Diameter de OmniPGW (Origin-Host)  
    host: "omnipgw.epc.mnc001.mcc001.3gppnetwork.org",  
  
    # Dominio Diameter de OmniPGW (Origin-Realm)  
    realm: "epc.mnc001.mcc001.3gppnetwork.org",  
  
    # Lista de pares PCRF  
    peer_list: [  
      %{  
        # Identidad Diameter PCRF  
        host: "pcrf.epc.mnc001.mcc001.3gppnetwork.org",  
  
        # Dominio PCRF  
        realm: "epc.mnc001.mcc001.3gppnetwork.org",  
  
        # Dirección IP PCRF  
        ip: "10.0.0.30",  
  
        # Iniciar conexión con PCRF  
        initiate_connection: true  
      }  
    ]  
  }  
}
```

Parámetros

Parámetro	Tipo	Requerido	Descripción
<code>listen_ip</code>	Cadena (IP)	Sí	Dirección de escucha Diameter
<code>host</code>	Cadena (FQDN)	Sí	Origin-Host de OmniPGW (debe ser FQDN)
<code>realm</code>	Cadena (Dominio)	Sí	Origin-Realm de OmniPGW
<code>peer_list</code>	Lista	Sí	Configuraciones de pares PCRF

Configuración de Pares:

Parámetro	Tipo	Requerido	Descripción
<code>host</code>	Cadena (FQDN)	Sí	Identidad Diameter PCRF
<code>realm</code>	Cadena (Dominio)	Sí	Dominio PCRF
<code>ip</code>	Cadena (IP)	Sí	Dirección IP PCRF
<code>initiate_connection</code>	Booleano	Sí	Si OmniPGW se conecta a PCRF

Formato FQDN

Las identidades Diameter DEBEN ser FQDN:

```
# CORRECTO
host: "omnipgw.epc.mnc001.mcc001.3gppnetwork.org"

# INCORRECTO
host: "omnipgw"           # No es un FQDN
host: "10.0.0.20"        # IP no permitida
```

Formato 3GPP:

```
<hostname>.epc.mnc<MNC>.mcc<MCC>.3gppnetwork.org
```

Ejemplos:

- omnipgw.epc.mnc001.mcc001.3gppnetwork.org (MCC=001, MNC=001)
- pgw-c.epc.mnc260.mcc310.3gppnetwork.org (MCC=310, MNC=260 - T-Mobile EE. UU.)

Ejemplos

Un solo PCRF:

```
diameter: %{
  listen_ip: "0.0.0.0",
  host: "omnipgw.epc.mnc001.mcc001.3gppnetwork.org",
  realm: "epc.mnc001.mcc001.3gppnetwork.org",
  peer_list: [
    %{
      host: "pcrf.epc.mnc001.mcc001.3gppnetwork.org",
      realm: "epc.mnc001.mcc001.3gppnetwork.org",
      ip: "10.0.0.30",
      initiate_connection: true
    }
  ]
}
```

Múltiples PCRFs (Redundancia):

```
diameter: %{
  listen_ip: "0.0.0.0",
  host: "omnipgw.epc.mnc001.mcc001.3gppnetwork.org",
  realm: "epc.mnc001.mcc001.3gppnetwork.org",
  peer_list: [
    %{
      host: "pcrf-primary.epc.mnc001.mcc001.3gppnetwork.org",
      realm: "epc.mnc001.mcc001.3gppnetwork.org",
      ip: "10.0.1.30",
      initiate_connection: true
    },
    %{
      host: "pcrf-backup.epc.mnc001.mcc001.3gppnetwork.org",
      realm: "epc.mnc001.mcc001.3gppnetwork.org",
      ip: "10.0.2.30",
      initiate_connection: true
    }
  ]
}
```

Conexión Iniciada por PCRF:

```
diameter: %{
  listen_ip: "0.0.0.0",
  host: "omnipgw.epc.mnc001.mcc001.3gppnetwork.org",
  realm: "epc.mnc001.mcc001.3gppnetwork.org",
  peer_list: [
    %{
      host: "pcrf.epc.mnc001.mcc001.3gppnetwork.org",
      realm: "epc.mnc001.mcc001.3gppnetwork.org",
      ip: "10.0.0.30",
      initiate_connection: false # Esperar a que PCRF se conecte
    }
  ]
}
```

Ver: [Documentación de la Interfaz Diameter Gx](#)

Configuración de S5/S8

Propósito

Configurar la interfaz GTP-C para la comunicación con SGW-C.

Bloque de Configuración

```
config :pgw_c,  
  s5s8: %{  
    # Dirección IPv4 local para la interfaz S5/S8  
    local_ipv4_address: "10.0.0.20",  
  
    # Opcional: Dirección IPv6 local  
    local_ipv6_address: nil,  
  
    # Opcional: Sobrescribir el puerto GTP-C predeterminado (2123)  
    local_port: 2123,  
  
    # Tiempo de espera de solicitud GTP-C en milisegundos  
(predeterminado: 500ms)  
    # Tiempo de espera por intento al esperar respuestas GTP-C  
    request_timeout_ms: 500,  
  
    # Número de intentos de reintento para solicitudes GTP-C  
(predeterminado: 3)  
    # Tiempo máximo total de espera = request_timeout_ms *  
request_attempts  
    request_attempts: 3  
  }  
}
```

Parámetros

Parámetro	Tipo	Predeterminado	Descripción
<code>local_ipv4_address</code>	Cadena (IPv4)	Requerido	Dirección IPv4 de la interfaz S5/S8
<code>local_ipv6_address</code>	Cadena (IPv6)	nil	Dirección IPv6 de la interfaz S5/S8 (opcional)
<code>local_port</code>	Entero	2123	Puerto UDP para GTP-C (puerto estándar 2123)
<code>request_timeout_ms</code>	Entero	500	Tiempo de espera por intento de reintento en milisegundos
<code>request_attempts</code>	Entero	3	Número de intentos de reintento antes de rendirse

Detalles del Protocolo

- **Protocolo:** GTP-C Versión 2
- **Transporte:** UDP
- **Puerto Estándar:** 2123
- **Dirección:** Recibe de SGW-C

Ejemplos

Solo IPv4 (Común):

```
s5s8: %{\n  local_ipv4_address: "10.0.0.20"\n}
```

IPv4 + IPv6 Dual-Stack:

```
s5s8: %{\n  local_ipv4_address: "10.0.0.20",\n  local_ipv6_address: "2001:db8::20"\n}
```

Puerto Personalizado (No Estándar):

```
s5s8: %{\n  local_ipv4_address: "10.0.0.20",\n  local_port: 2124 # Puerto personalizado\n}
```

Red de Alta Latencia:

```
s5s8: %{\n  local_ipv4_address: "10.0.0.20",\n  request_timeout_ms: 1500, # 1.5 segundos por intento\n  request_attempts: 3      # Total: 4.5 segundos como máximo\n}
```

Configuración de Tiempo de Espera

La interfaz S5/S8 utiliza tiempos de espera configurables para transacciones de solicitud/respuesta GTP-C (Crear Solicitud de Bearer, Eliminar Solicitud de Bearer).

Cálculo del Tiempo Total de Espera:

Tiempo Máximo Total de Espera = request_timeout_ms × request_attempts
Predeterminado: 500ms × 3 = 1.5 segundos

Directrices de Ajuste:

Latencia de Red	Tiempo de Espera Recomendado	Tiempo Total de Espera
Baja latencia (<50ms)	200-300ms	600-900ms
Normal (50-150ms)	500ms (predeterminado)	1.5s
Alta latencia (>150ms)	1000-2000ms	3-6s
Satélite/inestable	2000-3000ms	6-9s

Cuándo Ajustar:

- **Aumentar el tiempo de espera** si se ven frecuentes errores de "Solicitud de Bearer creada a tiempo de espera" pero Wireshark muestra que las respuestas llegan
- **Disminuir el tiempo de espera** para una detección de fallos más rápida en entornos de baja latencia
- **Aumentar los intentos de reintento** para redes poco fiables con pérdida de paquetes

Comportamiento del Tiempo de Espera:

- En caso de tiempo de espera, se registra un error: "Solicitud de Bearer creada a tiempo de espera"
- Error de Diameter devuelto al PCRF: Código de Resultado 5012 (UNABLE_TO_COMPLY)
- El Bearer permanece en almacenamiento temprano para limpieza cuando llega Charging-Rule-Remove

Planificación de Red

Selección de Dirección IP:

- Utilizar una red de gestión/señalización dedicada
- Asegurar la accesibilidad desde todos los nodos SGW-C
- Considerar redundancia (VRRP/HSRP) para HA

Reglas de Firewall:

```
# Permitir GTP-C desde SGW-C  
iptables -A INPUT -p udp --dport 2123 -s <sgw_c_network> -j ACCEPT
```

Configuración de Gn/Gp (GGSN)

Propósito

Configurar la interfaz GTP-C v1 para la comunicación con SGSNs, habilitando la funcionalidad de GGSN para redes 2G/3G.

Bloque de Configuración

```
config :pgw_c,  
  gn: %{\br/>    # Dirección IPv4 local para la interfaz Gn  
    local_ipv4_address: "10.0.0.20",  
  
    # Opcional: Dirección IPv6 local (la mayoría de las redes  
    2G/3G son solo IPv4)  
    local_ipv6_address: nil,  
  
    # Puerto GTP-C (compartido con S5/S8)  
    local_port: 2123  
  },  
  
  # Servidores DNS devueltos en PC0 (compartidos con S5/S8)  
  dns: %{\br/>    primary_ipv4: {8, 8, 8, 8},  
    secondary_ipv4: {8, 8, 4, 4}  
  }  
}
```

Parámetros

Parámetro	Tipo	Predeterminado	Descripción
<code>local_ipv4_address</code>	Cadena (IPv4)	Requerido	Dirección IPv4 de la interfaz Gn (dirección GGSN)
<code>local_ipv6_address</code>	Cadena (IPv6)	<code>nil</code>	Dirección IPv6 de la interfaz Gn (opcional, raramente utilizada)
<code>local_port</code>	Entero	<code>2123</code>	Puerto UDP para GTP-C v1 (compartido con S5/S8)

Parámetros DNS

Parámetro	Tipo	Predeterminado	Descripción
<code>primary_ipv4</code>	Tupla	<code>{8, 8, 8, 8}</code>	Servidor DNS primario para la respuesta PCO
<code>secondary_ipv4</code>	Tupla	<code>{8, 8, 4, 4}</code>	Servidor DNS secundario para la respuesta PCO

Detalles del Protocolo

- **Protocolo:** GTP-C Versión 1 ([3GPP TS 29.060](#))
- **Transporte:** UDP
- **Puerto Estándar:** 2123 (compartido con GTP-C v2)
- **Dirección:** Recibe de SGSNs

Coexistencia con S5/S8

OmniPGW puede operar como PGW (4G) y GGSN (2G/3G) simultáneamente:

- Ambas interfaces comparten el puerto UDP 2123
- La versión GTP se detecta automáticamente a partir de los encabezados de mensaje
- La misma dirección IP puede servir tanto tráfico 4G como 2G/3G
- Infraestructura compartida: pools de IP, UPF/PFCP, carga en línea

Ver: [Documentación de la Interfaz Gn/Gp](#)

Configuración de Sxb/PFCP

Propósito

Configurar la interfaz PFCP para la comunicación con PGW-U (Plano de Usuario).

Bloque de Configuración

```
config :pgw_c,  
  sxb: %{  
    # Dirección IP local para la comunicación PFCP  
    local_ip_address: "10.0.0.20",  
  
    # Opcional: Sobrescribir el puerto PFCP predeterminado (8805)  
    local_port: 8805  
  }
```

Parámetros

Parámetro	Tipo	Predeterminado	Descripción
<code>local_ip_address</code>	Cadena (IP)	Requerido	Dirección de escucha PFCP
<code>local_port</code>	Entero	<code>8805</code>	Puerto UDP PFCP

Importante:

- **Todos los pares UPF se registran automáticamente** desde la configuración de `upf_selection` (reglas + pool de respaldo) al inicio
- Los UPFs registrados automáticamente utilizan valores predeterminados sensatos:
 - Nombre generado automáticamente: `"UPF-<ip>:<port>"`
 - Asociación PFCP pasiva (esperar a que UPF inicie)
 - Intervalo de latido de 5 segundos
- Las reglas de selección de UPF y los pools se configuran en la sección separada `upf_selection`. Ver [Estrategias de Selección de UPF](#) a continuación.
- Se admite el registro dinámico de UPF para UPFs descubiertos por DNS que no están en la configuración

Ejemplos

Configuración Mínima:

```
sxb: %{
  local_ip_address: "10.0.0.20"
}

# Todos los UPFs en upf_selection se registrarán automáticamente
con:
# - Nombre generado automáticamente: "UPF-10.0.0.21:8805"
# - Asociación PFCP pasiva (esperar a que UPF se conecte)
# - Intervalo de latido de 5 segundos
```

Puerto PFCP Personalizado:

```
sxb: %{
  local_ip_address: "10.0.0.20",
  local_port: 8806 # Puerto PFCP no estándar
}
```

Ejemplo Completo con Selección de UPF:

```
sxb: %{
  local_ip_address: "10.0.0.20"
},
upf_selection: %{
  rules: [
    %{
      name: "Pool IMS",
      priority: 10,
      match_field: :apn,
      match_regex: ~r/^ims$/,
      upf_pool: [
        weight: 100,
        %{remote_ip_address: "10.0.1.21", remote_port: 8805,
        weight: 100},
        %{remote_ip_address: "10.0.1.22", remote_port: 8805,
        weight: 100}
      ]
    }
  ],
  fallback_pool: [
    weight: 100,
    %{remote_ip_address: "10.0.2.21", remote_port: 8805, weight:
    100}
  ]
}
# Todos los 3 UPFs (10.0.1.21, 10.0.1.22, 10.0.2.21) se registran
automáticamente
```

Selección Basada en DNS (Registro Dinámico):

```
sxb: %{
  local_ip_address: "10.0.0.20"
},
upf_selection: %{
  dns_enabled: true,
  dns_query_priority: [:ecgi, :tai],
  dns_suffix: "epc.3gppnetwork.org",
  fallback_pool: [
    %{remote_ip_address: "10.0.2.21", remote_port: 8805, weight:
100}
  ]
}
# Los UPFs descubiertos por DNS se registrarán dinámicamente en el
primer uso
```

Estrategias de Selección de UPF

Importante: La configuración de selección de UPF se ha simplificado. Todos los pares UPF se registran automáticamente desde la configuración de `upf_selection`.

Estructura de Configuración

La selección de UPF se configura en la sección `upf_selection` que define:

1. **Reglas Estáticas** - Enrutamiento basado en patrones con pools de balanceo de carga
2. **Configuraciones DNS** - Descubrimiento dinámico de UPF basado en ubicación
3. **Pool de Respaldo** - Pool predeterminado cuando no hay coincidencias de reglas y DNS falla

Orden de Prioridad de Selección

1. **Reglas Estáticas** (Mayor Prioridad) - Enrutamiento basado en patrones con pools de balanceo de carga

2. **Selección Basada en DNS** (Menor Prioridad) - Descubrimiento dinámico de UPF basado en ubicación
3. **Pool de Respaldo** (Menor Prioridad) - Pool predeterminado cuando no hay coincidencias de reglas y DNS falla

Flujo de Decisión de Selección de UPF

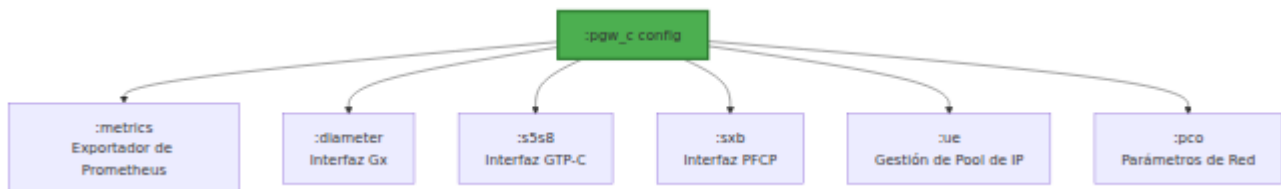

Campos de Coincidencia Disponibles

Las reglas estáticas pueden coincidir en cualquiera de estos atributos de sesión:

Campo de Coincidencia	Descripción	Patrón de Ejemplo
:imsi	Identidad Internacional del Suscriptor Móvil	^313380.* (operador de EE. UU.)
:apn	Nombre del Punto de Acceso / DNN	^internet\. o ^ims\.
:serving_network_plmn_id	Identificador de red de servicio	^313380\$
:sgw_ip_address	Dirección IP de SGW	^10\.100\..*
:uli_tai_plmn_id	ID de PLMN del Área de Seguimiento	^313.*
:uli_ecgi_plmn_id	ID de PLMN de la Celda E-UTRAN	^313.*

Comparación de Métodos de Selección

Método	Cuándo Usar	Pros	Contras
Grupos de UPF	Despliegues de producción	Balancedo de carga, HA, pesos flexibles	Requiere múltiples UPFs
Basado en APN	Diferenciación de servicios	Enrutar IMS/Internet por separado	Configuración estática
Basado en IMSI	Escenarios de itinerancia	Enrutamiento geográfico	Complejidad de regex
Basado en DNS	MEC/Computación en el borde	Dinámico, consciente de la ubicación	Requiere infraestructura DNS
Pool de Respaldo	Red de seguridad	Siempre tener un UPF	Puede no ser óptimo
Modo de Prueba	Probar configuraciones	Pruebas seguras	Sin tráfico real

Flujo Completo de Establecimiento de Sesión

Este diagrama muestra el flujo completo de establecimiento de sesión incluyendo la selección de UPF y la población de PCO:

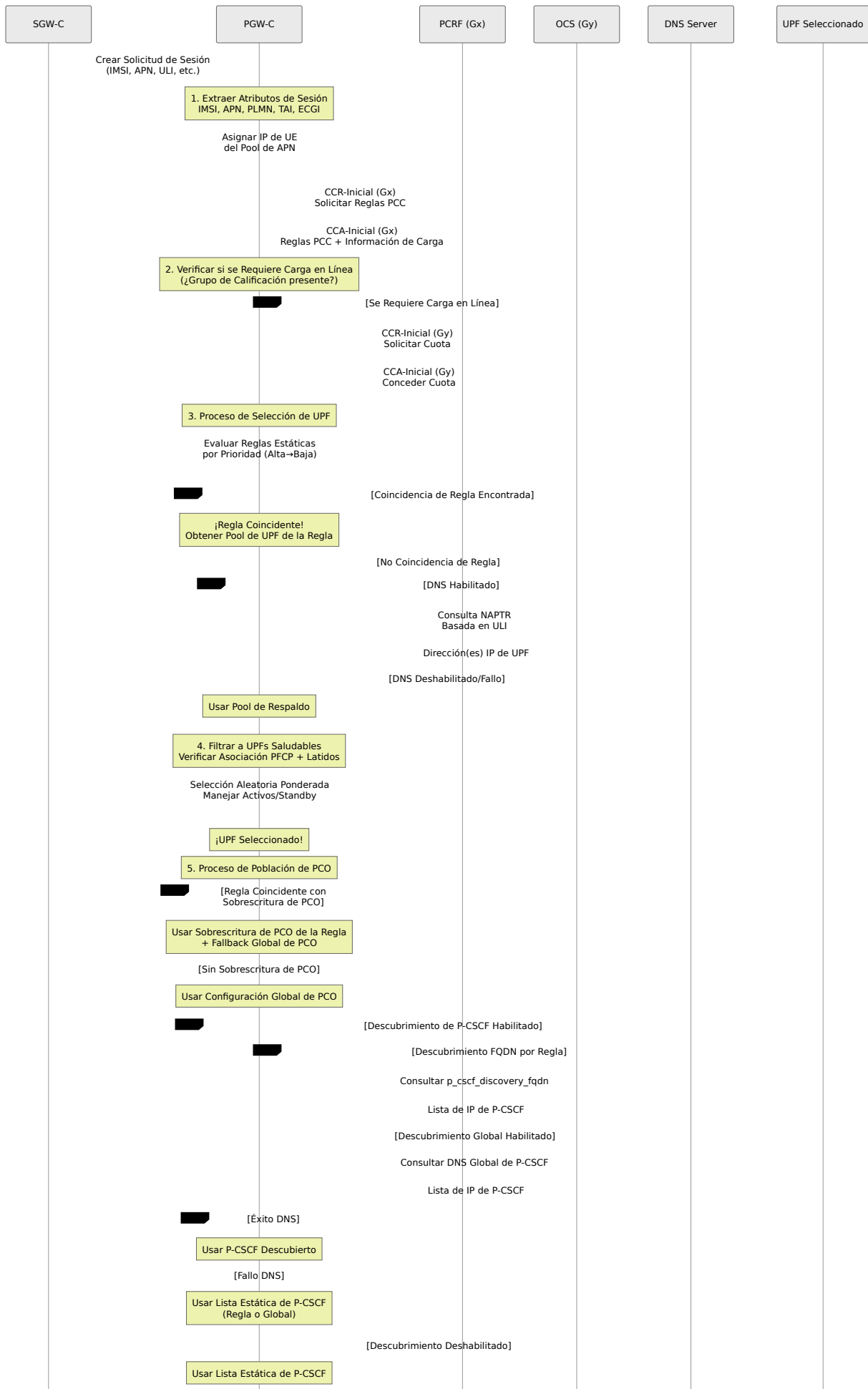

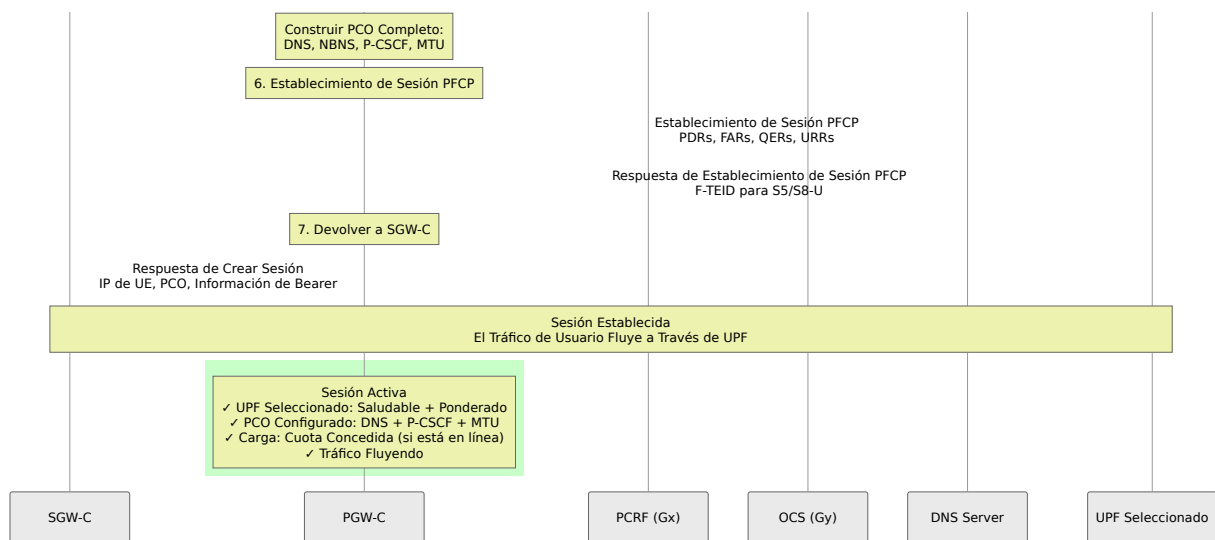

Puntos Clave de Decisión:

1. Prioridad de Selección de UPF:

- Reglas Estáticas (Coincidencia de Patrón) → Descubrimiento DNS → Pool de Respaldo
- Filtrado de salud aplicado en todas las etapas
- Lógica Activa/Standby para alta disponibilidad
- **Ver:** **Interfaz PFCP** para detalles de comunicación de UPF

2. Prioridad de Población de PCO:

- Sobrescritura de PCO de Regla → Descubrimiento DNS de P-CSCF → Configuración Global de PCO
- Fusión por campo (las reglas sobrescriben campos específicos, global proporciona valores predeterminados)
- **Ver:** **Configuración de PCO** para parámetros detallados de PCO

3. Prioridad de Descubrimiento de P-CSCF:

- FQDN por Regla → Descubrimiento DNS Global → PCO Estático de Regla → PCO Estático Global
- **Ver:** **Monitoreo de P-CSCF** para métricas de descubrimiento y seguimiento de salud

4. Integración de Carga:

- PCRF determina si se requiere carga en línea (Grupo de Calificación + Online=1)
- OCS concede cuota antes del establecimiento de la sesión
- PGW-C rastrea la cuota y solicita más a través de CCR-Update
- **Ver:** [Interfaz Diameter Gx](#) y [Interfaz Diameter Gy](#) para detalles de carga

Ejemplo Completo de Configuración

Aquí hay un ejemplo completo que muestra la selección de UPF de múltiples pools con registro automático de pares:

```
config :pgw_c,  
  # Interfaz PFCP - Todos los UPFs se registran automáticamente  
  desde upf_selection  
  sxb: %  
    local_ip_address: "127.0.0.20"  
  },  
  
  # Lógica de Selección de UPF - Todos los UPFs definidos aquí se  
  registran automáticamente  
  upf_selection: %  
    # Configuraciones de selección basadas en DNS  
    dns_enabled: false,  
    dns_query_priority: [:ecgi, :tai, :rai, :sai, :cgi],  
    dns_suffix: "epc.3gppnetwork.org",  
    dns_timeout_ms: 5000,  
  
    # Reglas de selección estática (evaluadas en orden de  
    prioridad)  
    rules: [  
      # Regla 1: Tráfico IMS - Mayor Prioridad  
      %  
        name: "Tráfico IMS",  
        priority: 20,  
        match_field: :apn,  
        match_regex: "^ims",  
        upf_pool: [  
          %  
            remote_ip_address: "10.100.2.21", remote_port: 8805,  
weight: 80},  
          %  
            remote_ip_address: "10.100.2.22", remote_port: 8805,  
weight: 20}  
        ]  
      },  
  
      # Regla 2: APN Empresarial  
      %  
        name: "Tráfico Empresarial",  
        priority: 15,  
        match_field: :apn,  
        match_regex: "^(enterprise|corporate)\\.apn",  
        upf_pool: [  
          %  
            remote_ip_address: "10.100.3.21", remote_port: 8805,  
weight: 100}  
        ]  
    ]  
  }
```

```

    },

    # Regla 3: Tráfico de Internet - Balanceado
    %{
      name: "Tráfico de Internet",
      priority: 5,
      match_field: :apn,
      match_regex: "^internet",
      upf_pool: [
        %{remote_ip_address: "10.100.1.21", remote_port: 8805,
weight: 33},
        %{remote_ip_address: "10.100.1.22", remote_port: 8805,
weight: 33},
        %{remote_ip_address: "10.100.1.23", remote_port: 8805,
weight: 34}
      ]
    }
  ],

  # Pool de Respaldo - Usado cuando no hay coincidencias de
reglas y DNS falla
  fallback_pool: [
    %{remote_ip_address: "127.0.0.21", remote_port: 8805,
weight: 100}
  ]
}

```

Características Clave

Formato Actual:

- **Registro Automático:** Todos los UPFs de `upf_selection` se registran automáticamente al inicio
- **Configuración Centralizada:** Toda la selección de UPF y configuración de pares en una sección
- **Pools Requeridos:** Todas las reglas utilizan el formato `upf_pool` (incluso para un solo UPF)
- **Fallback Estructurado:** `fallback_pool` dedicado con distribución ponderada
- **Integración DNS:** Configuraciones DNS junto con reglas de selección

- **Registro Dinámico:** UPFs descubiertos por DNS se registran automáticamente en el primer uso
- **Monitoreo de Salud:** Todos los UPFs configurados se monitorean con latidos de 5 segundos

Migración desde el Formato Anterior:

- Eliminado: campo `sxb.peer_list` (ya no es necesario)
- Eliminado: `selection_list` incrustado en configuraciones de pares
- Todas las definiciones de UPF ahora van en las reglas y el pool de respaldo de `upf_selection`

Cómo Funcionan los Pools de UPF:

1. **Selección Consciente de Salud:** Solo los UPFs saludables reciben tráfico
 - Saludable = Asociación PFCP activa + menos de 3 latidos consecutivos perdidos
 - Los UPFs no saludables se filtran automáticamente
 - Se recurre a todos los UPFs si ninguno es saludable (fallo rápido)
2. **Soporte Activo/Standby:** Usar `weight: 0` para UPFs de standby
 - **UPFs Activos** (peso > 0): Reciben tráfico cuando son saludables
 - **UPFs de Standby** (peso == 0): Solo reciben tráfico cuando todos los UPFs activos están caídos
 - Los UPFs de standby se tratan como `weight: 1` cuando se activan
3. **Selección Aleatoria Ponderada:** Cada sesión se asigna aleatoriamente a un UPF saludable basado en pesos
 - En el ejemplo anterior: 70% van a .21, 20% a .22, 10% a .23
 - Peso más alto = más sesiones asignadas a ese UPF
 - Pesos iguales = distribución equitativa
4. **Registro Automático:** Todos los UPFs en pools se registran automáticamente al inicio
 - Nombres generados automáticamente: `"UPF-<ip>:<port>"`

- Configuraciones predeterminadas: asociación PFCP pasiva, latidos de 5 segundos
- Seguimiento de salud inmediato para todos los UPFs configurados

Selección Consciente de Salud con

Activo/Standby

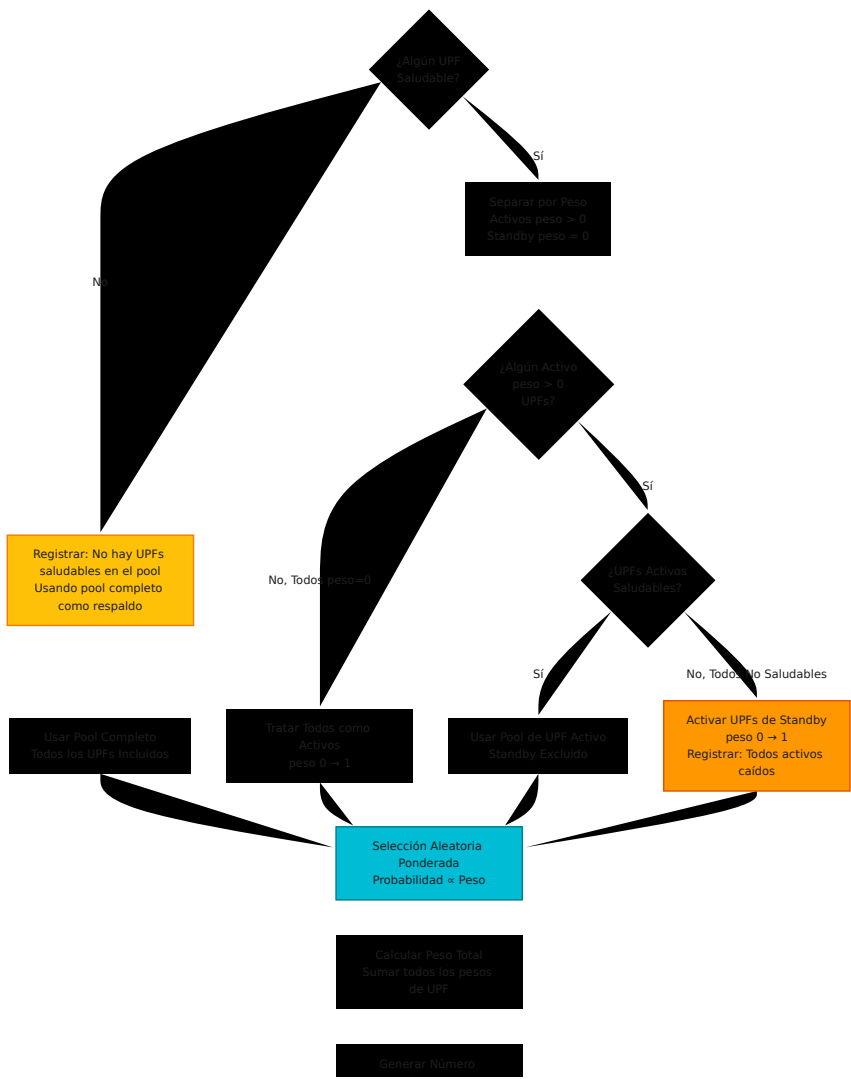
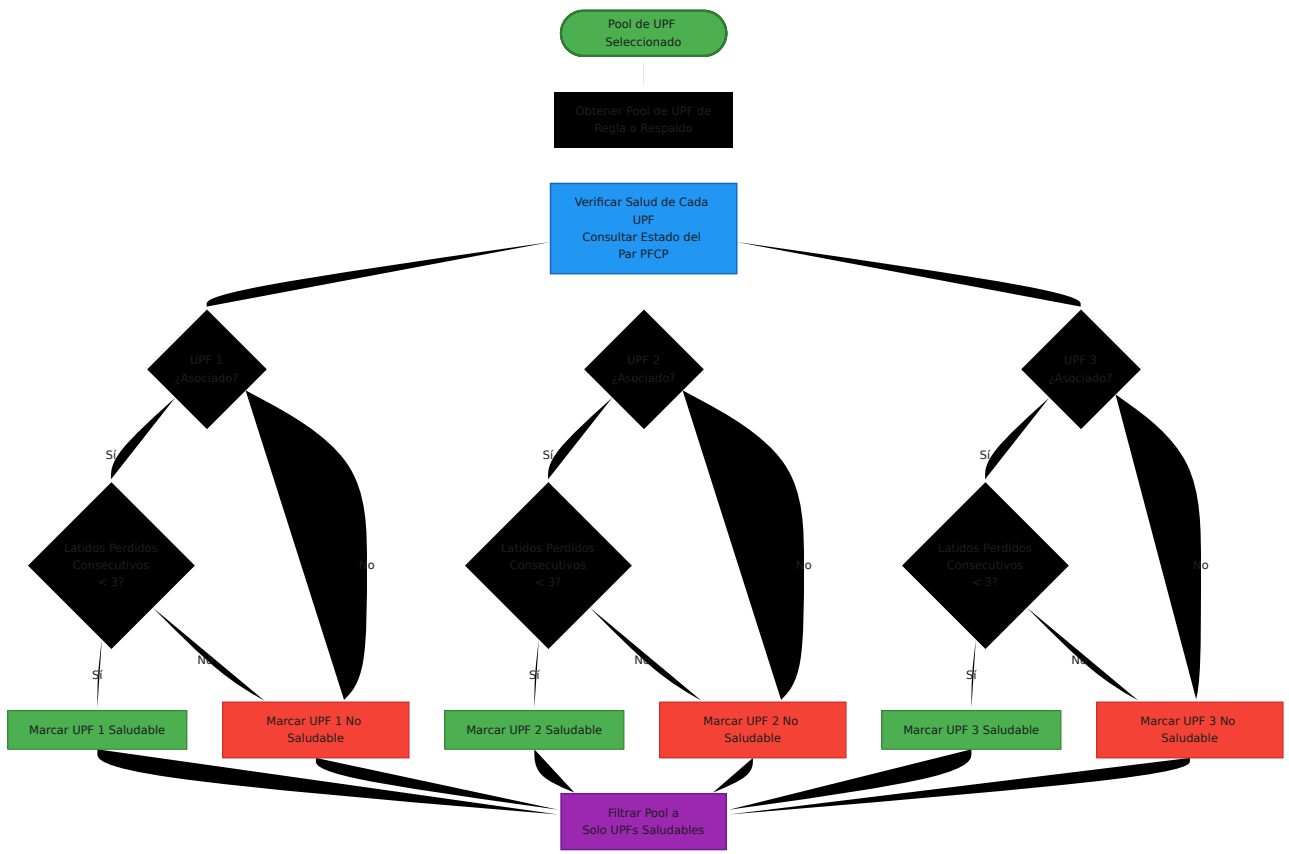

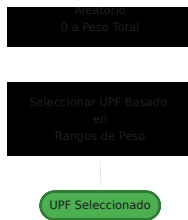

Ejemplo de Selección Aleatoria Ponderada:

```
Pool: [  
  UPF-A: peso 50, saludable ✓  
  UPF-B: peso 30, saludable ✓  
  UPF-C: peso 20, saludable ✓  
]
```

Peso Total: $50 + 30 + 20 = 100$

Rangos de Peso:

```
UPF-A: 0-49   (50%)  
UPF-B: 50-79 (30%)  
UPF-C: 80-99 (20%)
```

```
Número aleatorio: 63 → Selecciona UPF-B  
Número aleatorio: 15 → Selecciona UPF-A  
Número aleatorio: 91 → Selecciona UPF-C
```

Ejemplo de Failover Activo/Standby:

```
Pool Inicial: [  
  UPF-A: peso 100, saludable ✓ (Activo)  
  UPF-B: peso 0, saludable ✓ (Standby)  
]
```

Escenario 1: UPF-A Saludable
→ Usar Pool Activo: [UPF-A: 100]
→ Todo el tráfico a UPF-A

Escenario 2: UPF-A Falla
→ No hay UPFs activos saludables
→ Activar Standby: [UPF-B: 1]
→ Todo el tráfico se transfiere a UPF-B
→ Registrar: "Todos los UPFs activos caídos, activando UPFs de standby"

Escenario 3: Ambos No Saludables
→ No hay UPFs saludables
→ Usar pool completo: [UPF-A: 100, UPF-B: 0]
→ Seleccionar con pesos (intentar conexión, puede fallar)
→ Registrar: "No hay UPFs saludables en el pool, usando pool completo como respaldo"

Patrones de Peso Comunes:

```

# Distribución equitativa (25% cada uno)
upf_pool: [
  %{remote_ip_address: "10.0.1.1", remote_port: 8805, weight: 1},
  %{remote_ip_address: "10.0.1.2", remote_port: 8805, weight: 1},
  %{remote_ip_address: "10.0.1.3", remote_port: 8805, weight: 1},
  %{remote_ip_address: "10.0.1.4", remote_port: 8805, weight: 1}
]

# Carga primaria/respaldo (90% / 10%)
upf_pool: [
  %{remote_ip_address: "10.0.1.21", remote_port: 8805, weight:
90},
  %{remote_ip_address: "10.0.1.22", remote_port: 8805, weight: 10}
]

# Activo/Standby (100% primario, 0% standby hasta que el primario
falle)
upf_pool: [
  %{remote_ip_address: "10.0.1.21", remote_port: 8805, weight:
100}, # Activo
  %{remote_ip_address: "10.0.1.22", remote_port: 8805, weight: 0}
# Standby (solo cuando el activo está caído)
]

# Resultado: Activo recibe 100%. Si el activo falla, los standby
reciben 50/50%.

# Pruebas A/B (50% / 50%)
upf_pool: [
  %{remote_ip_address: "10.0.1.100", remote_port: 8805, weight:
50}, # Versión antigua
  %{remote_ip_address: "10.0.1.200", remote_port: 8805, weight:
50} # Nueva versión
]

```

Casos de Uso:

- **Failover Activo/Standby:** Usar `weight: 0` para UPFs de standby calientes que solo se activan cuando los primarios fallan
- **HA Consciente de Salud:** Failover automático cuando los UPFs pierden asociación PFCP o fallan latidos

- **Escalado Horizontal:** Distribuir carga entre múltiples UPFs para aumentar la capacidad
- **Alta Disponibilidad:** Distribución automática previene la sobrecarga de un solo UPF
- **Despliegues Graduales:** Usar pesos para implementaciones canarias (por ejemplo, 95% antiguo, 5% nuevo)
- **Optimización de Costos:** Enrutar más tráfico a UPFs de mayor capacidad
- **Distribución Geográfica:** Balancear sesiones entre UPFs de borde

Sobrescrituras de PCO (Opciones de Configuración de Protocolo):

Cada regla de selección de UPF puede especificar opcionalmente valores de PCO personalizados que sobrescriben la configuración de PCO predeterminada para sesiones coincidentes. Esto permite que diferentes APNs o tipos de tráfico reciban diferentes parámetros de red.

Cómo Funcionan las Sobrescrituras de PCO:

1. **Sobrescrituras Parciales:** Solo especificar los campos de PCO que desea sobrescribir
2. **Fallback Predeterminado:** Los campos no especificados utilizan valores de la configuración principal de `pco`
3. **Específico de Regla:** Cada regla puede tener diferentes sobrescrituras de PCO
4. **Fusión de Prioridad:** PCO de regla tiene prioridad sobre PCO global

Jerarquía de Población de PCO

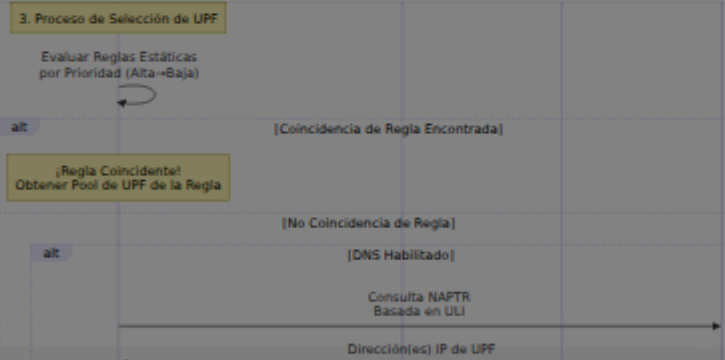
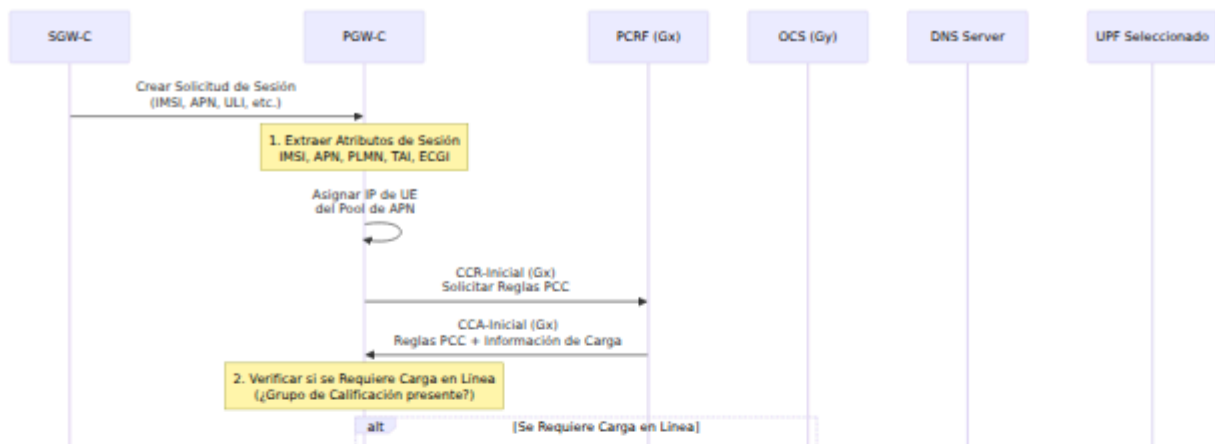

✕

Sizing your network?

Get a deployment estimate in 60 seconds. Pick a workload size, see the topology, and get pricing — no sales call needed.

Size my network

Talk to engineering

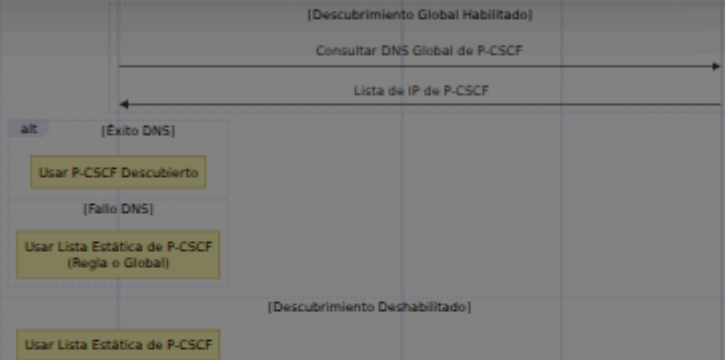

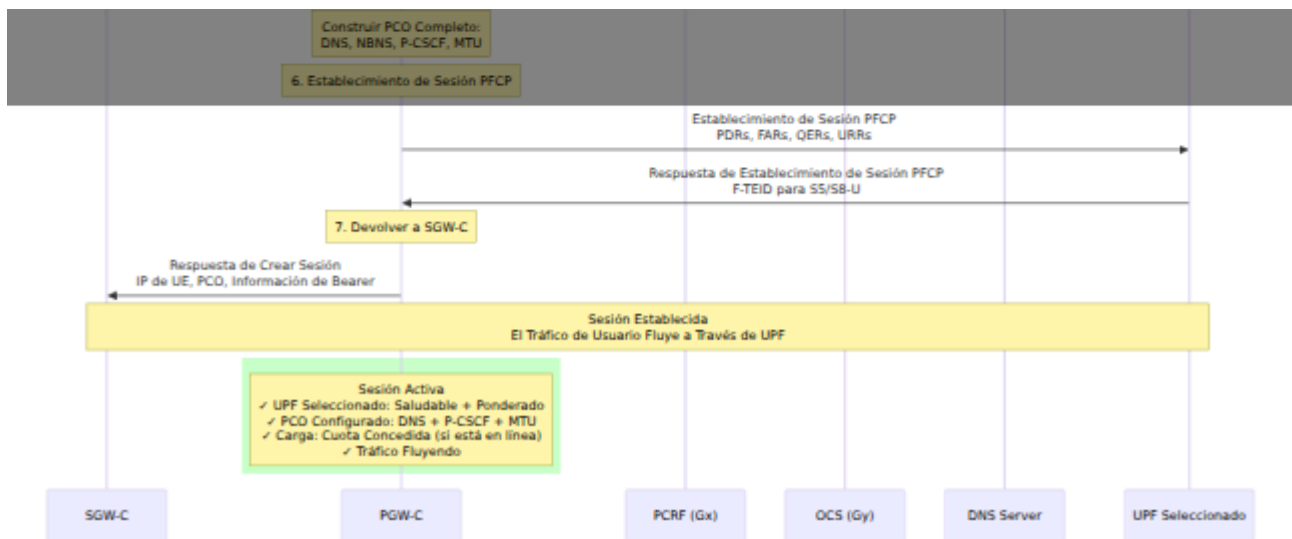

Orden de Prioridad para Cada Campo de PCO:

1. **Sobrescritura de PCO de Regla** (Mayor Prioridad)
2. **Descubrimiento DNS de P-CSCF** (solo para direcciones P-CSCF)
3. **Configuración Global de PCO** (Menor Prioridad / Respaldo)

Ejemplo: La Regla IMS Sobrescribe DNS, La Regla Empresarial Sobrescribe Todo

Sesión IMS (coincida con la regla "Tráfico IMS"):

- ├ Servidores DNS: DE GLOBAL (no sobrescrito en la regla)
- ├ P-CSCF: DE DESCUBRIMIENTO DNS (p_cscf_discovery_fqdn establecido en la regla)
 - | └ Respaldo: DE LA REGLA si DNS falla
- └ MTU: DE GLOBAL (no sobrescrito en la regla)

Sesión Empresarial (coincida con la regla "Tráfico Empresarial"):

- ├ Servidores DNS: DE LA REGLA (192.168.1.10, 192.168.1.11)
- ├ P-CSCF: DE GLOBAL (no sobrescrito en la regla)
- └ MTU: DE LA REGLA (1500)

Sesión Predeterminada (sin regla coincidente):

- ├ Servidores DNS: DE GLOBAL
- ├ P-CSCF: DE GLOBAL o DNS si el descubrimiento global está habilitado
- └ MTU: DE GLOBAL

Campos de Sobrescritura de PCO Disponibles:

- `primary_dns_server_address` - Dirección IP del servidor DNS primario
- `secondary_dns_server_address` - Dirección IP del servidor DNS secundario
- `primary_nbns_server_address` - Dirección IP del servidor WINS primario
- `secondary_nbns_server_address` - Dirección IP del servidor WINS secundario
- `p_cscf_ipv4_address_list` - Lista de direcciones IP de servidores P-CSCF (para IMS) - Ver [Configuración de PCO](#) y [Monitoreo de P-CSCF](#) para descubrimiento dinámico de P-CSCF
- `ipv4_link_mtu_size` - Tamaño de MTU en bytes

Descubrimiento de P-CSCF por Regla:

Además de las sobrescrituras de PCO, las reglas de selección de UPF pueden especificar el descubrimiento dinámico de P-CSCF:

- `p_cscf_discovery_fqdn` - (Cadena) FQDN para descubrimiento de P-CSCF basado en DNS (por ejemplo, `"pcscf.mnc380.mcc313.3gppnetwork.org"`)

Cuando se establece este parámetro:

1. PGW-C realiza una búsqueda DNS para el FQDN especificado durante el establecimiento de la sesión
2. El servidor DNS devuelve una lista de direcciones IP de P-CSCF
3. Las direcciones P-CSCF descubiertas se envían a UE a través de PCO
4. Si la búsqueda DNS falla, se recurre a `p_cscf_ipv4_address_list` de la sobrescritura de PCO (si se especifica) o a la configuración global de PCO
5. Ver [Monitoreo de P-CSCF](#) para tasas de éxito/fallo de descubrimiento

Esto es particularmente útil para:

- **APNs IMS** - Diferentes redes IMS con diferentes servidores P-CSCF
- **Despliegues multi-inquilino** - Diferentes empresas con infraestructura dedicada de P-CSCF
- **Enrutamiento geográfico** - DNS devuelve el P-CSCF más cercano según la ubicación de UE
- **Alta disponibilidad** - DNS devuelve automáticamente solo servidores P-CSCF saludables

Ejemplo: Tráfico IMS con P-CSCF Personalizado:

```
rules: [
  %{
    name: "Tráfico IMS",
    priority: 20,
    match_field: :apn,
    match_regex: "^ims",
    upf_pool: [
      %{remote_ip_address: "10.100.2.21", remote_port: 8805,
weight: 80},
      %{remote_ip_address: "10.100.2.22", remote_port: 8805,
weight: 20}
    ],
    # Descubrimiento de P-CSCF: Consultar dinámicamente DNS para
direcciones de P-CSCF
    # La búsqueda DNS devuelve las IPs actuales de P-CSCF basadas
en este FQDN
    p_cscf_discovery_fqdn: "pcscf.mnc380.mcc313.3gppnetwork.org",
    # Las sesiones IMS obtienen servidores P-CSCF personalizados
(usados como respaldo si DNS falla)
    pco: %{
      p_cscf_ipv4_address_list: ["10.101.2.100", "10.101.2.101"]
      # DNS, NBNS, MTU usarán valores predeterminados de la
configuración principal de pco
    }
  }
]
```

Ejemplo: Tráfico Empresarial con DNS Personalizado:

```

rules: [
  %{
    name: "Tráfico Empresarial",
    priority: 15,
    match_field: :apn,
    match_regex: "^(enterprise|corporate)\.apn",
    upf_pool: [
      %{remote_ip_address: "10.100.3.21", remote_port: 8805,
weight: 100}
    ],
    # Las sesiones empresariales obtienen DNS corporativo y MTU
personalizado
    pco: %{
      primary_dns_server_address: "192.168.1.10",
      secondary_dns_server_address: "192.168.1.11",
      ipv4_link_mtu_size: 1500
      # P-CSCF, NBNS usarán valores predeterminados de la
configuración principal de pco
    }
  }
]

```

Ejemplo: Sobrescritura Completa (Todos los Campos de PCO):

```

rules: [
  %{
    name: "APN IoT - Totalmente Personalizado",
    priority: 10,
    match_field: :apn,
    match_regex: "^iot\.m2m",
    upf_pool: [
      %{remote_ip_address: "10.100.5.21", remote_port: 8805,
weight: 100}
    ],
    # Las sesiones IoT obtienen PCO completamente personalizado
    pco: %{
      primary_dns_server_address: "8.8.8.8",
      secondary_dns_server_address: "8.8.4.4",
      primary_nbns_server_address: "10.0.0.100",
      secondary_nbns_server_address: "10.0.0.101",
      p_cscf_ipv4_address_list: [], # Sin P-CSCF para IoT
      ipv4_link_mtu_size: 1280 # MTU más pequeño para
dispositivos restringidos
    }
  }
]

```

Casos de Uso:

- **IMS/VoLTE:** Proporcionar servidores P-CSCF específicos de operador para servicios de voz
- **APNs Empresariales:** Enrutar tráfico corporativo a través de servidores DNS de la empresa
- **IoT/M2M:** Usar DNS público y MTU optimizado para dispositivos de bajo ancho de banda
- **Itinerancia:** Proporcionar servidores DNS locales para suscriptores visitantes
- **Diferenciación de Servicios:** Diferentes parámetros de red por tipo de servicio

Selección de UPF Basada en DNS:

Habilitar la selección dinámica de UPF basada en la Información de Ubicación del Usuario (ULI) utilizando consultas NAPTR de DNS. Las configuraciones DNS

ahora se configuran dentro de la sección `upf_selection`.

Nota: Esto proporciona selección de UPF basada en geografía o topología. Ver [Interfaz PFCP](#) para configuración de asociación PFCP con UPFs descubiertos dinámicamente y [Gestión de Sesiones](#) para flujos de establecimiento de sesiones.

```
upf_selection: %{
  # Habilitar selección basada en DNS
  dns_enabled: true,

  # Tipos de ubicación para consultar en orden de prioridad
  dns_query_priority: [:ecgi, :tai, :rai, :sai, :cgi],

  # Sufijo DNS para consultas NAPTR 3GPP
  dns_suffix: "epc.3gppnetwork.org",

  # Tiempo de espera de consulta DNS en milisegundos
  dns_timeout_ms: 5000,

  # ... reglas y fallback_pool ...
}
```

La selección basada en DNS funciona de la siguiente manera:

1. **Prioridad:** La selección DNS se utiliza solo cuando **NO coinciden reglas estáticas** (menor prioridad)
2. **Generación de Consulta:** Construye consultas NAPTR de DNS basadas en la ubicación de UE:
 - Consulta ECGI: `eci-<hex>.ecgi.epc.mnc<MNC>.mcc<MCC>.epc.3gppnetwork.org`
 - Consulta TAI: `tac-lb<hex>.tac-hb<hex>.tac.epc.mnc<MNC>.mcc<MCC>.epc.3gppnetwork.org`
 - Las consultas RAI, SAI, CGI siguen un formato similar a 3GPP TS 23.003
3. **Jerarquía de Respaldo:** Intenta cada tipo de ubicación en orden de prioridad hasta que se encuentre una coincidencia
4. **Coincidencia de Pares:** Los resultados de DNS se filtran contra la lista de pares configurados

5. **Selección:** Elige el par coincidente (actualmente la primera coincidencia, la selección basada en carga vendrá pronto)

Ejemplo de Registros DNS (configurar en su servidor DNS):

```
; Registro NAPTR para TAC 100 en PLMN 313-380
tac-lb64.tac-hb00.tac.epc.mnc380.mcc313.epc.3gppnetwork.org IN
NAPTR 10 50 "a" "x-3gpp-upf:x-sxb" "" upf-edge-1.example.com.

; Registro A para el UPF
upf-edge-1.example.com IN A 10.100.1.21
```

Casos de Uso:

- **Computación en el Borde (MEC):** Enrutar sesiones a los UPFs de borde más cercanos geográficamente
- **Descubrimiento Dinámico de UPF:** Agregar/quitar UPFs de su red sin reconfigurar PGW-C
- **Balaneo de Carga:** Distribuir carga entre UPFs según la ubicación
- **Segmentación de Red:** Enrutar diferentes segmentos a diferentes UPFs por ubicación

Monitoreo de Salud de UPF

Selección Consciente de Salud Automática: El PGW-C monitorea continuamente la salud de todos los UPFs y excluye automáticamente los UPFs no saludables de la selección.

Criterios de Verificación de Salud

Un UPF se considera **saludable** cuando se cumplen TODAS las siguientes condiciones:

1. **Asociación PFCP Activa:** El UPF tiene una asociación PFCP establecida
2. **Responsividad de Latido:** Menos de 3 latidos consecutivos perdidos
3. **Proceso Vivo:** El proceso de GenServer del par UPF está en ejecución

Un UPF se considera **no saludable** si CUALQUIERA de las siguientes es verdadera:

- La asociación PFCP no está establecida (`associated: false`)
- 3 o más tiempos de espera de latidos consecutivos
- El proceso de par UPF ha fallado o no responde

Mecanismo de Monitoreo

Para UPFs Configurados (en `upf_selection`):

- El seguimiento de salud comienza inmediatamente al arrancar
- La asociación PFCP se monitorea continuamente
- Los latidos se envían cada 5 segundos
- El contador `missed_heartbeats_consecutive` rastrea fallos consecutivos
- Todos los UPFs de las reglas y el pool de respaldo se registran automáticamente

Para UPFs Descubiertos por DNS (registro dinámico):

- Se asume que son saludables hasta el primer intento de sesión
- Se registran automáticamente en el primer uso
- El seguimiento de salud comienza después del registro

Comportamiento de Selección

Modo Activo/Standby (cuando se usa `weight: 0`):

1. Filtrar solo UPFs saludables
2. Separar en **activos** (peso > 0) y **standby** (peso == 0)
3. Usar UPFs activos si alguno es saludable
4. Activar UPFs de standby (tratar como peso 1) si todos los activos son no saludables
5. Recurre al pool completo si no existen UPFs saludables

Modo Balanceado por Carga (todos los pesos > 0):

1. Filtrar solo UPFs saludables

2. Realizar selección aleatoria ponderada entre UPFs saludables
3. Recurre al pool completo si no existen UPFs saludables

Registro:

```
[debug] Usando pool de UPF activo (2/3 UPFs saludables, 1 standby)
[info] Todos los UPFs activos caídos, activando UPFs de standby (1
UPFs de standby, tratando peso 0 como 1)
[warning] No hay UPFs saludables en el pool (3 en total), usando
pool completo como respaldo
```

Verificando la Salud de UPF

Programáticamente:

```
# Verificar si un UPF específico es saludable
iex> PGW_C.PFCP_Node.is_peer_healthy?({10, 100, 1, 21})
true

# Obtener información detallada de salud
iex> PGW_C.PFCP_Node.get_peer_health({10, 100, 1, 21})
%{
  associated: true,
  missed_heartbeats: 0,
  healthy: true,
  registered: true
}
```

A través de la Interfaz Web:

- Navegar a `/upf_selection` en el panel de control
- Ver el estado de salud en tiempo real para todos los UPFs en cada pool
- Insignias de estado: Activo-UP, Standby-Listo, Activo-CAÍDO, No Asociado
- Insignias de rol: ACTIVO (peso > 0), STANDBY (peso == 0), DINÁMICO (descubierto por DNS, no en config)
- Contador de fallos de latido mostrado para UPFs asociados

Mejores Prácticas de Monitoreo de Salud

1. **Configurar UPFs en upf_selection:** Todos los UPFs en reglas y pools de respaldo se monitorean automáticamente

```
upf_selection: %{\n  rules: [\n    %{\n      name: "Tráfico de Internet",\n      priority: 10,\n      match_field: :apn,\n      match_regex: "^internet",\n      upf_pool: [\n        %{\n          remote_ip_address: "10.100.1.21", remote_port: 8805,\n          weight: 100\n        }\n      ]\n    },\n    %{\n      fallback_pool: [\n        %{\n          remote_ip_address: "10.100.2.21", remote_port: 8805,\n          weight: 100\n        }\n      ]\n    }\n  ]\n  # Todos los UPFs automáticamente obtienen:\n  # - Latidos de 5 segundos\n  # - Monitoreo de salud desde el inicio\n  # - Nombres generados automáticamente
```

2. **Usar UPFs de standby:** Configurar standby calientes con `weight: 0` para failover automático

```
upf_pool: [\n  %{\n    remote_ip_address: "10.1.1.1", remote_port:
```

Formato de Registro de Datos de Carga (CDR)

Carga Offline para PGW-C

OmniPGW de Omnitouch Network Services

Tabla de Contenidos

1. Descripción General
 2. Formato de Archivo CDR
 3. Campos CDR
 4. Eventos CDR
 5. Estructura del Archivo
 6. Configuración
 7. Flujo de Generación de CDR
 8. Detalles de los Campos
 9. Ejemplos
 10. Integración
-

Descripción General

El **formato de CDR de Datos (Registro de Datos de Carga)** proporciona capacidades de carga offline para el Plano de Control del Gateway de Paquetes (PGW-C). Se generan CDRs para registrar eventos de sesión de portadora, uso de datos e información del suscriptor para fines de facturación y análisis.

Este formato común es compatible con los CDRs de SGW-C, asegurando consistencia en los registros de carga a través de la infraestructura EPC.

Características Clave

- **Formato basado en CSV** - Valores separados por comas, simples y legibles para humanos
- **Registro basado en eventos** - Captura eventos de inicio, actualización y finalización de portadoras
- **Medición de volumen** - Registra el uso de datos de enlace ascendente y descendente
- **Rotación automática** - Rotación de archivos configurable basada en intervalos de tiempo
- **Cumplimiento con 3GPP** - Sigue 3GPP TS 32.251 (carga de dominio PS) y TS 32.298 (codificación de CDR)

Casos de Uso

Caso de Uso	Descripción
Carga Offline	Generar CDRs para facturación postpaga
Análisis	Analizar patrones de uso de suscriptores
Rastro de Auditoría	Rastrear todos los eventos de sesión de portadora
Planificación de Capacidad	Monitorear la utilización de recursos de red
Solución de Problemas	Depurar problemas de sesión y portadora

Formato de Archivo CDR

Convención de Nombres de Archivos

```
<epoch_timestamp>
```

Ejemplo:

```
1726598022
```

El nombre del archivo es la marca de tiempo de época Unix (en segundos) de cuando se creó el archivo.

Ubicación del Archivo

Directorio predeterminado:

- PGW-C: `/var/log/pgw_c/cdrs/`

Configurable a través del parámetro `cdr_directory` en `config/runtime.exs`.

Encabezado del Archivo

Cada archivo CDR comienza con un encabezado de varias líneas que contiene metadatos:

```
# Archivo CDR de Datos:  
# Hora de Inicio del Archivo: HH:MM:SS (unix_timestamp)  
# Hora de Fin del Archivo: HH:MM:SS (unix_timestamp)  
# Nombre del Gateway: <gateway_name>  
#  
epoch,imsi,event,charging_id,msisdn,ue_imei,timezone_raw,plmn,tac,eci
```

Campos del Encabezado:

- **Hora de Inicio del Archivo** - Cuándo se creó el archivo CDR (legible para humanos y marca de tiempo Unix)
 - **Hora de Fin del Archivo** - Cuándo ocurrirá la rotación del archivo (legible para humanos y marca de tiempo Unix)
 - **Nombre del Gateway** - Identificador para la instancia PGW-C (configurado a través del parámetro `pgw_name`)
 - **Encabezados de Columna** - Nombres de campos CSV para los registros de datos
-

Campos CDR

Resumen de Campos

Posición	Nombre del Campo	Tipo	Descripción
0	epoch	entero	Marca de tiempo del evento (segundos de época Unix)
1	imsi	cadena	Identidad Internacional de Suscriptor Móvil
2	event	cadena	Tipo de evento CDR (por ejemplo, "default_bearer_start")
3	charging_id	entero	Identificador de carga único para la portadora
4	msisdn	cadena	Número ISDN de la Estación Móvil (número de teléfono)
5	ue_imei	cadena	Identidad Internacional de Equipo Móvil
6	timezone_raw	cadena	Zona horaria del UE (reservado, actualmente vacío)
7	plmn	entero	Identificador de la Red Móvil Pública
8	tac	entero	Código de Área de Seguimiento
9	eci	entero	Identificador de Celda E-UTRAN

Posición	Nombre del Campo	Tipo	Descripción
10	sgw_ip	cadena	Dirección IP del plano de control S5/S8 de SGW-C
11	ue_ip	cadena	Dirección IP del UE (formato IPv4)
12	pgw_ip	cadena	Dirección IP del plano de control S5/S8 de PGW-C
13	apn	cadena	Nombre del Punto de Acceso
14	qci	entero	Identificador de Clase de QoS
15	octets_in	entero	Volumen de datos de enlace descendente (bytes)
16	octets_out	entero	Volumen de datos de enlace ascendente (bytes)

Eventos CDR

Tipos de Eventos

Se generan CDRs para tres tipos de eventos:

Tipo de Evento	Formato	Descripción	Cuándo se Genera
Inicio de Portadora	<code><type>_bearer_start</code>	Establecimiento de portadora	Se envía la Respuesta de Creación de Sesión
Actualización de Portadora	<code><type>_bearer_update</code>	Informe de uso durante la sesión	Informes de uso periódicos descargados en el plano de usuario
Fin de Portadora	<code><type>_bearer_end</code>	Terminación de portadora	Solicitud/Respuesta de Eliminación de Sesión

Tipos de Portadora:

- `default` - Portadora predeterminada (una por conexión PDN)
- `dedicated` - Portadora dedicada (cero o más por conexión PDN)

Ejemplos de Eventos

```

default_bearer_start      - Portadora predeterminada establecida
default_bearer_update    - Actualización de uso de portadora
                          predeterminada
default_bearer_end       - Portadora predeterminada terminada
dedicated_bearer_start   - Portadora dedicada establecida
dedicated_bearer_update  - Actualización de uso de portadora
                          dedicada
dedicated_bearer_end     - Portadora dedicada terminada

```

Estructura del Archivo

Ejemplo de Archivo CDR

```
# Archivo CDR de Datos:  
# Hora de Inicio del Archivo: 18:53:42 (1726598022)  
# Hora de Fin del Archivo: 19:53:42 (1726601622)  
# Nombre del Gateway: sgw-c-prod-01  
# epoch,imsi,event,charging_id,msisdn,ue_imei,timezone_raw,plmn,tac,e  
1726598022,310260123456789,default_bearer_start,12345,15551234567,123  
1726598322,310260123456789,default_bearer_update,12345,15551234567,12  
1726598622,310260123456789,default_bearer_update,12345,15551234567,12  
1726598922,310260123456789,default_bearer_end,12345,15551234567,12345
```

Rotación de Archivos

Los archivos CDR se rotan automáticamente según la duración configurada:

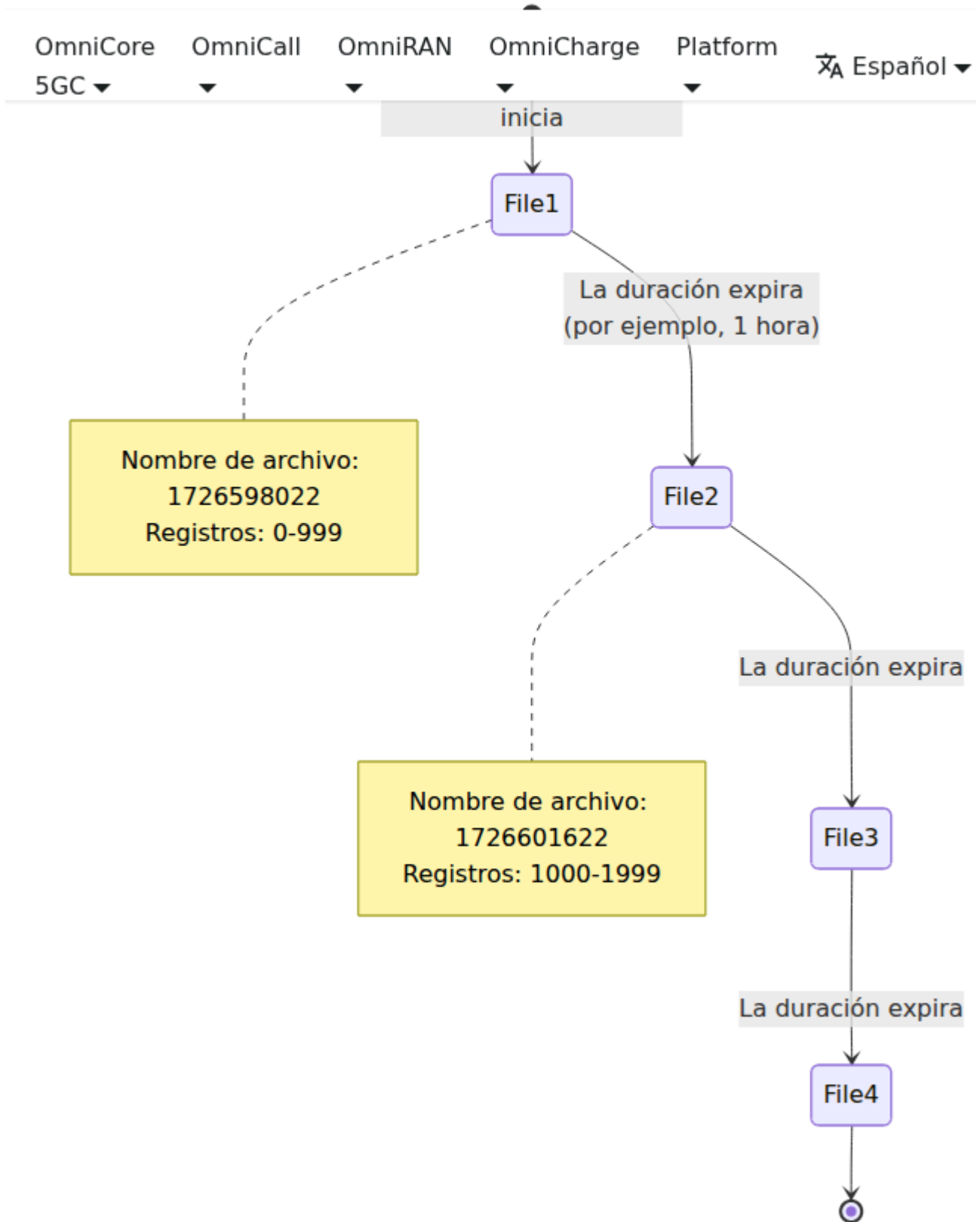

Proceso de Rotación:

1. Cerrar el archivo CDR actual
2. Crear un nuevo archivo con la marca de tiempo actual
3. Escribir el encabezado en el nuevo archivo

4. Continuar registrando CDRs en el nuevo archivo

Configuración

Parámetros de Configuración

La generación de CDR de PGW-C se configura en `config/runtime.exs`:

Parámetro	Tipo	Descripción	Predeterminado	
<code>pgw_name</code>	cadena	Identificador de la instancia PGW (aparece en los encabezados de CDR)	"omni-pgw01"	Usa o II
<code>cdr_file_duration</code>	entero	Intervalo de rotación de archivos (ms)	3600000	360
<code>cdr_directory</code>	cadena	Ruta del directorio de salida de CDR	"/tmp/pgw_c"	/v
<code>usage_report_interval</code>	entero	Intervalo de informe URR (ms) - con qué frecuencia PGW-U envía informes de uso	60000	600

Ejemplos de Configuración

Configuración Mínima (config/runtime.exs):

```
config :pgw_c,  
  # Configuración del archivo CDR  
  pgw_name: "omni-pgw01",  
  cdr_file_duration: 3_600_000,          # 1 hora  
  cdr_directory: "/var/log/pgw_c/cdrs",  
  
  # Configuración de URR (dispara informes de uso desde PGW-U)  
  usage_report_interval: 60_000          # 60 segundos
```

Producción:

```
config :pgw_c,  
  pgw_name: "pgw-c-prod-01",  
  cdr_file_duration: 3_600_000,          # Rotación de 1 hora  
  cdr_directory: "/var/log/pgw_c/cdrs",  
  usage_report_interval: 60_000          # Actualizaciones de 1  
minuto
```

Desarrollo:

```
config :pgw_c,  
  pgw_name: "pgw-c-dev",  
  cdr_file_duration: 300_000,            # Rotación de 5 minutos  
para pruebas  
  cdr_directory: "/tmp/pgw_c_cdrs",  
  usage_report_interval: 30_000          # Actualizaciones de 30  
segundos para pruebas más rápidas
```

Alto Volumen:

```
config :pgw_c,  
  pgw_name: "pgw-c-prod-heavy",  
  cdr_file_duration: 1_800_000,          # Rotación de 30 minutos  
  cdr_directory: "/mnt/fast-storage/cdrs",  
  usage_report_interval: 300_000          # Actualizaciones de 5  
minutos (reducir sobrecarga)
```

URR (Reglas de Informe de Uso)

PGW-C utiliza **URRs de PFCP (Reglas de Informe de Uso)** para activar informes de uso desde PGW-U. Cuando se alcanza un umbral de URR o expira el tiempo, PGW-U envía una Solicitud de Informe de Sesión que contiene datos de uso, lo que activa la generación de CDR.

Cómo Funciona la Configuración de URR:

1. `usage_report_interval` (en ms) se convierte a segundos para el umbral de tiempo de PFCP
2. PGW-C crea URR con umbral de tiempo durante el establecimiento de la sesión
3. PGW-U envía informes de uso periódicos en el intervalo configurado
4. Cada informe de uso activa un evento CDR `bearer_update`
5. El informe de uso final (en la eliminación de la sesión) activa un evento CDR `bearer_end`

Ejemplo: `usage_report_interval: 60_000` significa:

- PGW-U informa el uso cada 60 segundos
- Eventos de actualización de CDR generados cada 60 segundos
- Seguimiento granular del uso para facturación

Definición del Tipo de URR:

```
# lib/core/session/types.ex
defmodule PGW_C.Session.Types.URR do
  typedstruct do
    field :urr_id, non_neg_integer()
    field :measurement_method, :duration | nil
    field :reporting_triggers, :time_threshold | nil
    field :time_threshold, non_neg_integer() | nil # segundos
  end
end
```

Consulta la [Documentación de la Interfaz PFCP](#) para detalles de PFCP de URR y `lib/core/session/impl/procedures.ex:468` para la creación de URR durante el

establecimiento de la sesión.

Flujo de Generación de CDR

Eventos CDR del Ciclo de Vida de la Portadora

Generación de CDR de PGW-C:

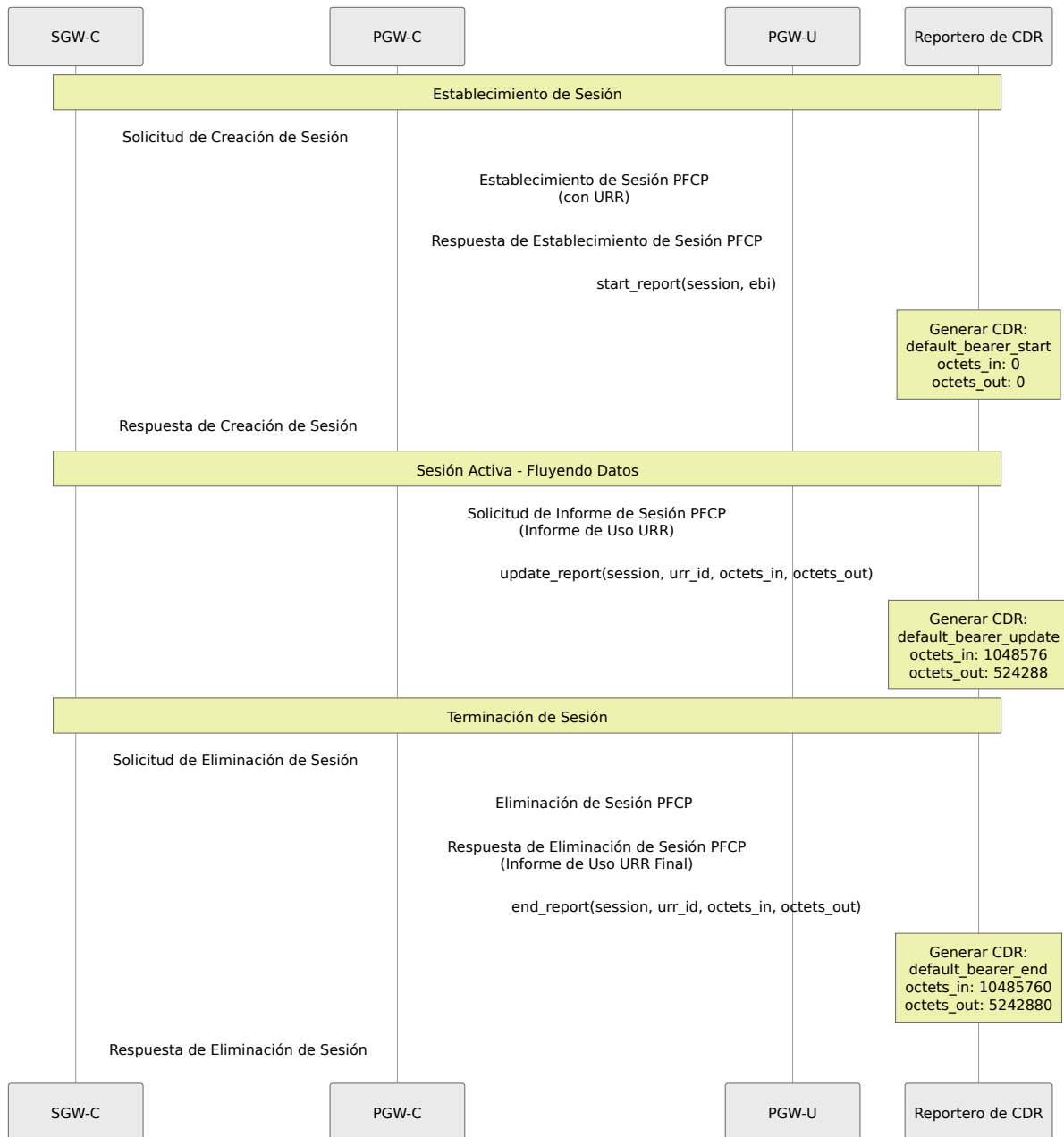

Eventos de Generación de CDR

1. Inicio de Portadora:

- **Cuándo:** Se envía la Respuesta de Creación de Sesión
- **Propósito:** Registra el establecimiento de la portadora con uso cero
- **octets_in:** 0
- **octets_out:** 0

2. Actualización de Portadora:

- **Cuándo:** Se recibe la Solicitud de Informe de Sesión PFCP de PGW-U (informe de uso URR)
- **Propósito:** Registra el uso de datos incremental
- **octets_in:** Bytes descendentes acumulativos desde el inicio de la portadora
- **octets_out:** Bytes ascendentes acumulativos desde el inicio de la portadora
- **Disparador:** Expira el umbral de tiempo de URR (configurado a través de `usage_report_interval`)

3. Fin de Portadora:

- **Cuándo:** Se recibe la Respuesta de Eliminación de Sesión PFCP de PGW-U (con el informe de uso final)
 - **Propósito:** Registra el uso final de datos antes de la terminación de la sesión
 - **octets_in:** Total final de bytes descendentes
 - **octets_out:** Total final de bytes ascendentes
-

Detalles de los Campos

1. epoch (Marca de Tiempo)

Tipo: Marca de tiempo de época Unix (segundos)

Descripción: El momento en que ocurrió el evento CDR

Ejemplo:

```
1726598022 → 2025-09-17 18:53:42 UTC
```

2. imsi (Identidad del Suscriptor)

Tipo: Cadena (hasta 15 dígitos)

Formato: MCCMNC + MSIN

Descripción: Identidad Internacional de Suscriptor Móvil que identifica de manera única al suscriptor

Ejemplo:

```
310260123456789
  |   |   |
  MCC MNC MSIN
  (310)(260)(123456789)
```

Fuente: Contexto del UE, recibido en la Solicitud de Creación de Sesión

3. event (Tipo de Evento CDR)

Tipo: Cadena

Formato: <bearer_type>_bearer_<event>

Valores:

- default_bearer_start
- default_bearer_update
- default_bearer_end

- `dedicated_bearer_start`
- `dedicated_bearer_update`
- `dedicated_bearer_end`

Determinación:

- Si EBI (ID de Portadora EPS) es igual a LBI (ID de Portadora Vinculada):
`default`
- Si EBI no es igual a LBI: `dedicated`

Fuente: Contexto de la portadora (comparación EBI vs LBI)

4. charging_id (Identificador de Carga)

Tipo: Entero sin signo de 32 bits

Descripción: Identificador único para la correlación de carga a través de los elementos de la red

Ejemplo:

12345

Fuente: Asignado por PGW-C, recibido en la Respuesta de Creación de Sesión

Uso:

- Correlaciona eventos de carga a través de SGW y PGW
 - Utilizado en interfaces de carga Diameter Gy/Gz
 - Único por portadora
-

5. msisdn (Número de Teléfono)

Tipo: Cadena (formato E.164)

Descripción: Número ISDN de la Estación Móvil (número de teléfono del suscriptor)

Formato: Código de país + número nacional

Ejemplo:

```
15551234567
  | |-----|
  | |-----|
  CC Nacional
  (1) (5551234567)
```

Fuente: Contexto del UE, típicamente del HSS a través del MME

6. ue_imei (Identidad del Equipo)

Tipo: Cadena (15 dígitos)

Formato: TAC (8) + SNR (6) + Spare (1)

Descripción: Identidad Internacional de Equipo Móvil (identificador del dispositivo)

Ejemplo:

```
123456789012345
  |-----| | | |
  |-----| | | |
  TAC SNR S
```

Fuente: Contexto del UE, recibido del MME

7. timezone_raw (Zona Horaria del UE)

Tipo: Cadena (actualmente reservado/vacío)

Descripción: Campo reservado para información de la zona horaria del UE

Estado Actual: No poblado (campo vacío en CSV)

Uso Futuro: Puede incluir el desplazamiento de la zona horaria y la bandera de horario de verano

Ejemplo:

```
, (campo vacío)
```

8. plmn (Identificador de Red)

Tipo: Entero (formato legado)

Descripción: Identificador de la Red Móvil Pública codificado como hexadecimal little-endian

Proceso de Codificación:

```
MCC: 505, MNC: 57
  ↓
"50557"
  ↓
Intercambiar pares: "055570"
  ↓
Hex a decimal: 0x055570 = 349552
```

Ejemplo:

```
349552 → MCC: 505, MNC: 57
```

Fuente: Información de ubicación del UE del MME

Nota: Este es un formato de codificación legado para compatibilidad hacia atrás

9. tac (Código de Área de Seguimiento)

Tipo: Entero sin signo de 16 bits

Descripción: El Código de Área de Seguimiento identifica el área de seguimiento donde se encuentra el UE

Rango: 0 - 65535

Ejemplo:

1234

Fuente: Información de ubicación del UE, recibida del MME en la Solicitud de Creación de Sesión

Uso:

- Identifica el área de gestión de movilidad
- Utilizado para paginación y actualizaciones de ubicación
- Parte de TAI (Identidad de Área de Seguimiento)

10. eci (Identificador de Celda E-UTRAN)

Tipo: Entero sin signo de 28 bits

Descripción: El Identificador de Celda E-UTRAN identifica de manera única la celda que sirve al UE

Formato: ID de eNodeB (20 bits) + ID de Celda (8 bits)

Rango: 0 - 268,435,455

Ejemplo:

5678

Fuente: Información de ubicación del UE del MME

Uso:

- Identifica la torre de celda y sector específicos
 - Utilizado para la transferencia y gestión de movilidad
 - Información de ubicación granular
-

11. `sgw_ip` (IP del Plano de Control de SGW)

Tipo: Cadena (dirección IPv4 o IPv6)

Descripción: Dirección IP del plano de control S5/S8 de SGW-C (F-TEID)

Formato: Decimal con puntos (IPv4) o hexadecimal con dos puntos (IPv6)

Ejemplo:

```
10.0.0.15      (IPv4)
2001:db8::15   (IPv6)
```

Fuente: Configuración local, asignada a la interfaz S5/S8

12. `ue_ip` (Dirección IP del UE)

Tipo: Cadena (formato IPv4|IPv6)

Descripción: Dirección IP asignada al UE para la conexión PDN

Formato: `<ipv4>|<ipv6>`

Ejemplos:

```
172.16.1.100|      (solo IPv4)
|2001:db8::1       (solo IPv6)
172.16.1.100|2001:db8::1 (dual-stack)
```

Fuente: Asignación de Dirección PDN (PAA) de PGW-C

Notas:

- IPv4 vacío: No se asignó dirección IPv4
 - IPv6 vacío: No se asignó dirección IPv6
 - Ambas presentes: Conexión PDN de doble pila
-

13. pgw_ip (IP del Plano de Control de PGW)

Tipo: Cadena (dirección IPv4 o IPv6)

Descripción: Dirección IP del plano de control S5/S8 de PGW-C (F-TEID remoto)

Formato: Decimal con puntos (IPv4) o hexadecimal con dos puntos (IPv6)

Ejemplo:

```
10.0.0.20      (IPv4)
2001:db8::20  (IPv6)
```

Fuente: Recibido en la Respuesta de Creación de Sesión de PGW-C

14. apn (Nombre del Punto de Acceso)

Tipo: Cadena (hasta 100 caracteres)

Descripción: Nombre del Punto de Acceso que identifica la red externa (PDN)

Formato: Formato de etiqueta similar a DNS

Ejemplos:

```
internet
ims
mms
enterprise.corporate
```

Fuente: Recibido en la Solicitud de Creación de Sesión del MME

Uso:

- Determina a qué red externa conectarse
- Impulsa políticas y reglas de carga
- Puede determinar el grupo de direcciones IP

15. qci (Identificador de Clase de QoS)

Tipo: Entero sin signo de 8 bits

Descripción: El Identificador de Clase de QoS define la calidad de servicio de la portadora

Rango: 1 - 9 (estandarizado), 128-254 (específico del operador)

Valores de QCI Estandarizados:

QCI	Tipo de Recurso	Prioridad	Retraso de Paquete	Pérdida de Paquete	Servicio de Ejemplo
1	GBR	2	100 ms	10^{-2}	Voz Conversacional
2	GBR	4	150 ms	10^{-3}	Video Conversacional
3	GBR	3	50 ms	10^{-3}	Juegos en Tiempo Real
4	GBR	5	300 ms	10^{-6}	Video No Conversacional
5	No-GBR	1	100 ms	10^{-6}	Señalización IMS
6	No-GBR	6	300 ms	10^{-6}	Video (almacenado)
7	No-GBR	7	100 ms	10^{-3}	Voz, Video, Juegos
8	No-GBR	8	300 ms	10^{-6}	Video (almacenado)
9	No-GBR	9	300 ms	10^{-6}	Portadora Predeterminada

Ejemplo:

9 → Portadora predeterminada (mejor esfuerzo)

Fuente: Parámetros de QoS de la portadora de PGW-C

16. octets_in (Volumen Descendente)

Tipo: Entero sin signo de 64 bits

Descripción: Número de bytes transmitidos en la dirección descendente (red → UE)

Unidades: Bytes

Ejemplo:

1048576 → 1 MB descendente

Fuente: Medición de Volumen PFCP de PGW-U (a través de informes de uso URR)

Notas:

- Acumulativo para eventos `update`
- Total final para eventos `end`
- Siempre 0 para eventos `start`
- Informes activados por el umbral de tiempo de URR (configurado a través de `usage_report_interval`)

17. octets_out (Volumen Ascendente)

Tipo: Entero sin signo de 64 bits

Descripción: Número de bytes transmitidos en la dirección ascendente (UE → red)

Unidades: Bytes

Ejemplo:

524288 → 512 KB ascendente

Fuente: Medición de Volumen PFCP de PGW-U (a través de informes de uso URR)

Notas:

- Acumulativo para eventos `update`
 - Total final para eventos `end`
 - Siempre 0 para eventos `start`
 - Informes activados por el umbral de tiempo de URR (configurado a través de `usage_report_interval`)
-

Ejemplos

Ejemplo 1: Sesión Básica con Actualización Única

Línea de Tiempo:

1. Portadora establecida
2. 5 minutos después: Actualización de uso (10 MB descendente, 5 MB ascendente)
3. Sesión terminada

Salida de CDR:

```
# Archivo CDR de Datos:  
# Hora de Inicio del Archivo: 10:00:00 (1726570800)  
# Hora de Fin del Archivo: 11:00:00 (1726574400)  
# Nombre del Gateway: pgw-c-01  
# epoch,imsi,event,charging_id,msisdn,ue_imei,timezone_raw,plmn,tac,e  
1726570800,310260111111111,default_bearer_start,10001,1555111111,11  
1726571100,310260111111111,default_bearer_update,10001,1555111111,11  
1726571400,310260111111111,default_bearer_end,10001,1555111111,11111
```

Ejemplo 2: Sesión de Doble Pila con Múltiples Actualizaciones

Línea de Tiempo:

1. Portadora de doble pila establecida (IPv4 + IPv6)
2. Múltiples actualizaciones de uso
3. Sesión terminada

Salida de CDR:

```
1726570800,3102602222222222,default_bearer_start,10002,15552222222,222
1726571100,3102602222222222,default_bearer_update,10002,15552222222,22
1726571400,3102602222222222,default_bearer_update,10002,15552222222,22
1726571700,3102602222222222,default_bearer_update,10002,15552222222,22
1726572000,3102602222222222,default_bearer_end,10002,15552222222,22222
```

Ejemplo 3: Sesión con Portadora Dedicada

Línea de Tiempo:

1. Portadora predeterminada establecida (QCI 9)
2. Portadora dedicada creada para video (QCI 6)
3. Actualizaciones de uso para ambas portadoras
4. Portadora dedicada eliminada
5. Portadora predeterminada terminada

Salida de CDR:

```
1726570800,3102603333333333,default_bearer_start,10003,15553333333,333
1726571100,3102603333333333,dedicated_bearer_start,10004,15553333333,3
1726571400,3102603333333333,default_bearer_update,10003,15553333333,33
1726571400,3102603333333333,dedicated_bearer_update,10004,15553333333,
1726571700,3102603333333333,dedicated_bearer_end,10004,15553333333,333
1726572000,3102603333333333,default_bearer_end,10003,15553333333,33333
```

Análisis:

- La portadora predeterminada (10003) transporta tráfico de fondo (10 MB descendente, 4 MB ascendente)
 - La portadora dedicada (10004) transporta tráfico de video (200 MB descendente, 2 MB ascendente)
 - Diferentes valores de QCI (9 frente a 6) reflejan un tratamiento de QoS diferente
-

Integración

Pipeline de Procesamiento de CDR

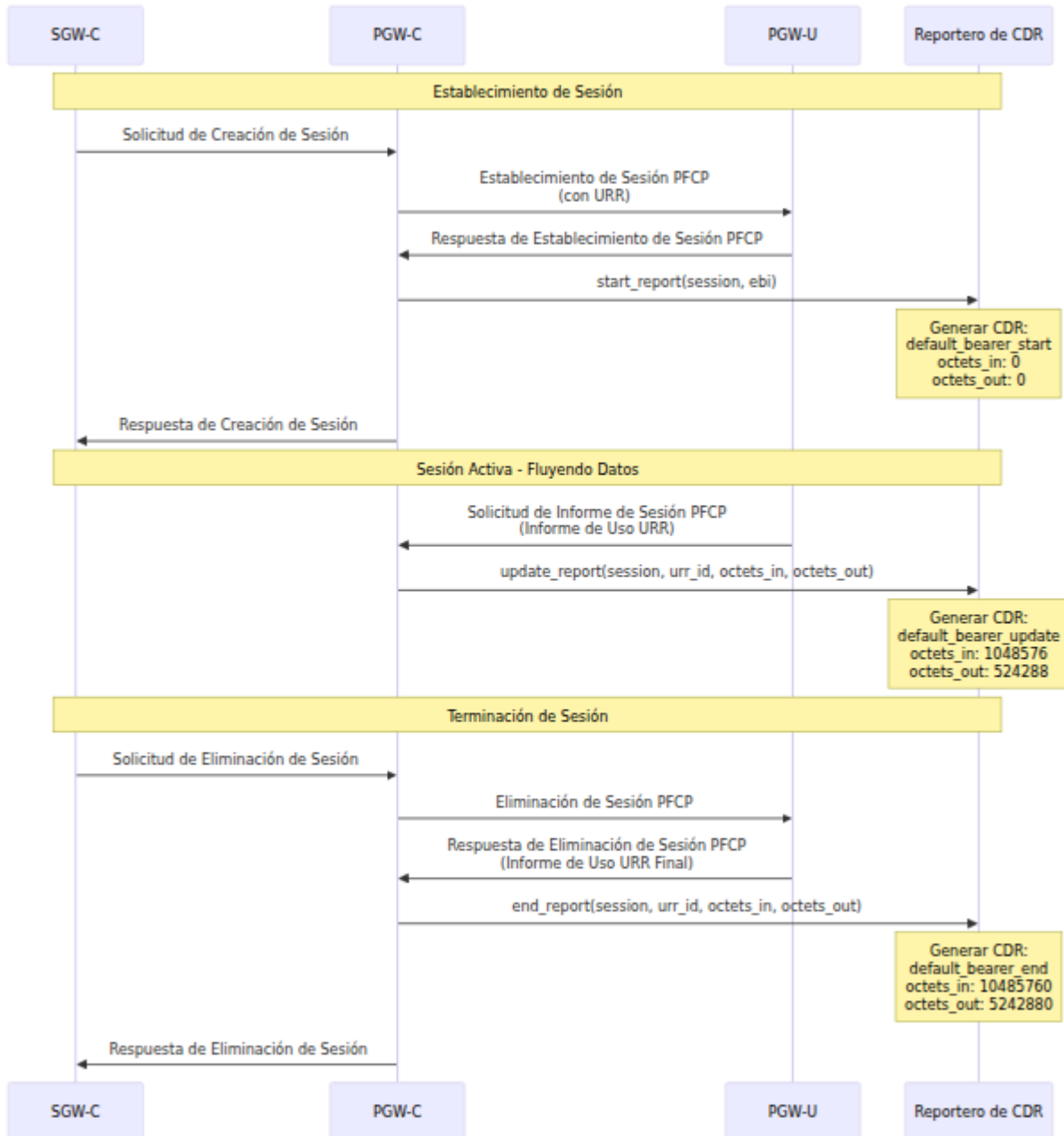

Métodos de Recolección de CDR

1. Recolección Basada en Archivos:

```
# Monitorear directorio CDR (PGW-C)
inotifywait -m /var/log/pgw_c/cdrs/ -e close_write | while read
path action file; do
    # Rotación de archivo completada, procesar CDR
    process_cdr "$path$file"
done
```

2. Transmisión en Tiempo Real:

```
# Seguir y transmitir al pipeline de procesamiento
tail -F /var/log/pgw_c/cdrs/* | process_cdr_stream
```

Documentación Relacionada

- [Gestión de Sesiones](#) - Ciclo de vida de la sesión y disparadores de CDR
- [Interfaz PFCP](#) - Informe de uso desde PGW-U a través de URRs
- [Guía de Monitoreo](#) - Métricas de generación de CDR y alertas
- [Guía de Configuración](#) - Parámetros de configuración de CDR y URR
- [Interfaz Diameter Gx](#) - Control de políticas para valores de QCI en CDRs
- [Interfaz Diameter Gy](#) - Integración de carga online

Referencias 3GPP

- TS 32.251 - Carga de dominio de Paquetes (PS)
- TS 29.274 - Sistema de Paquetes Evolucionado (EPS) de 3GPP; protocolo GTP-C
- TS 29.244 - Interfaz entre nodos de CP y UP (PFCP) - **soporte URR**
- TS 32.298 - Codificación de CDR

Formato de CDR - *Registros de Carga Offline para PGW-C*

Desarrollado por Omnitouch Network Services

Versión de Documentación: 1.0 Última Actualización: 2025-12-28

Documentación de la Interfaz Gx de Diameter

Función de Reglas de Políticas y Cargos (PCRF)

Tabla de Contenidos

1. Descripción General
 2. Conceptos Básicos de la Interfaz Gx
 3. Protocolo Diameter
 4. Mensajes de Control de Crédito
 5. Reglas de Políticas y Cargos
 6. Configuración
 7. Flujos de Mensajes
 8. Manejo de Errores
 9. Resolución de Problemas
-

Descripción General

La **interfaz Gx** conecta el PGW-C con el **PCRF (Función de Reglas de Políticas y Cargos)** o **PCF (Función de Control de Políticas)** en redes 5G. Esta interfaz permite:

- **Control Dinámico de Políticas** - Aplicación de QoS y políticas en tiempo real
- **Control de Cargos** - Autorización de crédito y seguimiento de uso
- **Conciencia del Servicio** - Diferenciación de tráfico a nivel de aplicación

- **Gestión de Perfiles de Suscriptores** - Aplicación de políticas por usuario

Gx en la Arquitectura de Red

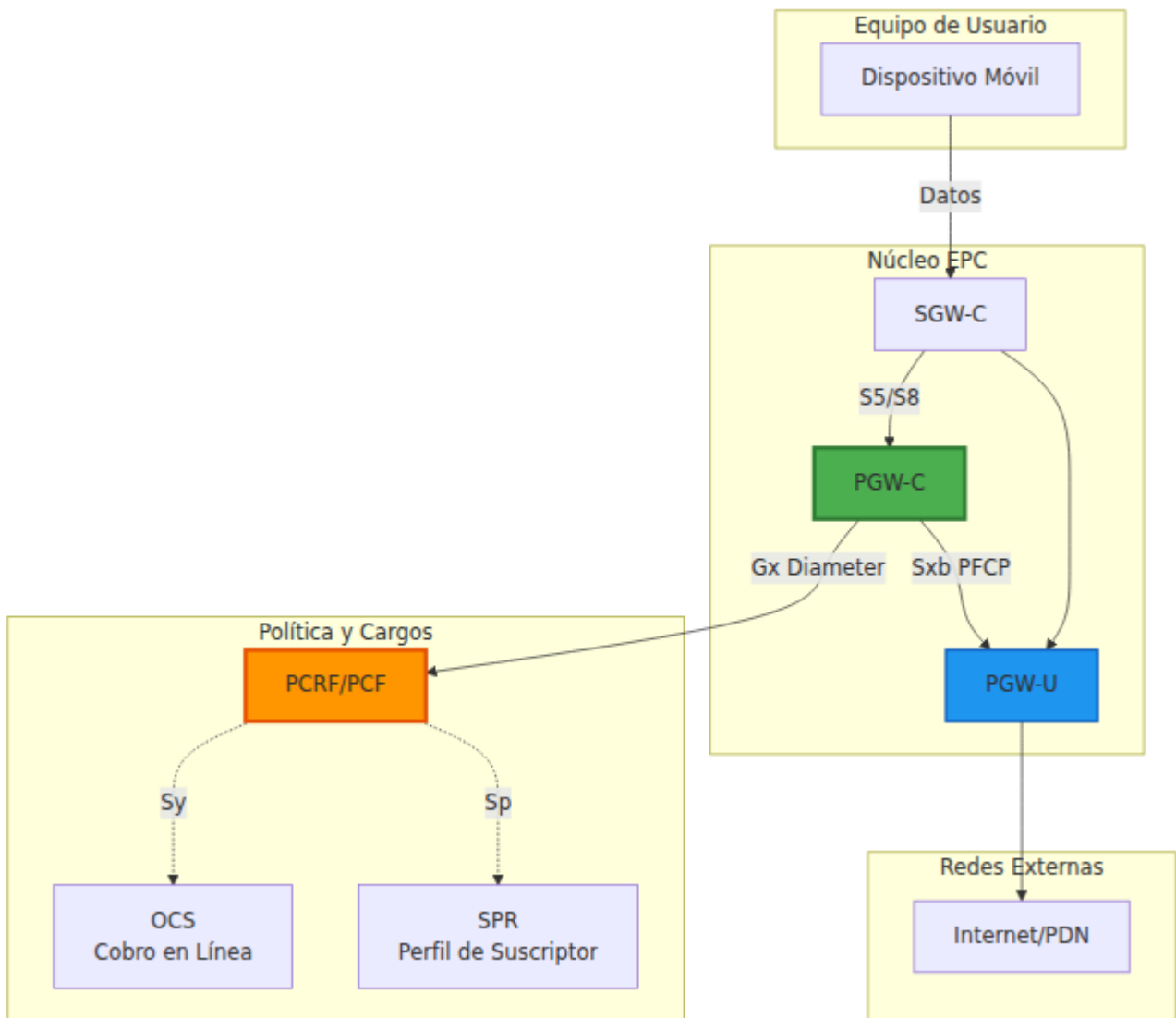

Funciones Clave

Función	Descripción
Provisionamiento de Políticas	PCRF proporciona reglas PCC que definen cómo manejar el tráfico
Control de QoS	Ajuste dinámico de tasas de bits y parámetros de QoS
Control de Cargos	Autorización de crédito para escenarios prepagados/postpagados
Control de Gating	Habilitar/deshabilitar flujos de tráfico según la política
Monitoreo de Uso	Seguimiento del consumo de datos por servicio

Conceptos Básicos de la Interfaz Gx

Referencia 3GPP

- **Especificación:** 3GPP TS 29.212
- **ID de Aplicación Diameter:** 16777238 (Gx)
- **Protocolo:** Protocolo Base Diameter (RFC 6733)

Concepto de Sesión

Cada conexión PDN de un UE tiene una **sesión Gx** correspondiente identificada por un **Session-ID**. Esta sesión:

- Se crea cuando el UE se conecta (CCR-Initial)

- Se actualiza durante la vida útil de la conexión (CCR-Update) - opcional
- Se termina cuando el UE se desconecta (CCR-Termination)

Formato del ID de Sesión

```
Session-ID: <Origin-Host>;<high32>;<low32>[;<optional>]  
Ejemplo: omni-  
pgw_c.epc.mnc999.mcc999.3gppnetwork.org;1234567890;98765
```

Componentes:

- **Origin-Host:** Identidad Diameter del PGW-C
 - **high32:** 32 bits altos del identificador único
 - **low32:** 32 bits bajos del identificador único
-

Protocolo Diameter

Estructura del Mensaje

Los mensajes Diameter están codificados en binario con la siguiente estructura:

```
Encabezado Diameter (20 bytes)
├── Versión (1 byte) = 1
├── Longitud del Mensaje (3 bytes)
├── Banderas (1 byte)
│   ├── R: Solicitud (1) / Respuesta (0)
│   ├── P: Proxiable
│   ├── E: Error
│   └── 000 T: Potencialmente retransmitido
├── Código de Comando (3 bytes)
├── ID de Aplicación (4 bytes) = 16777238 (Gx)
├── ID de Salto a Salto (4 bytes)
└── ID de Fin a Fin (4 bytes)
```

```
AVPs (Pares Atributo-Valor)
├── Encabezado AVP
│   ├── Código AVP
│   ├── Banderas (V, M, P)
│   ├── Longitud AVP
│   └── ID de Vendedor (opcional)
└── Datos AVP
```

Conceptos Clave de Diameter

AVP (Par Atributo-Valor):

- Unidad de datos básica en Diameter
- Contiene un código, banderas y valor
- Puede estar anidado (AVP Agrupado)

Comando:

- Par Solicitud/Respuesta
- CCR (Solicitud de Control de Crédito) / CCA (Respuesta de Control de Crédito)

Códigos de Resultado:

- 2001 - DIAMETER_SUCCESS
- 3xxx - Errores de protocolo

- 4xxx - Fallos transitorios
- 5xxx - Fallos permanentes

Mensajes de Control de Crédito

El PGW-C utiliza la **Aplicación de Control de Crédito Diameter** (RFC 4006) para Gx.

Tipos de Mensajes

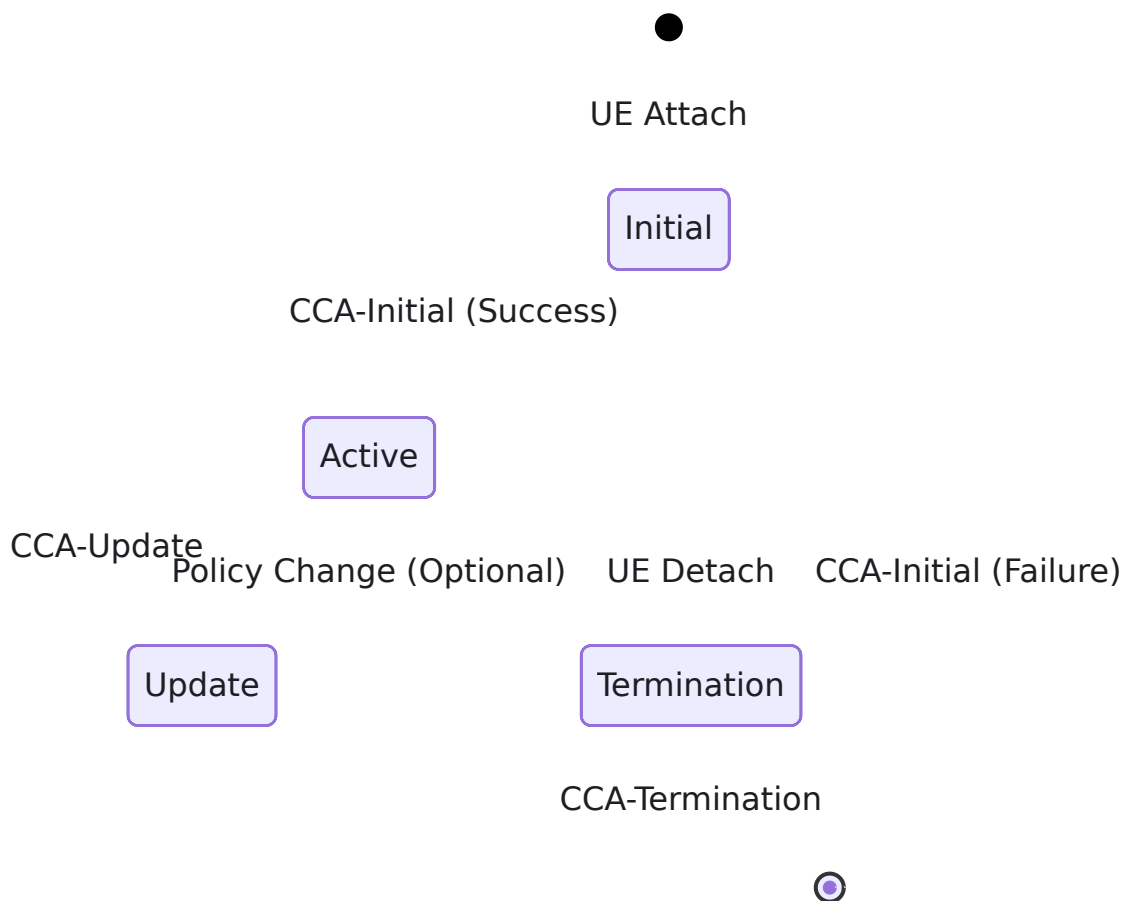

CCR-Initial (Solicitud de Control de Crédito - Inicial)

Cuándo: El UE crea una nueva conexión PDN

Propósito:

- Solicitar reglas de políticas y cargos iniciales
- Proporcionar contexto del UE y de la red al PCRF
- Obtener parámetros de QoS y autorización de cargos

AVPs Clave Enviados por PGW-C:

Nombre AVP	Código AVP	Tipo	Descripción
Session-Id	263	UTF8String	Identificador único de sesión Gx
Auth-Application-Id	258	Unsigned32	16777238 (Gx)
Origin-Host	264	DiamIdent	Identidad Diameter del PGW-C
Origin-Realm	296	DiamIdent	Reino Diameter del PGW-C
Destination-Realm	283	DiamIdent	Reino del PCRF
CC-Request-Type	416	Enumerated	1 = INITIAL_REQUEST
CC-Request-Number	415	Unsigned32	Número de secuencia (comienza en 0)
Subscription-Id	443	Grouped	Identificador del UE (IMSI/MSISDN)
Called-Station-Id	30	UTF8String	Nombre de APN
Framed-IP-Address	8	OctetString	Dirección IPv4 asignada al UE
IP-CAN-Type	1027	Enumerated	5 = 3GPP-EPS
RAT-Type	1032	Enumerated	1004 = EUTRAN
QoS-Information	1016	Grouped	QoS actual (AMBR)
Network-Request-Support	1024	Enumerated	Procedimientos iniciados por la red

Nombre AVP	Código AVP	Tipo	Descripción
Supported-Features	628	Grouped	Lista de características Gx

Ejemplo de Estructura CCR-I:

```

CCR (Código de Comando: 272, Solicitud)
├─ Session-Id: "pgw_c.example.com;123;456"
├─ Auth-Application-Id: 16777238
├─ Origin-Host: "omni-pgw_c.epc.mnc999.mcc999.3gppnetwork.org"
├─ Origin-Realm: "epc.mnc999.mcc999.3gppnetwork.org"
├─ Destination-Realm: "epc.mnc999.mcc999.3gppnetwork.org"
├─ CC-Request-Type: INITIAL_REQUEST (1)
├─ CC-Request-Number: 0
├─ Subscription-Id (Agrupado)
│   └─ Subscription-Id-Type: END_USER_IMSI (1)
│       └─ Subscription-Id-Data: "310260123456789"
├─ Called-Station-Id: "internet"
├─ Framed-IP-Address: 100.64.1.42
├─ IP-CAN-Type: 3GPP-EPS (5)
├─ RAT-Type: EUTRAN (1004)
├─ QoS-Information (Agrupado)
│   └─ APN-Aggregate-Max-Bitrate-UL: 100000000 (100 Mbps)
│       └─ APN-Aggregate-Max-Bitrate-DL: 50000000 (50 Mbps)
├─ Network-Request-Support: 1
└─ Supported-Features: [...]

```

CCA-Initial (Respuesta de Control de Crédito - Inicial)

Enviado por: PCRF en respuesta a CCR-I

Propósito:

- Autorizar o rechazar la sesión
- Proporcionar reglas PCC para el manejo del tráfico

- Especificar parámetros de QoS

AVPs Clave Recibidos por PGW-C:

Nombre AVP	Código AVP	Descripción
Result-Code	268	Éxito (2001) o código de error
Experimental-Result	297	Códigos de resultado específicos del vendedor
QoS-Information	1016	QoS autorizada (puede diferir de la solicitud)
Charging-Rule-Install	1001	Reglas PCC a activar
Charging-Rule-Definition	1003	Definiciones de reglas en línea
Default-EPS-Bearer-QoS	1049	QoS para el portador por defecto

Ejemplo de Respuesta de Éxito:

```
CCA (Código de Comando: 272, Respuesta)
├─ Session-Id: "pgw_c.example.com;123;456"
├─ Result-Code: DIAMETER_SUCCESS (2001)
├─ Origin-Host: "pcrf.example.com"
├─ Origin-Realm: "example.com"
├─ Auth-Application-Id: 16777238
├─ CC-Request-Type: INITIAL_REQUEST (1)
├─ CC-Request-Number: 0
├─ QoS-Information (Agrupado)
│   └─ APN-Aggregate-Max-Bitrate-UL: 50000000 (50 Mbps -
reducido)
│   └─ APN-Aggregate-Max-Bitrate-DL: 100000000 (100 Mbps -
aumentado)
├─ Charging-Rule-Install (Agrupado)
│   └─ Charging-Rule-Name: "default_internet_rule"
│   └─ Charging-Rule-Name: "video_streaming_rule"
└─ Charging-Rule-Definition (Agrupado)
    └─ Charging-Rule-Name: "default_internet_rule"
    └─ QoS-Information: {...}
    └─ Precedence: 1000
```

CCR-Termination (Solicitud de Control de Crédito - Terminación)

Cuándo: El UE se desconecta o se elimina la conexión PDN

Propósito:

- Notificar al PCRF sobre la terminación de la sesión
- Registro final de contabilidad/cargos

Diferencias Clave de CCR-I:

- `CC-Request-Type: TERMINATION_REQUEST (3)`
- Puede incluir estadísticas de uso
- Conjunto de AVP simplificado

Ejemplo CCR-T:

```
CCR (Código de Comando: 272, Solicitud)
├─ Session-Id: "pgw_c.example.com;123;456"
├─ Auth-Application-Id: 16777238
├─ Origin-Host: "omni-pgw_c.epc.mnc999.mcc999.3gppnetwork.org"
├─ Origin-Realm: "epc.mnc999.mcc999.3gppnetwork.org"
├─ Destination-Realm: "epc.mnc999.mcc999.3gppnetwork.org"
├─ CC-Request-Type: TERMINATION_REQUEST (3)
├─ CC-Request-Number: 1
└─ Termination-Cause: DIAMETER_LOGOUT (1)
```

CCA-Termination

Enviado por: PCRF en respuesta a CCR-T

Propósito:

- Reconocer la terminación de la sesión
- No se devuelven reglas de políticas

Ejemplo CCA-T:

```
CCA (Código de Comando: 272, Respuesta)
├─ Session-Id: "pgw_c.example.com;123;456"
├─ Result-Code: DIAMETER_SUCCESS (2001)
├─ Origin-Host: "pcrf.example.com"
├─ Origin-Realm: "example.com"
├─ Auth-Application-Id: 16777238
├─ CC-Request-Type: TERMINATION_REQUEST (3)
└─ CC-Request-Number: 1
```

Reglas de Políticas y Cargos

Estructura de la Regla PCC

Una **Regla PCC (Control de Políticas y Cargos)** define cómo manejar flujos de tráfico específicos:

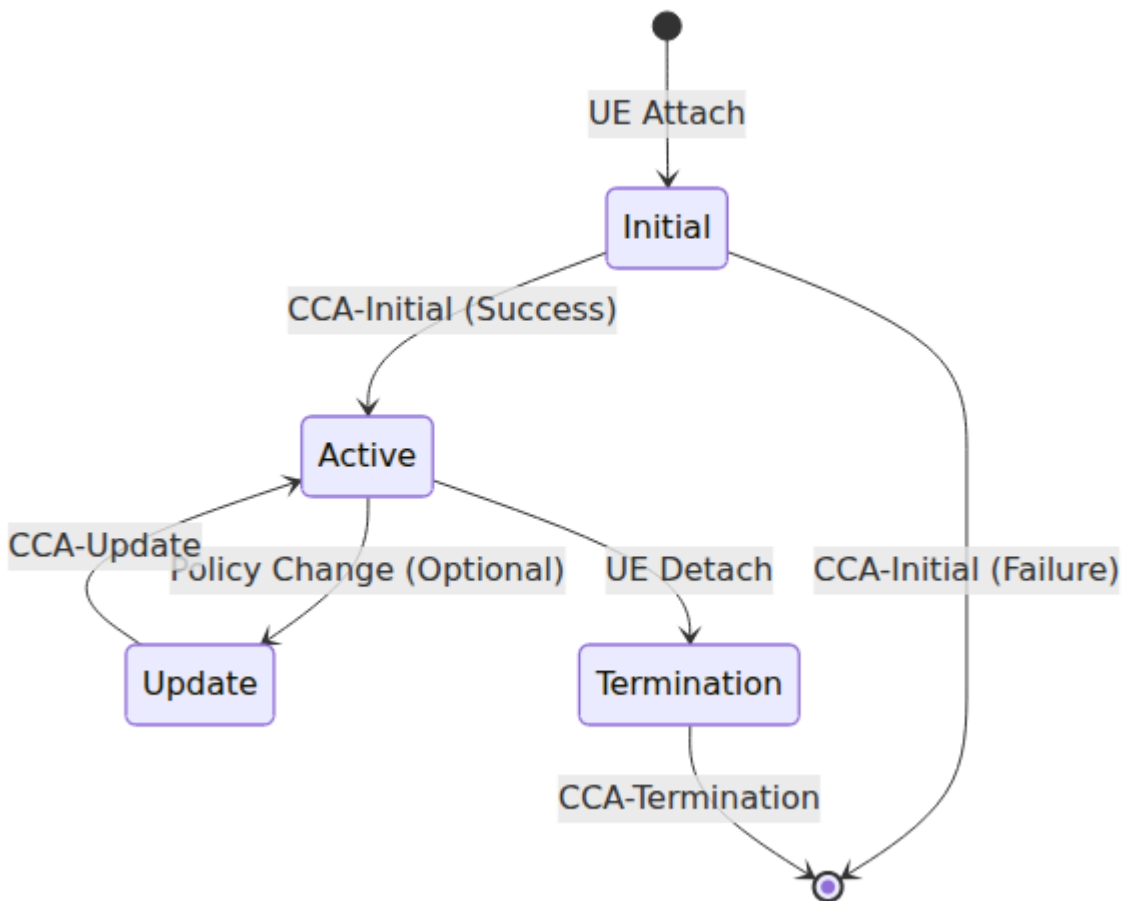

Componentes de la Regla

1. Nombre de la Regla:

- Identificador único para la regla
- Ejemplo: "video_streaming_rule"

2. Precedencia:

- Número más bajo = mayor prioridad
- Rango: 0-65535
- Se utiliza cuando múltiples reglas coinciden

3. Filtros de Flujo (TFT - Plantilla de Flujo de Tráfico):

- Define qué paquetes coinciden con esta regla
- Ejemplos:
 - Tupla IP 5: Protocolo, IP de origen/destino, Puerto de origen/destino

- "permit out ip from any to 8.8.8.8 80"

4. Información de QoS:

- **QCI (Identificador de Clase de QoS):** 1-9 (estandarizado), 128-254 (específico del operador)
 - QCI 1: Voz Conversacional
 - QCI 5: Señalización IMS
 - QCI 9: Internet por Defecto
- **ARP (Prioridad de Asignación y Retención):** Capacidad de preempción
- **MBR/GBR:** Tasas de bits máximas/garantizadas

5. Información de Cargos:

- **Grupo de Tarifas:** Identifica la categoría de cargos (utilizado por OCS - ver [Interfaz Diameter Gy](#))
- **Método de Medición:** Basado en volumen, tiempo o evento
- **Cobro en Línea/Fuera de Línea:** OCS (prepagado a través de [Diameter Gy](#)) vs. CDRs fuera de línea (postpagado - ver [Formato de CDR de Datos](#))

6. Estado de Gating:

- **ABIERTO:** Permitir tráfico
- **CERRADO:** Bloquear tráfico

Provisionamiento Dinámico de Reglas

El PCRF puede proporcionar reglas de dos maneras:

1. Reglas Predefinidas (por nombre):

```
Charging-Rule-Install (Agrupado)
├─ Charging-Rule-Name: "gold_subscriber_internet"
└─ Charging-Rule-Name: "video_qos_boost"
```

2. Reglas Dinámicas (definición en línea):

```
Charging-Rule-Definition (Agrupado)
├─ Charging-Rule-Name: "dynamic_rule_123"
├─ Precedence: 100
├─ Flow-Information (Agrupado)
│   ├─ Flow-Description: "permit out ip from any to 192.0.2.0/24"
│   └─ Flow-Direction: DOWNLINK
├─ QoS-Information (Agrupado)
│   ├─ QoS-Class-Identifier: 5
│   ├─ Max-Requested-Bandwidth-UL: 100000000
│   └─ Max-Requested-Bandwidth-DL: 500000000
└─ Rating-Group: 1000
```

AVP de Información de QoS

APN-AMBR (Tasa Máxima Agregada):

Aplica a todos los portadores no-GBR para este APN:

```
QoS-Information (Agrupado)
├─ APN-Aggregate-Max-Bitrate-UL: 100000000 # 100 Mbps
└─ APN-Aggregate-Max-Bitrate-DL: 200000000 # 200 Mbps
```

Respuesta del PGW-C:

- Actualiza el estado interno de AMBR
- Envía una Solicitud de Modificación de Sesión al PGW-U con el QER actualizado

Configuración

Configuración Básica de Gx

Edita `config/runtime.exs`:

```

config :pgw_c,
  diameter: %{
    # Dirección IP para escuchar conexiones Diameter
    listen_ip: "0.0.0.0",

    # Identidad Diameter del PGW-C (Origin-Host)
    host: "omni-pgw_c.epc.mnc999.mcc999.3gppnetwork.org",

    # Reino Diameter del PGW-C (Origin-Realm)
    realm: "epc.mnc999.mcc999.3gppnetwork.org",

    # Lista de pares PCRF
    peer_list: [
      %{
        # Identidad Diameter del PCRF
        host: "pcrf.epc.mnc999.mcc999.3gppnetwork.org",

        # Reino del PCRF (generalmente el mismo que el reino del
PGW-C)
        realm: "epc.mnc999.mcc999.3gppnetwork.org",

        # Dirección IP del PCRF
        ip: "10.0.0.30",

        # Si el PGW-C inicia la conexión al PCRF
        # true = PGW-C se conecta al PCRF
        # false = Esperar a que el PCRF se conecte
        initiate_connection: true
      }
    ]
  }
}

```

Múltiples Pares PCRF

Para redundancia o distribución geográfica:

```

config :pgw_c,
  diameter: %{
    listen_ip: "0.0.0.0",
    host: "omni-pgw_c.epc.mnc999.mcc999.3gppnetwork.org",
    realm: "epc.mnc999.mcc999.3gppnetwork.org",
    peer_list: [
      %{
        host: "pcrf-primary.example.com",
        realm: "epc.mnc999.mcc999.3gppnetwork.org",
        ip: "10.0.1.30",
        initiate_connection: true
      },
      %{
        host: "pcrf-backup.example.com",
        realm: "epc.mnc999.mcc999.3gppnetwork.org",
        ip: "10.0.2.30",
        initiate_connection: true
      }
    ]
  }
}

```

Balanced de Carga:

- El protocolo Diameter maneja la selección de pares
- Las solicitudes se distribuyen según la disponibilidad
- Failover automático en caso de fallo de un par

Resolución de Nombres de Host

Las Identidades Diameter deben ser FQDNs (Nombres de Dominio Completamente Calificados):

```

# CORRECTO - formato FQDN
host: "pgw_c.epc.mnc999.mcc999.3gppnetwork.org"

# INCORRECTO - No es una identidad Diameter válida
host: "pgw_c"
host: "10.0.0.20" # No se permiten direcciones IP

```

Formato del Reino:

- Debe ser un nombre de dominio válido
- Generalmente coincide con el formato PLMN de 3GPP:

`epc.mncXXX.mccYYY.3gppnetwork.org`

Flujos de Mensajes

Establecimiento Exitoso de Sesión

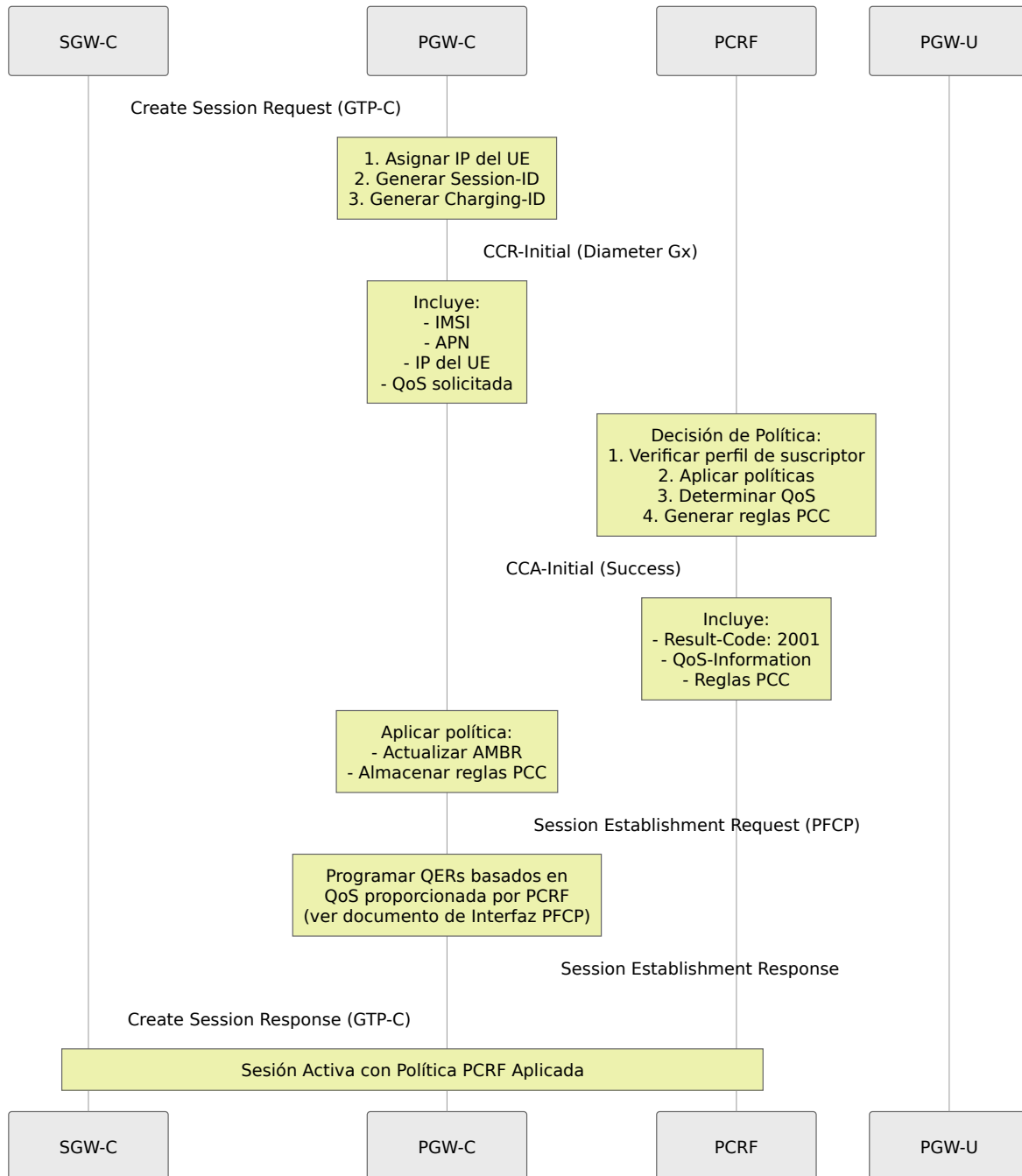

Nota: Los parámetros de QoS del PCRF se traducen en QERs (Reglas de Aplicación de QoS) y se programan en el PGW-U a través de PFCP. Ver [Interfaz PFCP](#) para detalles de QER.

Actualización de Política (Iniciada por la Red)

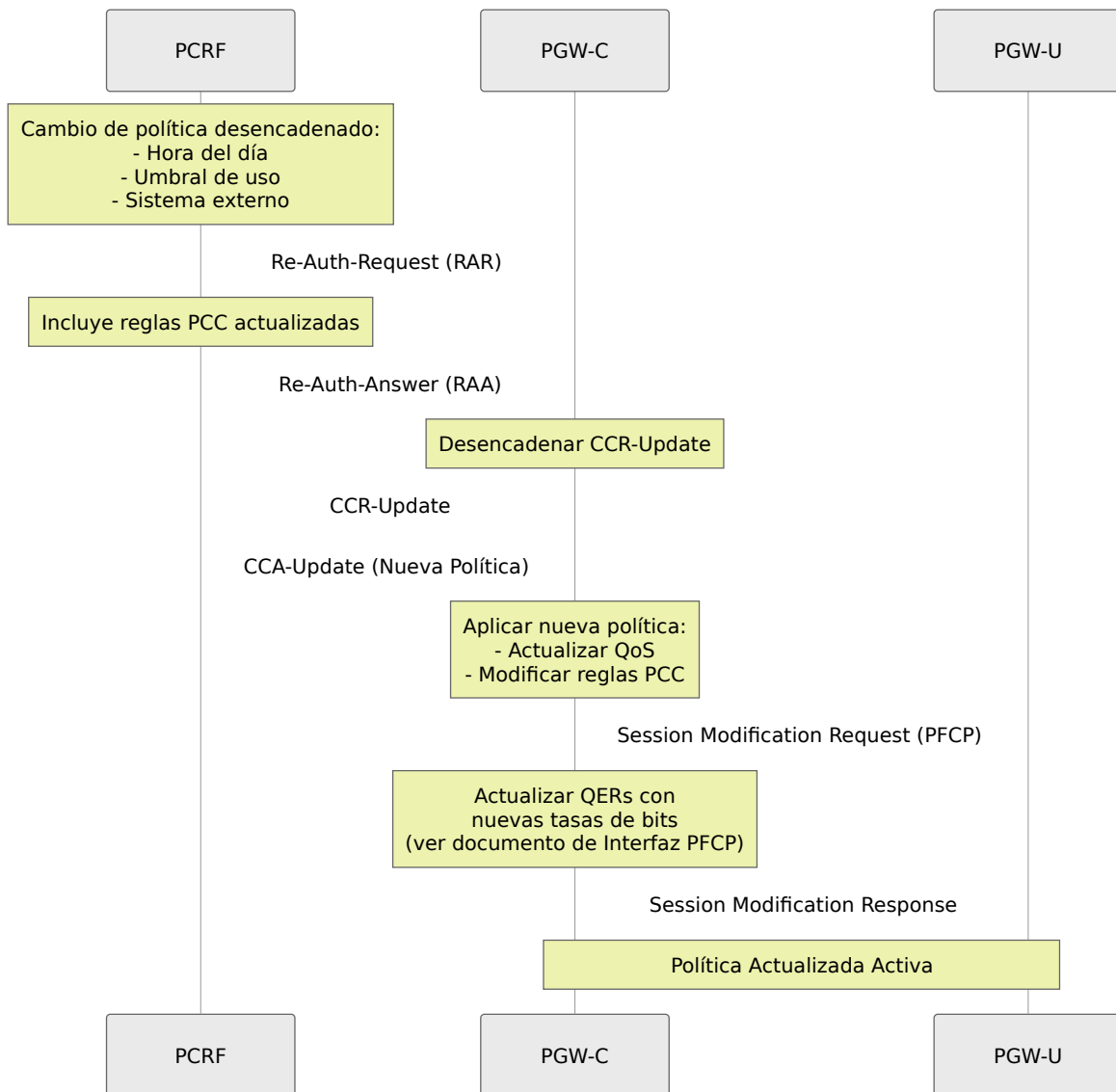

Terminación de Sesión

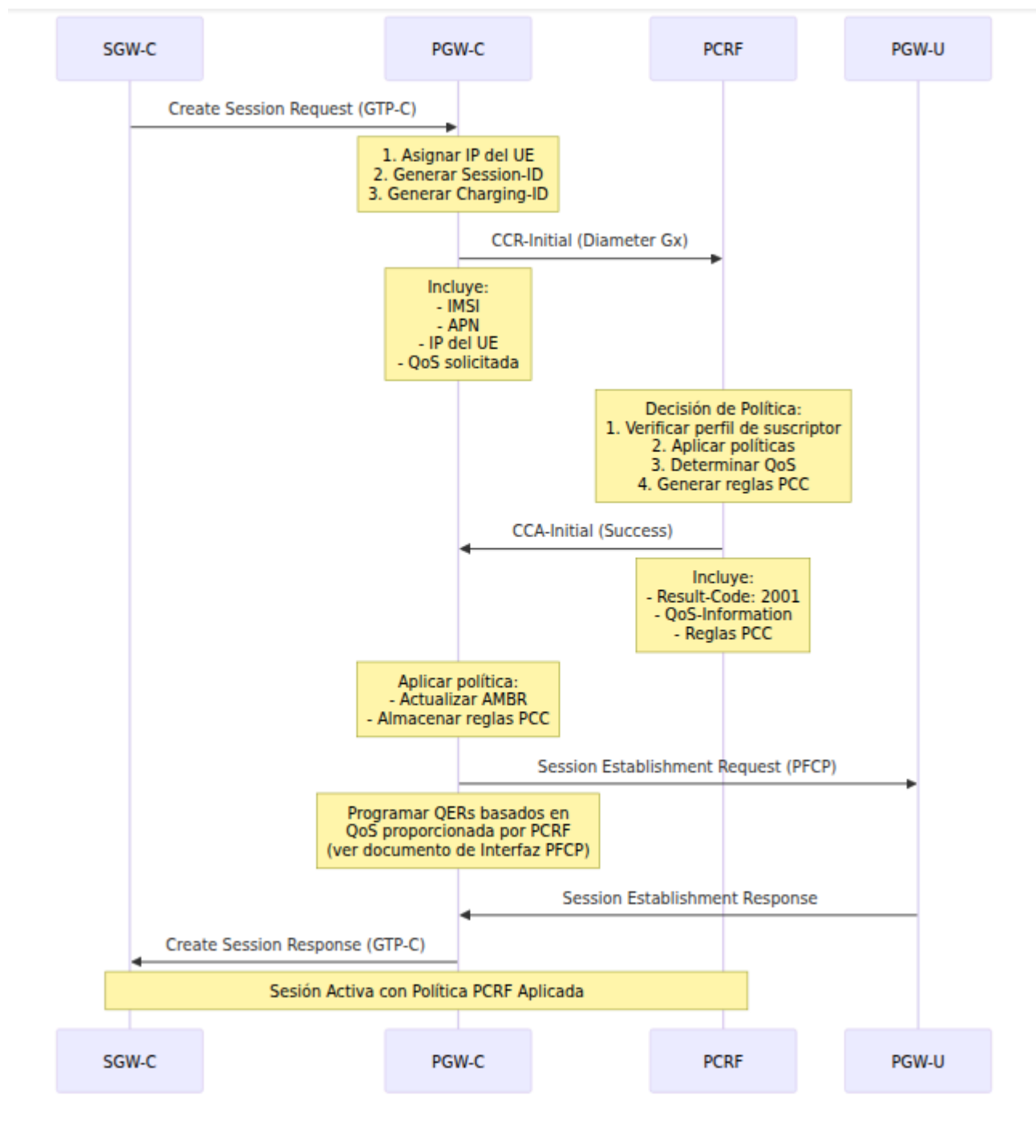

Manejo de Errores

Códigos de Resultado

El PGW-C maneja varios códigos de resultado Diameter en mensajes CCA:

Códigos de Éxito:

Código	Nombre	Acción
2001	DIAMETER_SUCCESS	Continuar el establecimiento de la sesión

Fallos Permanentes (5xxx):

Código	Nombre	Acción del PGW-C
5002	DIAMETER_UNKNOWN_SESSION_ID	Registrar error, fallar sesión
5030	DIAMETER_USER_UNKNOWN	Rechazar sesión (Usuario Desconocido)
5140	DIAMETER_ERROR_INITIAL_PARAMETERS	Registrar error, reintentar o fallar
5003	DIAMETER_AUTHORIZATION_REJECTED	Rechazar sesión (No Autorizado)

Fallos Transitorios (4xxx):

Código	Nombre	Acción del PGW-C
4001	DIAMETER_AUTHENTICATION_REJECTED	Reintentar o fallar sesión
4010	DIAMETER_TOO_BUSY	Reintentar con retroceso
4012	DIAMETER_UNABLE_TO_COMPLY	Registrar error, puede reintentar

Códigos de Resultado Experimentales

Códigos de error específicos del vendedor:

```
Experimental-Result (Agrupado)
├── Vendor-Id: 10415 (3GPP)
└── Experimental-Result-Code: <código específico del vendedor>
```

Códigos Experimentales Comunes de 3GPP:

Código	Nombre	Significado
5065	IP_CAN_SESSION_NOT_AVAILABLE	PCRF no puede establecer sesión
5143	INVALID_SERVICE_INFORMATION	Datos del servicio inválidos

Manejo de Timeout

Timeout de CCR-I:

Si el PCRF no responde a CCR-Initial dentro del tiempo de espera:

1. PGW-C espera el tiempo de espera configurado (por ejemplo, 5 segundos)
2. Si no se recibe CCA:
 - Registrar: "Timeout de CCR-Initial para Session-ID: ..."
 - Responder al SGW-C con causa de error
 - Limpiar recursos asignados
3. SGW-C recibe: Create Session Response (Causa: Remote Peer Not Responding)

Respuesta de Error al SGW-C:

Cuando CCR-Initial se agota, el PGW-C envía una Create Session Response con el código de causa `:remote_peer_not_responding` al SGW-C.

Escenarios de Fallo

Escenario 1: PCRF Rechaza la Sesión (Usuario Desconocido)

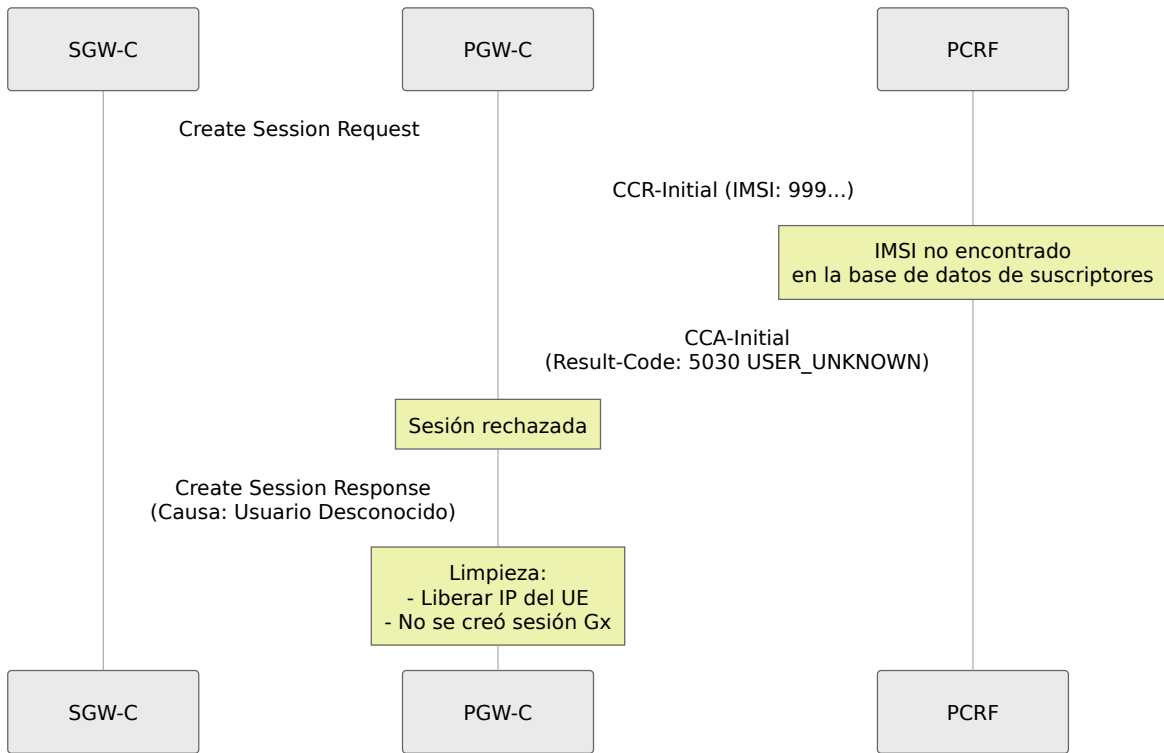

Escenario 2: PCRF Temporalmente No Disponible

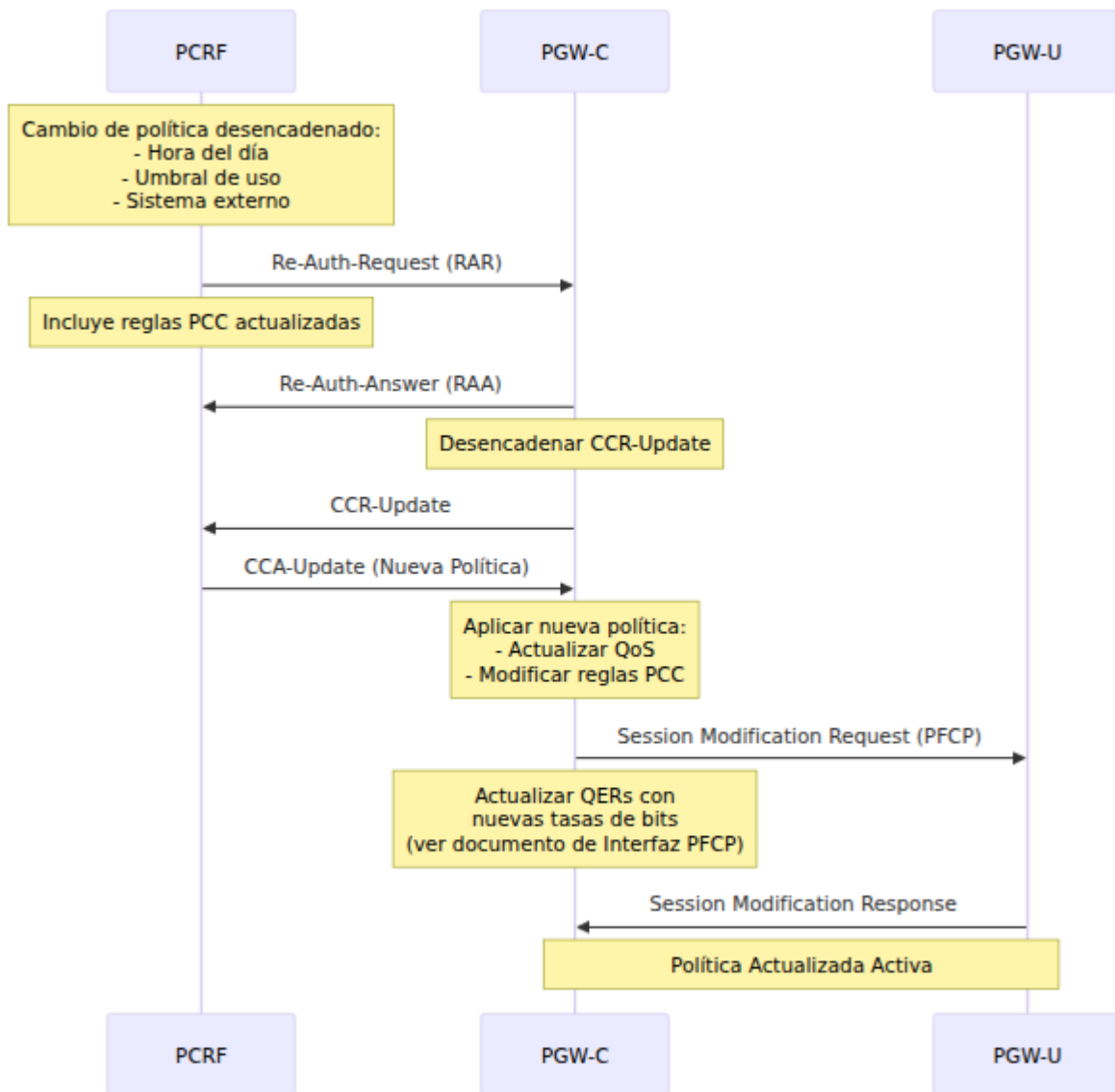

Resolución de Problemas

Problemas Comunes

1. Falla de Conexión con el Par Diameter

Síntomas:

- Registro: "Par Diameter no conectado"
- No se envió CCR-Initial

Causas Posibles:

- PCRF no accesible
- IP del PCRF incorrecta en la configuración
- Firewall bloqueando el puerto Diameter (3868)
- Identidades Diameter incorrectas (host/reino)

Resolución:

```
# Probar conectividad de red
ping <pcrf_ip>

# Probar puerto Diameter (TCP 3868)
telnet <pcrf_ip> 3868

# Verificar configuración de identidad Diameter
# Asegurarse de que host y reino sean FQDNs, no IPs
```

Verificar Configuración:

```
config :pgw_c,
  diameter: %{
    # Debe ser FQDN, no IP
    host: "pgw_c.epc.mnc999.mcc999.3gppnetwork.org",
    realm: "epc.mnc999.mcc999.3gppnetwork.org",
    peer_list: [
      %{
        host: "pcrf.epc.mnc999.mcc999.3gppnetwork.org",
        ip: "10.0.0.30"
      }
    ]
  }
}
```

2. Timeouts de CCR-Initial

Síntomas:

- Falla en Create Session Request
- Registro: "Timeout de CCR-Initial"

Causas Posibles:

- PCRF sobrecargado
- Latencia de red
- PCRF no respondiendo a este Session-ID

Resolución:

1. Verificar registros del PCRF para errores
2. Verificar que el PCRF esté procesando solicitudes
3. Verificar latencia de red: `ping <pcrf_ip>`
4. Aumentar el tiempo de espera si la latencia de la red es alta

3. Sesiones Rechazadas por el PCRF

Síntomas:

- CCA-Initial con Result-Code != 2001
- Falla en Create Session Response

Códigos de Resultado Comunes:

Código de Resultado	Causa Probable	Resolución
5030	IMSI no en la base de datos de suscriptores	Provisionar suscriptor en HSS/SPR
5003	Autorización rechazada	Verificar permisos del suscriptor
4010	PCRF demasiado ocupado	Reintentar o aumentar capacidad del PCRF

Verificar Registros:

```
# Los registros del PGW-C muestran:  
[error] Error Diameter Gx: Result-Code 5030  
(DIAMETER_USER_UNKNOWN)  
[error] IMSI 310260999999999 rechazado por PCRF
```

4. QoS No Aplicado

Síntomas:

- Sesión establecida pero QoS incorrecto
- Tasas de bits no coinciden con los valores esperados

Pasos de Depuración:

1. Verificar CCA-Initial:

- Verificar que el AVP `QoS-Information` esté presente
- Verificar los valores de `APN-Aggregate-Max-Bitrate-UL/DL`

2. Verificar Establecimiento de Sesión PFCP:

- Verificar que se haya creado QER con los valores MBR correctos
- Verificar registros del PGW-U para la instalación de QER

3. Verificar Política del PCRF:

- Verificar configuración del PCRF
- Verificar que el perfil del suscriptor incluya QoS correcto

5. Problemas de Enrutamiento Diameter

Síntomas:

- Mensajes Diameter no llegan al PCRF
- Registro: "No hay ruta al Destination-Realm"

Causa:

- Desajuste de reino entre configuración y mensajes

Resolución:

Asegurar consistencia:

```
# Todos deben coincidir
config :pgw_c,
  diameter: %{
    realm: "epc.mnc999.mcc999.3gppnetwork.org", # Reino del PGW-C
    peer_list: [
      %{
        realm: "epc.mnc999.mcc999.3gppnetwork.org" # Reino del
        PCRF (generalmente el mismo)
      }
    ]
  }
}
```

En CCR-Initial:

```
Origin-Realm: "epc.mnc999.mcc999.3gppnetwork.org"
Destination-Realm: "epc.mnc999.mcc999.3gppnetwork.org"
```

Monitoreo de la Salud de Gx

Métricas Clave:

```

# Tasas de mensajes Gx
rate(gx_inbound_messages_total{message_type="gx_CCA"}[5m])
rate(gx_outbound_messages_total{message_type="gx_CCR"}[5m])

# Tasas de errores Gx
rate(gx_inbound_errors_total[5m])

# Tasa de éxito de respuestas Gx (nueva métrica)
sum(rate(gx_outbound_responses_total{result_code_class="2xxx"}
[5m])) /
sum(rate(gx_outbound_responses_total[5m])) * 100

# Fallos de respuestas Gx por host PCRF
rate(gx_outbound_responses_total{result_code_class!="2xxx"}[5m])
by (diameter_host)

# Conteo de sesiones Gx
session_id_registry_count

# Duración del manejo de mensajes Gx
histogram_quantile(0.95,
rate(gx_inbound_handling_duration_bucket[5m]))

```

Métricas de Respuesta por Clase de Código de Resultado:

La métrica `gx_outbound_responses_total` proporciona visibilidad detallada sobre las respuestas Diameter enviadas a pares PCRF, categorizadas por:

- `message_type`: Tipo de mensaje de respuesta (`gx_RAA`, `gx_CCA`)
- `result_code_class`: Categoría de código de resultado (`2xxx`, `3xxx`, `4xxx`, `5xxx`)
- `diameter_host`: Par PCRF que recibe la respuesta

Códigos de Resultado Comunes:

- **2001** (DIAMETER_SUCCESS) - Respuesta exitosa
- **3001** (DIAMETER_COMMAND_UNSUPPORTED) - Error de protocolo
- **5012** (DIAMETER_UNABLE_TO_COMPLY) - No se puede ejecutar la solicitud
- **5030** (DIAMETER_USER_UNKNOWN) - Suscriptor no encontrado

Ejemplos de Alertas:

```
# Alerta sobre alta tasa de errores Gx
- alert: GxErrorRateHigh
  expr: rate(gx_inbound_errors_total[5m]) > 0.1
  for: 5m
  annotations:
    summary: "Se detectó alta tasa de errores Gx"

# Alerta sobre alta tasa de fallos de respuesta Gx
- alert: GxResponseFailureRate
  expr: |

sum(rate(gx_outbound_responses_total{result_code_class!="2xxx"}
[5m])) /
  sum(rate(gx_outbound_responses_total[5m])) > 0.1
  for: 5m
  annotations:
    summary: "Alta tasa de fallos de respuesta Gx"
    description: "Más del 10% de las respuestas Gx son fallos"

# Alerta sobre rechazo de sesión
- alert: GxSessionRejection
  expr: rate(gx_inbound_errors_total{result_code="5030"}[5m]) >
0.01
  for: 5m
  annotations:
    summary: "PCRF rechazando sesiones (USER_UNKNOWN)"
```

Registro de Depuración

Habilitar registro detallado de Diameter:

```
# config/runtime.exs
config :logger, level: :debug

# 0 en tiempo de ejecución
iex> Logger.configure(level: :debug)
```

Buscar:

- [debug] Enviando CCR-Initial para Session-ID: ...
 - [debug] Recibido CCA-Initial: Result-Code 2001
 - [error] Error Diameter: ...
-

Interfaz Web - Monitoreo de Pares Diameter

OmniPGW incluye una interfaz web en tiempo real para monitorear conexiones y estado de pares Diameter.

Página de Pares Diameter

Acceso: `http://<omnipgw-ip>:<web-port>/diameter`

Propósito: Monitorear la conectividad de pares Diameter Gx al PCRF en tiempo real

Características:

1. Resumen de Conexión de Pares

- **Conteo Conectado** - Número de pares PCRF con conexión activa
- **Conteo Desconectado** - Número de pares configurados pero no conectados
- Se actualiza automáticamente cada 1 segundo (la actualización más rápida de todas las páginas)

2. Información de Estado por Par

Para cada par PCRF configurado:

- **Host** - Identidad Diameter (Origin-Host)
- **Dirección IP** - IP del PCRF
- **Puerto** - Puerto Diameter (por defecto 3868)
- **Estado** - Conectado (verde) / Desconectado (rojo)
- **Transporte** - TCP o SCTP
- **Iniciación de Conexión** - Quién inicia (PGW o PCRF)
- **Reino** - Reino Diameter
- **Nombre del Producto** - Identificador del producto PCRF (si se anuncia)
- **IDs de Aplicación** - Aplicaciones Diameter soportadas (por ejemplo, Gx = 16777238)

3. Detalles Expandibles

Haz clic en cualquier fila de par para ver:

- Configuración completa del par
- Detalles de Intercambio de Capacidades (CER/CEA)
- Características soportadas
- Estado completo de la conexión

Casos de Uso Operacionales

Monitorear Conectividad del PCRF:

1. Abrir la página Diameter en el navegador
2. Verificar que todos los pares PCRF muestren "Conectado"
3. Verificar que la Iniciación de Conexión coincida con la configuración
4. Verificar que los IDs de Aplicación incluyan Gx (16777238)

Resolver Fallos en la Creación de Sesiones (Problemas Gx):

1. Sesiones de usuario fallando con errores de "timeout PCRF"
2. Abrir la página Diameter
3. Verificar estado del par:
 - ¿Desconectado?
 - Verificar conectividad de red
 - Verificar que el PCRF esté en ejecución
 - Verificar reglas de firewall para TCP 3868
 - ¿Conectado pero sesiones fallando?
 - El problema está a nivel de aplicación (ver registros)
 - El PCRF puede estar rechazando suscriptores

Verificar Configuración de Diameter:

1. Después de configurar un nuevo par PCRF
2. Abrir la página Diameter
3. Verificar que el par aparezca en la lista
4. Verificar que el estado cambie a "Conectado"
5. Expandir el par para verificar:
 - El reino coincide con la configuración
 - Los IDs de Aplicación incluyen Gx
 - El Nombre del Producto muestra el identificador del PCRF

Monitorear Failover:

- Escenario: El PCRF primario falla
1. La página Diameter muestra "Desconectado" en el primario
 2. Verificar que el PCRF de respaldo siga "Conectado"
 3. Las nuevas sesiones utilizan automáticamente el respaldo
 4. Cuando el primario se recupera, el estado vuelve a "Conectado"

Detectar Problemas de Enrutamiento Diameter:

- El par muestra "Conectado" pero el reino es incorrecto
- Los IDs de Aplicación no incluyen Gx (16777238)
- El Nombre del Producto no coincide con el esperado del PCRF

Identificar Desajustes de Configuración:

La interfaz web muestra:

```
Iniciación de Conexión: "El par inicia"
```

Pero la configuración dice:

```
initiate_connection: true
```

Esto indica:

- OmniPGW intenta conectarse
- Pero el PCRF también está iniciando
- Puede causar condiciones de carrera en la conexión

Ventajas:

- **Tasa de actualización más rápida** - Actualizaciones cada segundo
- **Estado de conexión visual** - Indicación inmediata en rojo/verde
- **No se necesitan herramientas Diameter** - No es necesario usar herramientas CLI de diameter
- **Configuración del par visible** - Verificar configuraciones sin revisar archivos de configuración
- **Detalles a nivel de aplicación** - Ver aplicaciones Diameter soportadas
- **Verificación de reino** - Confirmar configuración de enrutamiento Diameter

Integración con Métricas

Mientras que la interfaz web proporciona estado en tiempo real, combina con Prometheus para:

- Tasas de error históricas de Gx
- Conteos de mensajes CCR/CCA
- Tendencias de latencia

Interfaz web = "¿Está funcionando bien ahora?" Métricas = "¿Cómo ha estado funcionando a lo largo del tiempo?"

Documentación Relacionada

Configuración y Política

- **Guía de Configuración** - Configuración de Diameter, configuración de pares PCRF
- **Interfaz PFCP** - Aplicación de QoS a través de QERs de reglas PCC
- **Gestión de Sesiones** - Ciclo de vida de la sesión con integración de políticas
- **QoS y Gestión de Portadores** - Configuración detallada de QoS y configuración de portadores

Integración de Cargos

- **Interfaz Diameter Gy** - Cobro en línea desencadenado por reglas PCC
- **Formato de CDR de Datos** - Registros de cargos fuera de línea con información de políticas
- **Configuración PCO** - Entrega P-CSCF para control de políticas IMS

Operaciones

- **Guía de Monitoreo** - Métricas de Gx, seguimiento de políticas, alertas de conectividad PCRF
- **Interfaz S5/S8** - Integración de gestión de portadores con políticas

[Volver a la Guía de Operaciones](#)

Carga en Línea de Diámetro (Interfaz Gy/Ro)

Interfaz del Sistema de Carga en Línea (OCS)

Tabla de Contenidos

1. Descripción General
 2. Arquitectura de Carga 3GPP
 3. Fundamentos de la Interfaz Gy/Ro
 4. Mensajes de Control de Crédito
 5. Flujos de Carga en Línea
 6. Control de Carga de Portadora
 7. Control de Crédito de Múltiples Servicios
 8. Configuración
 9. Flujos de Mensajes
 10. Manejo de Errores
 11. Integración con Gx
 12. Solución de Problemas
-

Descripción General

La **interfaz Gy** (también llamada **interfaz Ro** en contextos IMS) conecta PGW-C al **Sistema de Carga en Línea (OCS)** para el control de crédito en tiempo real. Esto permite:

- **Carga Prepagada** - Autorización y deducción de crédito en tiempo real

- **Control de Crédito en Tiempo Real** - Conceder cuota antes de la entrega del servicio
- **Carga Basada en Servicio** - Diferente carga para voz, datos, SMS, etc.
- **Actualizaciones Inmediatas de Cuenta** - Actualizaciones del saldo de crédito en tiempo real
- **Negación de Servicio** - Bloquear el servicio cuando se agota el crédito

Carga en Línea vs. Carga Fuera de Línea

Aspecto	Carga en Línea (Gy/Ro)	Carga Fuera de Línea (Gz/Rf)
Tiempo	En tiempo real, antes del servicio	Después de la entrega del servicio
Caso de Uso	Suscriptores prepagados	Suscriptores postpagados
Verificación de Crédito	Sí, antes de conceder el servicio	No, la factura se genera más tarde
Sistema	OCS (Sistema de Carga en Línea)	CGF/CDF (Función de Datos de Carga)
Riesgo	Sin pérdida de ingresos	Riesgo de facturas impagas
Complejidad	Alta (requisitos en tiempo real)	Menor (procesamiento por lotes)
Impacto en el Usuario	Servicio denegado si no hay crédito	Servicio siempre disponible

Ver también: [Formato de CDR de Datos](#) para registros de carga fuera de línea (facturación postpagada)

Ver también: [Gestión de Sesiones](#) para el ciclo de vida completo de la sesión PDN, incluida la integración de carga

Gy en la Arquitectura de Red

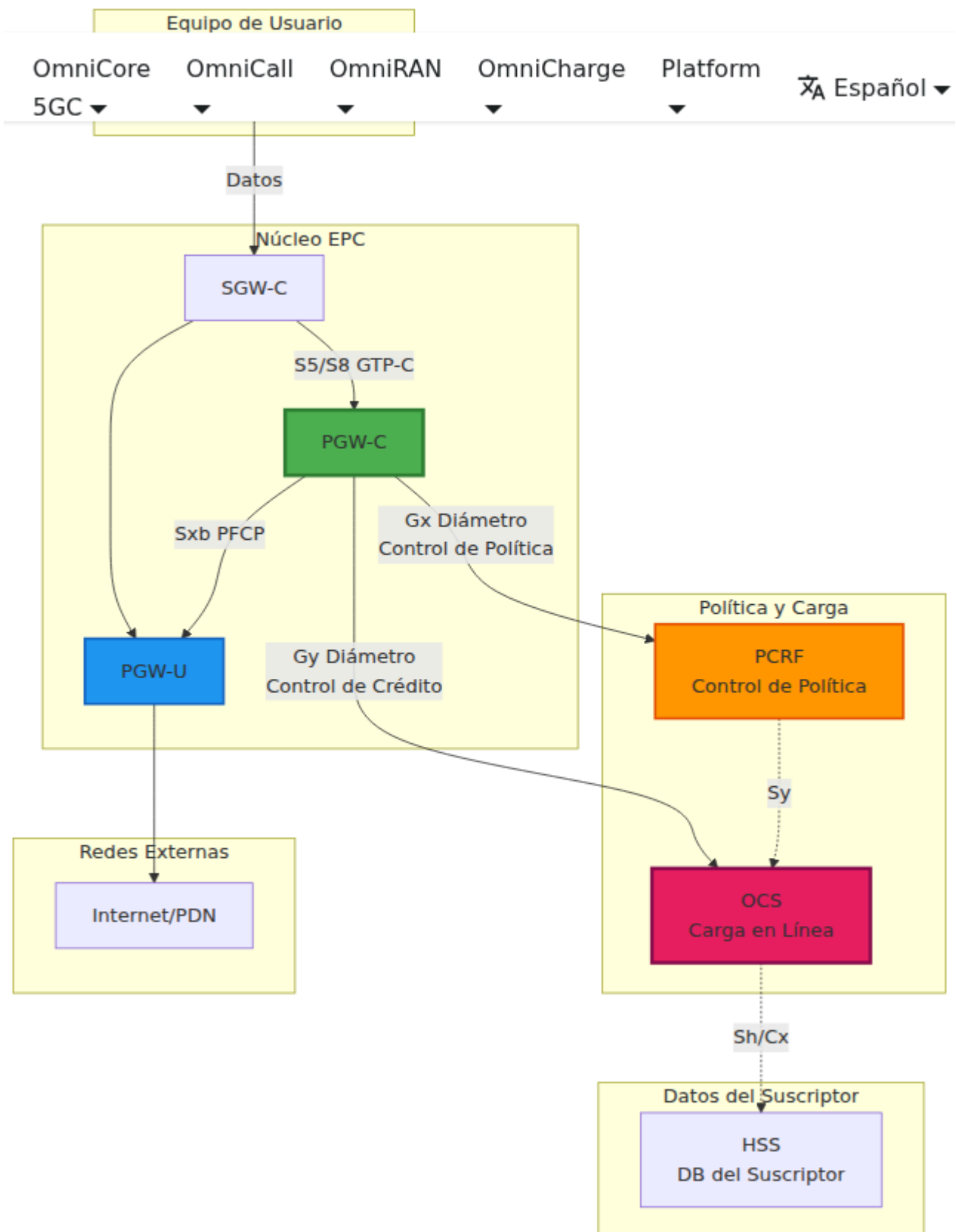

Funciones Clave

Función	Descripción
Autorización de Crédito	Solicitar cuota al OCS antes de permitir el tráfico
Gestión de Cuota	Rastrear unidades concedidas (bytes, tiempo, eventos)
Detección de Agotamiento de Crédito	Monitorear cuota restante
Re-autorización	Solicitar cuota adicional cuando se alcanza el umbral
Terminación del Servicio	Detener el servicio cuando se agota el crédito
Liquidación Final	Reportar uso real al finalizar la sesión

Arquitectura de Carga 3GPP

Puntos de Referencia de Carga

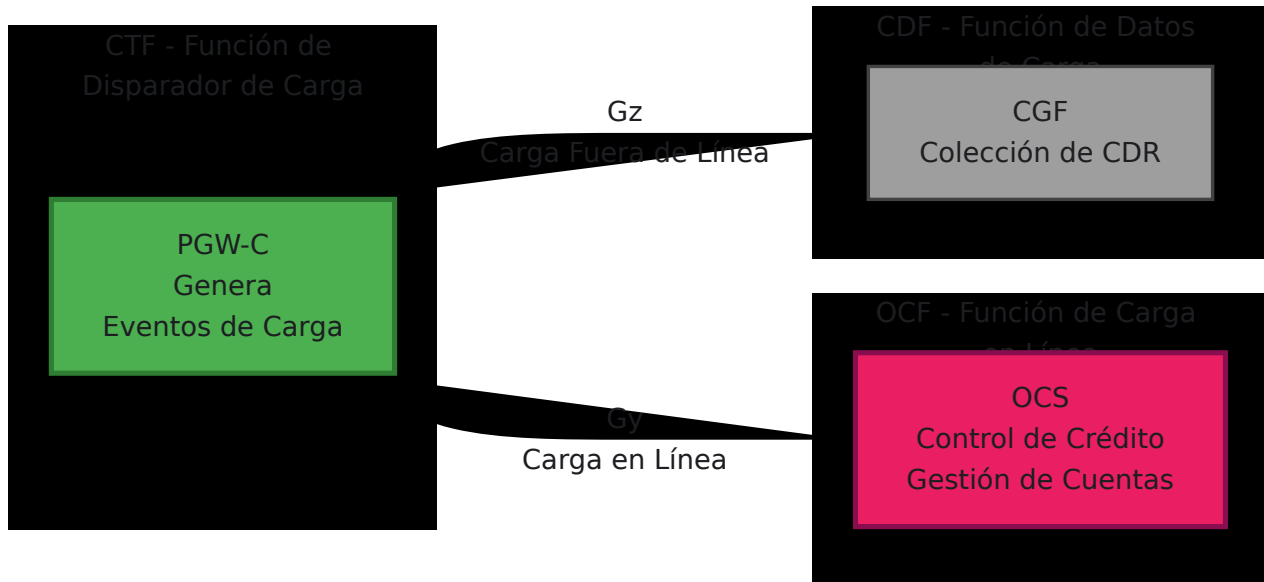

Función de Disparador de Carga (CTF)

PGW-C actúa como un **CTF (Función de Disparador de Carga)**, responsable de:

1. **Detectar eventos cobrables** - Inicio de sesión, uso de datos, fin de sesión
2. **Solicitar autorización de crédito** - Antes de permitir el servicio
3. **Rastrear el consumo de cuota** - Monitorear unidades concedidas
4. **Generar eventos de carga** - Disparar solicitudes de crédito
5. **Hacer cumplir el control de crédito** - Bloquear tráfico cuando se agota la cuota

Función de Carga en Línea (OCF)

El OCS implementa la **OCF (Función de Carga en Línea)**:

1. **Gestión del saldo de cuenta** - Rastrear el crédito del suscriptor
2. **Tarificación** - Determinar el precio por unidad (por MB, por segundo, etc.)

3. **Reserva de crédito** - Reservar crédito para la cuota concedida
 4. **Deducción de crédito** - Deducir al informar el uso
 5. **Decisiones de política** - Conceder o denegar según el saldo
-

Fundamentos de la Interfaz Gy/Ro

Referencia 3GPP

- **Especificación:** 3GPP TS 32.299 (Arquitectura de carga)
- **Protocolo:** 3GPP TS 32.251 (Carga del dominio PS)
- **ID de Aplicación de Diámetro:** 4 (Gy/Ro - Aplicación de Control de Crédito)
- **Protocolo Base:** RFC 4006 (Aplicación de Control de Crédito de Diámetro)

Concepto de Sesión

Cada conexión PDN de UE que requiere carga en línea tiene una **sesión Gy/Ro** identificada por un **Session-ID**. Esta sesión:

- Se crea cuando la portadora requiere carga en línea (CCR-Initial)
- Se actualiza cuando se consume la cuota (CCR-Update)
- Se termina cuando finaliza la sesión (CCR-Termination)

Formato del ID de Sesión

```
Session-ID: <Origin-Host>;<high32>;<low32>[;<optional>]  
Ejemplo: omni-  
pgw_c.epc.mnc999.mcc999.3gppnetwork.org;9876543210;12345;gy
```

Componentes:

- **Origin-Host:** Identidad de Diámetro del PGW-C
- **high32:** 32 bits altos del identificador único

- **low32:** 32 bits bajos del identificador único
- **optional:** Identificador adicional (por ejemplo, "gy" para distinguir de Gx)

Mensajes de Control de Crédito

Tipos de Mensajes

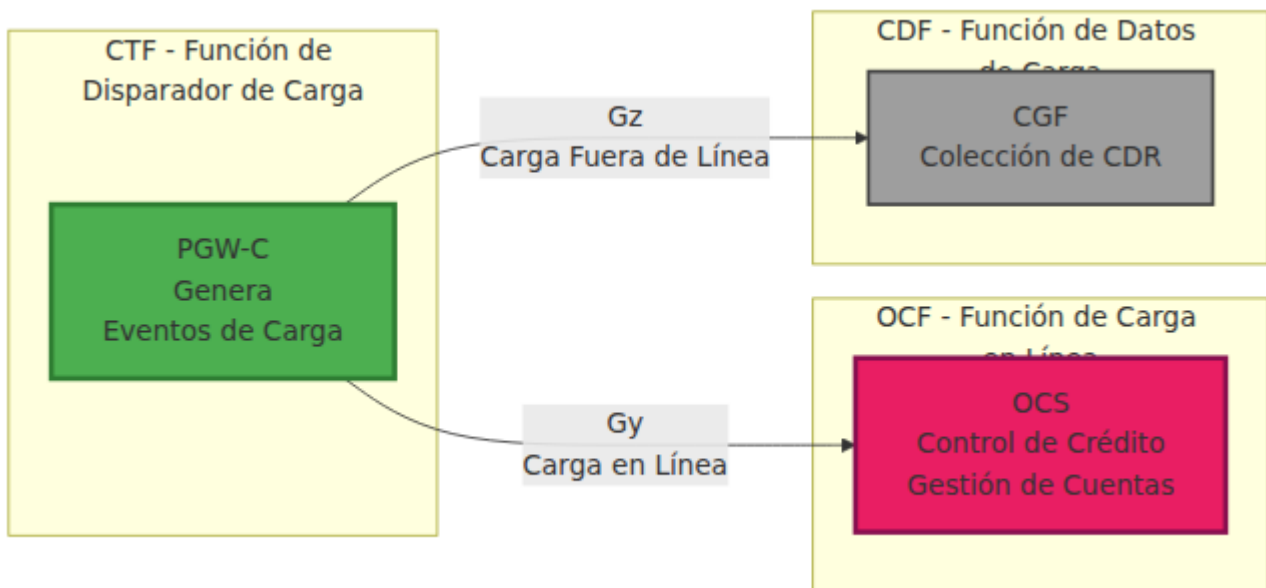

CCR-Initial (Solicitud de Control de Crédito - Inicial)

Cuándo: UE crea una conexión PDN y la portadora requiere carga en línea

Propósito:

- Solicitar autorización de crédito inicial al OCS
- Reservar cuota para la entrega del servicio
- Establecer sesión Gy/Ro

AVPs Clave Enviados por PGW-C:

Nombre de AVP	Código de AVP	Tipo	Descripción
Session-Id	263	UTF8String	Identificador único de sesión Gy
Auth-Application-Id	258	Unsigned32	4 (Control de Crédito)
Origin-Host	264	DiamIdent	Identidad de Diámetro del PGW-C
Origin-Realm	296	DiamIdent	Reino de Diámetro del PGW-C
Destination-Realm	283	DiamIdent	Reino del OCS
CC-Request-Type	416	Enumerated	1 = INITIAL_REQUEST
CC-Request-Number	415	Unsigned32	Número de secuencia (comienza en 0)
Subscription-Id	443	Grouped	Identificador de UE (IMSI/MSISDN)
Service-Context-Id	461	UTF8String	Identificador del contexto de carga
Multiple-Services-Credit-Control	456	Grouped	Solicitudes de crédito específicas del servicio
Requested-Service-Unit	437	Grouped	Cuota solicitada (bytes, tiempo, etc.)
Used-Service-Unit	446	Grouped	Cuota utilizada (0 para inicial)

Nombre de AVP	Código de AVP	Tipo	Descripción
Service-Identifer	439	Unsigned32	Identificador del tipo de servicio
Rating-Group	432	Unsigned32	Identificador de la categoría de carga

Ejemplo de Estructura CCR-I:

```

CCR (Código de Comando: 272, Solicitud)
├─ Session-Id: "pgw_c.example.com;123;456;gy"
├─ Auth-Application-Id: 4
├─ Origin-Host: "omni-pgw_c.epc.mnc999.mcc999.3gppnetwork.org"
├─ Origin-Realm: "epc.mnc999.mcc999.3gppnetwork.org"
├─ Destination-Realm: "epc.mnc999.mcc999.3gppnetwork.org"
├─ CC-Request-Type: INITIAL_REQUEST (1)
├─ CC-Request-Number: 0
├─ Subscription-Id (Grouped)
│   └─ Subscription-Id-Type: END_USER_IMSI (1)
│       └─ Subscription-Id-Data: "310260123456789"
├─ Subscription-Id (Grouped)
│   └─ Subscription-Id-Type: END_USER_E164 (0)
│       └─ Subscription-Id-Data: "15551234567"
├─ Service-Context-Id: "32251@3gpp.org"
├─ Multiple-Services-Credit-Control (Grouped)
│   └─ Service-Identifer: 1
│       └─ Rating-Group: 100
│           └─ Requested-Service-Unit (Grouped)
│               └─ CC-Total-Octets: 10000000 (solicitud de 10 MB)
└─ Used-Service-Unit (Grouped)
    └─ CC-Total-Octets: 0 (sin uso aún)

```

CCA-Initial (Respuesta de Control de Crédito - Inicial)

Enviado por: OCS en respuesta a CCR-I

Propósito:

- Conceder o denegar la autorización de crédito
- Proporcionar cuota para la entrega del servicio
- Especificar parámetros de tarificación y carga

AVPs Clave Recibidos por PGW-C:

Nombre de AVP	Código de AVP	Descripción
Result-Code	268	Éxito (2001) o código de error
Multiple-Services-Credit-Control	456	Concesiones de crédito específicas del servicio
Granted-Service-Unit	431	Cuota concedida (bytes, tiempo, etc.)
Validity-Time	448	Período de validez de la cuota (segundos)
Result-Code	268	Código de resultado por servicio
Final-Unit-Indication	430	Acción cuando se agota la cuota
Volume-Quota-Threshold	-	Umbral para re-autorización

Ejemplo de Respuesta de Éxito:

```
CCA (Código de Comando: 272, Respuesta)
├─ Session-Id: "pgw_c.example.com;123;456;gy"
├─ Result-Code: DIAMETER_SUCCESS (2001)
├─ Origin-Host: "ocs.example.com"
├─ Origin-Realm: "example.com"
├─ Auth-Application-Id: 4
├─ CC-Request-Type: INITIAL_REQUEST (1)
├─ CC-Request-Number: 0
├─ Multiple-Services-Credit-Control (Grouped)
│   ├─ Result-Code: DIAMETER_SUCCESS (2001)
│   ├─ Service-Identifier: 1
│   ├─ Rating-Group: 100
│   ├─ Granted-Service-Unit (Grouped)
│   │   └─ CC-Total-Octets: 10000000 (concedido 10 MB)
│   ├─ Validity-Time: 3600 (cuota válida por 1 hora)
│   └─ Volume-Quota-Threshold: 8000000 (re-autorización a 8 MB
usados, 80%)
```

CCR-Update (Solicitud de Control de Crédito - Actualización)

Cuándo:

- Se alcanza el umbral de cuota concedida (por ejemplo, 80% consumido)
- Expira el tiempo de validez
- Un cambio de servicio requiere re-autorización
- Cambio de tiempo de tarifa

Propósito:

- Solicitar cuota adicional
- Reportar uso de la cuota previamente concedida
- Actualizar parámetros de carga

Diferencias Clave con CCR-I:

- `CC-Request-Type: UPDATE_REQUEST (2)`
- `CC-Request-Number` incrementado

- `Used-Service-Unit` contiene el uso real
- `Requested-Service-Unit` para más cuota

Ejemplo de Estructura CCR-U:

```
CCR (Código de Comando: 272, Solicitud)
├─ Session-Id: "pgw_c.example.com;123;456;gy"
├─ Auth-Application-Id: 4
├─ Origin-Host: "omni-pgw_c.epc.mnc999.mcc999.3gppnetwork.org"
├─ Origin-Realm: "epc.mnc999.mcc999.3gppnetwork.org"
├─ Destination-Realm: "epc.mnc999.mcc999.3gppnetwork.org"
├─ CC-Request-Type: UPDATE_REQUEST (2)
├─ CC-Request-Number: 1
├─ Multiple-Services-Credit-Control (Grouped)
│   ├─ Service-Identifier: 1
│   ├─ Rating-Group: 100
│   ├─ Used-Service-Unit (Grouped)
│   │   └─ CC-Total-Octets: 8000000 (8 MB usados hasta ahora)
│   └─ Requested-Service-Unit (Grouped)
│       └─ CC-Total-Octets: 10000000 (solicitud de otros 10 MB)
```

CCA-Update (Respuesta de Control de Crédito - Actualización)

Enviado por: OCS en respuesta a CCR-U

Propósito:

- Conceder cuota adicional (si hay crédito disponible)
- Reconocer uso
- Actualizar parámetros de carga

Resultados Posibles:

1. Más Cuota Concedida:

```
CCA (Actualización)
├─ Multiple-Services-Credit-Control
│  ├── Result-Code: DIAMETER_SUCCESS (2001)
│  ├── Granted-Service-Unit
│  │   └─ CC-Total-Octets: 10000000 (otros 10 MB)
│  └─ Validity-Time: 3600
```

2. Cuota Final (Crédito Agotado):

```
CCA (Actualización)
├─ Multiple-Services-Credit-Control
│  ├── Result-Code: DIAMETER_SUCCESS (2001)
│  ├── Granted-Service-Unit
│  │   └─ CC-Total-Octets: 1000000 (solo 1 MB restante)
│  └─ Final-Unit-Indication
│     └─ Final-Unit-Action: TERMINATE (0)
```

3. Sin Crédito Disponible:

```
CCA (Actualización)
├─ Result-Code: DIAMETER_CREDIT_LIMIT_REACHED (4012)
├─ Multiple-Services-Credit-Control
│  ├── Result-Code: DIAMETER_CREDIT_LIMIT_REACHED (4012)
│  └─ Final-Unit-Indication
│     └─ Final-Unit-Action: TERMINATE (0)
```

CCR-Termination (Solicitud de Control de Crédito - Terminación)

Cuándo:

- UE se desconecta
- Conexión PDN eliminada
- Sesión terminada por cualquier motivo

Propósito:

- Informe final de uso
- Cerrar sesión Gy/Ro
- Liquidación final

Diferencias Clave:

- `CC-Request-Type: TERMINATION_REQUEST (3)`
- `Used-Service-Unit` contiene el uso final
- Sin `Requested-Service-Unit` (no se necesita más cuota)
- Incluye `Termination-Cause`

Ejemplo de Estructura CCR-T:

```
CCR (Código de Comando: 272, Solicitud)
├─ Session-Id: "pgw_c.example.com;123;456;gy"
├─ Auth-Application-Id: 4
├─ Origin-Host: "omni-pgw_c.epc.mnc999.mcc999.3gppnetwork.org"
├─ Origin-Realm: "epc.mnc999.mcc999.3gppnetwork.org"
├─ Destination-Realm: "epc.mnc999.mcc999.3gppnetwork.org"
├─ CC-Request-Type: TERMINATION_REQUEST (3)
├─ CC-Request-Number: 5
├─ Termination-Cause: DIAMETER_LOGOUT (1)
└─ Multiple-Services-Credit-Control (Grouped)
    ├─ Service-Identifier: 1
    ├─ Rating-Group: 100
    └─ Used-Service-Unit (Grouped)
        └─ CC-Total-Octets: 18500000 (18.5 MB de uso total)
```

CCA-Termination (Respuesta de Control de Crédito - Terminación)

Enviado por: OCS en respuesta a CCR-T

Propósito:

- Reconocer la terminación de la sesión
- Completar la contabilidad
- Liberar crédito reservado

Ejemplo CCA-T:

```
CCA (Código de Comando: 272, Respuesta)
├─ Session-Id: "pgw_c.example.com;123;456;gy"
├─ Result-Code: DIAMETER_SUCCESS (2001)
├─ Origin-Host: "ocs.example.com"
├─ Origin-Realm: "example.com"
├─ Auth-Application-Id: 4
├─ CC-Request-Type: TERMINATION_REQUEST (3)
└─ CC-Request-Number: 5
```

Flujos de Carga en Línea

Tipos de Unidades de Servicio

El OCS puede conceder cuota en diferentes unidades:

Tipo de Unidad	AVP	Descripción	Caso de Uso
Tiempo	CC-Time	Segundos	Llamadas de voz, duración de sesión
Volumen	CC-Total-Octets	Bytes (total sube+baja)	Servicios de datos
Volumen (separado)	CC-Input-Octets, CC-Output-Octets	Bytes (separados)	Carga asimétrica
Específico del Servicio	CC-Service-Specific-Units	Unidades personalizadas	SMS, MMS, llamadas API
Eventos	-	Eventos contados	Servicios de pago por uso

Gestión del Umbral de Cuota

Problema: ¿Cómo sabe PGW-C cuándo solicitar más cuota?

Solución: OCS proporciona un **Volume-Quota-Threshold** o **Time-Quota-Threshold**. PGW-C monitorea el uso a través de informes de sesión PFCP de PGW-U (ver [Interfaz PFCP](#)).

Ejemplo de Flujo:

1. OCS concede 10 MB de cuota con umbral del 80% (8 MB)
2. PGW-C monitorea el uso a través de informes de uso de PGW-U (Informes de Sesión PFCP)
3. Cuando el uso alcanza 8 MB:
 - PGW-C envía CCR-Update
 - Continuar permitiendo tráfico (no esperar respuesta)
4. OCS responde con más cuota
5. Si la cuota se agota antes de enviar CCR-Update:
 - PGW-C debe bloquear el tráfico

Cálculo del Umbral:

Granted-Service-Unit: 10000000 bytes (10 MB)

Volume-Quota-Threshold: 8000000 bytes (8 MB)

Cuando se consumen 8 MB → Disparar CCR-Update

Buffer restante: 2 MB (permite tiempo para la respuesta de OCS)

Monitoreo de PGW-C:

PGW-C monitorea el uso a través de **Informes de Sesión PFCP** de PGW-U:

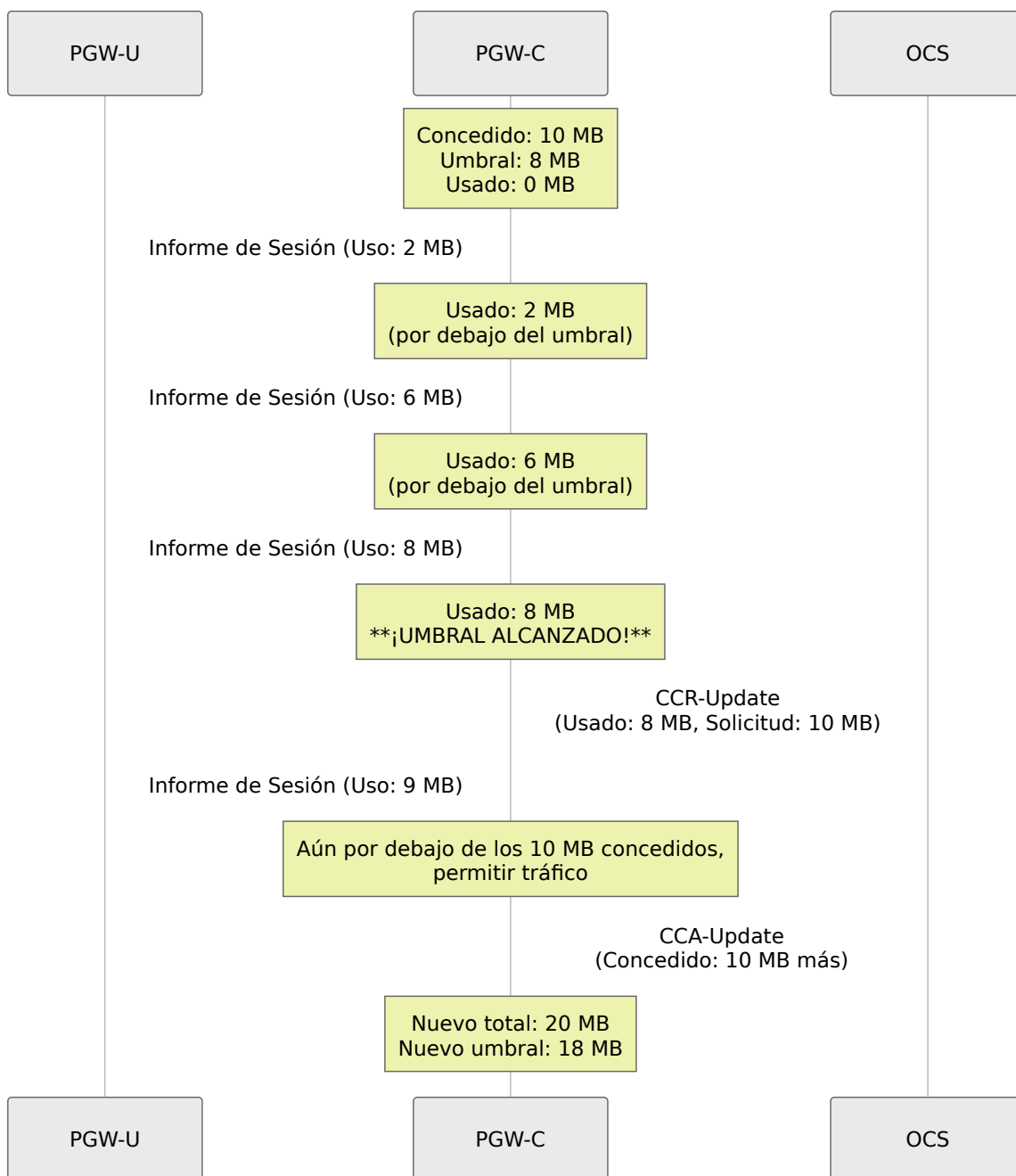

Indicación de Unidad Final

¿Qué sucede cuando se agota el crédito?

OCS incluye el AVP **Final-Unit-Indication** en CCA para especificar la acción:

Acción Final de Unidad	Valor	Comportamiento de PGW-C
TERMINAR	0	Bloquear todo el tráfico, iniciar la terminación de la sesión
REDIRIGIR	1	Redirigir el tráfico a un portal (por ejemplo, página de recarga)
RESTRINGIR_ACCESO	2	Permitir acceso solo a servicios específicos (por ejemplo, servidor de recarga)

Ejemplo: Unidad Final con Redirección

```

CCA (Actualización)
├─ Multiple-Services-Credit-Control
│   ├── Result-Code: DIAMETER_SUCCESS (2001)
│   ├── Granted-Service-Unit
│   │   └─ CC-Total-Octets: 1000000 (último 1 MB)
│   └─ Final-Unit-Indication
│       ├── Final-Unit-Action: REDIRECT (1)
│       └─ Redirect-Server (Grouped)
│           ├── Redirect-Address-Type: URL (2)
│           └─ Redirect-Server-Address:
│               "http://topup.example.com"

```

Acciones de PGW-C:

1. **TERMINAR:** Enviar CCR-T, eliminar portadora
 2. **REDIRIGIR:** Instalar regla PFCP para redirigir HTTP a la URL de recarga
 3. **RESTRINGIR_ACCESO:** Instalar reglas PFCP que permiten solo IPs en la lista blanca
-

Control de Carga de Portadora

¿Qué Controla si se Cobra una Portadora?

Especificación 3GPP: TS 23.203, TS 29.212, TS 32.251

La carga de portadora es controlada por **Reglas PCC** provisionadas por el PCRF a través de la interfaz Gx. Ver [Interfaz Diámetro Gx](#) para la documentación completa de reglas PCC.

Flujo de Decisión de Carga:

Solicitud de Configuración de Portadora

PGW-C envía CCR-I a PCRF

PCRF devuelve Reglas PCC

¿La Regla PCC especifica carga en línea?

Sí

No

Extraer Rating-Group de la Regla PCC

Sin carga en línea para esta portadora

PGW-C envía CCR-I a OCS

Permitir Tráfico Sin Carga

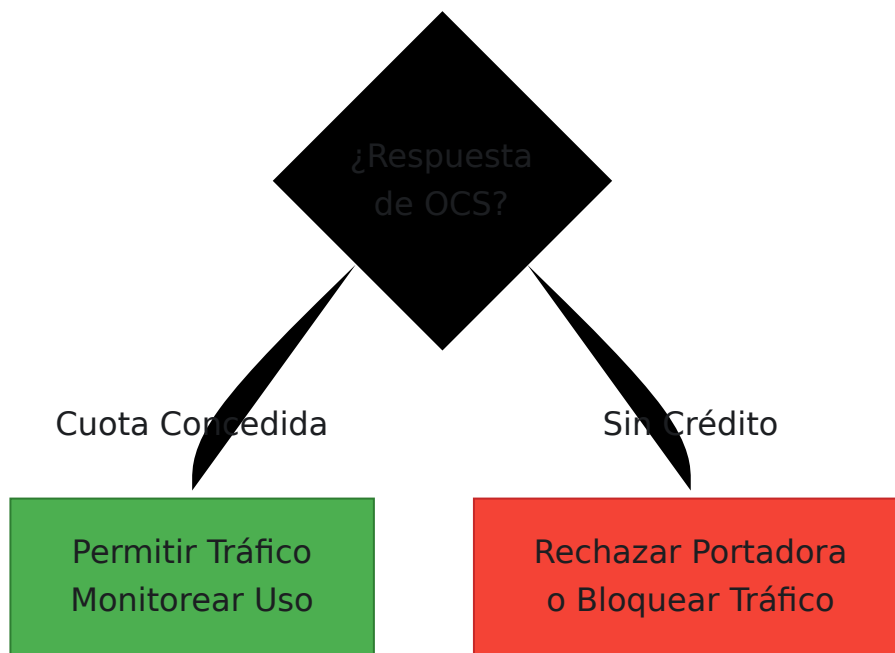

PGW-C monitorea el consumo de cuota

Regla PCC con Información de Carga

Respuesta PCRF (CCA-I en Gx):

```
CCA (Interfaz Gx)
├─ Charging-Rule-Definition (Grouped)
│  ├─ Charging-Rule-Name: "prepaid_data_rule"
│  ├─ Rating-Group: 100
│  ├─ Online: 1 (habilitar carga en línea)
│  ├─ Offline: 0 (deshabilitar carga fuera de línea)
│  ├─ Metering-Method: VOLUME (1)
│  ├─ Precedence: 100
│  ├─ Flow-Information: [...]
│  └─ QoS-Information: [...]
```

AVPs Clave de Carga en Reglas PCC:

Nombre de AVP	Código de AVP	Valores	Descripción
Rating-Group	432	Unsigned32	Categoría de carga (se mapea a tarifa en OCS)
Online	1009	0=Deshabilitar, 1=Habilitar	Habilitar carga en línea (Gy)
Offline	1008	0=Deshabilitar, 1=Habilitar	Habilitar carga fuera de línea (Gz)
Metering-Method	1007	0=Duración, 1=Volumen, 2=Ambos	Qué medir
Reporting-Level	1011	0=Servicio, 1=Grupo de Tarificación	Granularidad de los informes de uso

Matriz de Decisión de Carga de Portadora

Online	Offline	Rating-Group	Comportamiento
1	0	Presente	Solo carga en línea (prepago)
0	1	Presente	Solo carga fuera de línea (postpago)
1	1	Presente	Carga en línea y fuera de línea (convergente)
0	0	-	Sin carga (servicio gratuito)

Múltiples Grupos de Tarificación

Una sola conexión PDN puede tener **múltiples portadoras con diferentes grupos de tarificación**:

Escenario de Ejemplo:

```
Portadora Predeterminada (Internet)
├─ Rating-Group: 100 (Datos Estándar)
└─ Online: 1
```

```
Portadora Dedicada 1 (Streaming de Video)
├─ Rating-Group: 200 (Servicio de Video)
└─ Online: 1
```

```
Portadora Dedicada 2 (Voz IMS)
├─ Rating-Group: 300 (Voz)
└─ Online: 1
```

Comportamiento de PGW-C Gy:

- **Un solo CCR-I** con múltiples secciones MSCC (Control de Crédito de Múltiples Servicios):

```
CCR-Initial
├─ Session-Id: "...
└─ Multiple-Services-Credit-Control
    ├─ [Rating-Group: 100] → Datos Estándar
    ├─ [Rating-Group: 200] → Servicio de Video
    └─ [Rating-Group: 300] → Voz
```

Respuesta de OCS:

```
CCA-Initial
└─ Multiple-Services-Credit-Control
    ├─ [Rating-Group: 100] → Concedido: 10 MB
    ├─ [Rating-Group: 200] → Concedido: 5 MB (video más caro)
    └─ [Rating-Group: 300] → Concedido: 60 segundos
```

Aplicación de Carga por Servicio

PGW-C rastrea la cuota por Grupo de Tarificación:

```
# Pseudocódigo
state.charging_quotas = %{
  100 => %{granted: 10_000_000, used: 0, threshold: 8_000_000},
  200 => %{granted: 5_000_000, used: 0, threshold: 4_000_000},
  300 => %{granted: 60_000, used: 0, threshold: 48_000} #
milisegundos
}
```

Monitoreo de Uso por Portadora:

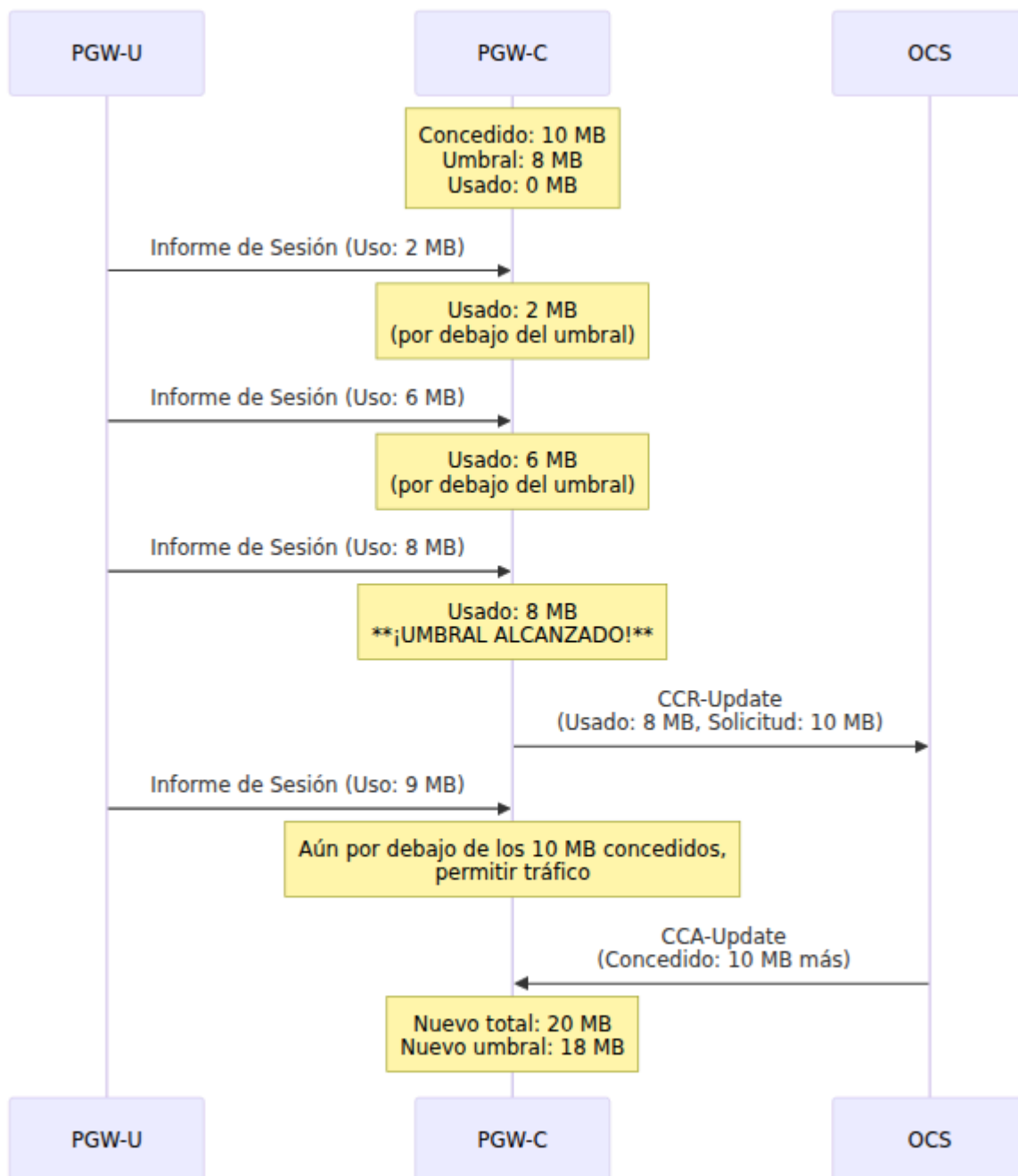

Control de Crédito de Múltiples Servicios

AVP MSCC (Control de Crédito de Múltiples Servicios)

Propósito: Agrupar información de carga para un servicio/grupo de tarificación específico

Estructura:

```
Multiple-Services-Credit-Control (Grouped, AVP 456)
├─ Service-Identifier (Unsigned32, AVP 439)
├─ Rating-Group (Unsigned32, AVP 432)
├─ Requested-Service-Unit (Grouped, AVP 437)
│   ├─ CC-Time (Unsigned32, AVP 420)
│   ├─ CC-Total-Octets (Unsigned64, AVP 421)
│   ├─ CC-Input-Octets (Unsigned64, AVP 412)
│   └─ CC-Output-Octets (Unsigned64, AVP 414)
├─ Used-Service-Unit (Grouped, AVP 446)
│   └─ [Misma estructura que Requested-Service-Unit]
├─ Granted-Service-Unit (Grouped, AVP 431)
│   └─ [Misma estructura que Requested-Service-Unit]
├─ Validity-Time (Unsigned32, AVP 448)
├─ Result-Code Result-Code (Unsigned32, AVP 268)
└─ Final-Unit-Indication (Grouped, AVP 430)
    └─ Final-Unit-Action (Enumerated, AVP 449)
```

Identificador de Servicio vs. Grupo de Tarificación

Atributo	Identificador de Servicio	Grupo de Tarificación
Propósito	Identifica el tipo de servicio	Identifica la categoría de carga
Ejemplo	1=Datos, 2=Voz, 3=SMS	100=Regular, 200=Premium
Granularidad	Clasificación amplia	Tarifa específica
Requerido	Opcional	Requerido para carga
Mapeo	Puede mapear a múltiples RGs	Tarifa única en OCS

Ejemplo:

```
Service-Identifier: 1 (Servicio de Datos)
├─ Rating-Group: 100 (Datos Estándar - $0.01/MB)
└─ Rating-Group: 200 (Datos Premium - $0.05/MB)

Service-Identifier: 2 (Voz)
└─ Rating-Group: 300 (Llamadas de Voz - $0.10/min)
```

Configuración

Configuración Básica de Gy

Edita `config/runtime.exs`:

```
config :pgw_c,  
  gy: %  
    # Habilitar o deshabilitar la carga en línea globalmente  
    enabled: true,  
  
    # Tiempo de espera de conexión al OCS (milisegundos)  
    timeout_ms: 5000,  
  
    # Solicitud de cuota predeterminada (bytes) si no se  
    # especifica por PCRF  
    default_requested_quota: 10_000_000, # 10 MB  
  
    # Porcentaje de umbral para re-autorización  
    # (0.8 = disparar CCR-Update al 80% de cuota consumida)  
    quota_threshold_percentage: 0.8,  
  
    # Acción cuando ocurre un tiempo de espera en OCS  
    # Opciones: :block, :allow  
    timeout_action: :block,  
  
    # Acción cuando OCS no devuelve crédito  
    # Opciones: :terminate, :redirect  
    no_credit_action: :terminate,  
  
    # URL de redirección para recarga (usada si no_credit_action:  
    # :redirect)  
    topup_redirect_url: "http://topup.example.com"  
  },  
  diameter: %  
    listen_ip: "0.0.0.0",  
    host: "omni-pgw_c.epc.mnc999.mcc999.3gppnetwork.org",  
    realm: "epc.mnc999.mcc999.3gppnetwork.org",  
  
    # Configuración del par OCS  
    peer_list: [  
      # PCRF para control de política (Gx)  
      %  
        host: "pcrf.epc.mnc999.mcc999.3gppnetwork.org",  
        realm: "epc.mnc999.mcc999.3gppnetwork.org",  
        ip: "10.0.0.30",  
        initiate_connection: true  
      ],  
      # OCS para carga en línea (Gy)
```

```
%{
  host: "ocs.epc.mnc999.mcc999.3gppnetwork.org",
  realm: "epc.mnc999.mcc999.3gppnetwork.org",
  ip: "10.0.0.40",
  initiate_connection: true
}
]
```

Parámetros de Configuración Explicados

enabled

- `true`: Carga en línea activa, mensajes CCR enviados al OCS
- `false`: Carga en línea deshabilitada, sin mensajes Gy

timeout_ms

- Tiempo a esperar por la respuesta CCA del OCS
- Recomendado: 3000-5000 ms

default_requested_quota

- Cuota predeterminada a solicitar si el PCRF no especifica
- Valores típicos: 1-100 MB

quota_threshold_percentage

- Disparar CCR-Update cuando se consuma este % de cuota
- Recomendado: 0.75-0.85 (75%-85%)
- Más alto = menos mensajes, pero riesgo de agotamiento de cuota
- Más bajo = más mensajes, pero más seguro

timeout_action

- `:block` - Bloquear tráfico si OCS no responde (más seguro, previene pérdida de ingresos)
- `:allow` - Permitir tráfico si OCS no responde (mejor UX, riesgo de ingresos)

no_credit_action

- **:terminate** - Eliminar portadora cuando se agota el crédito
- **:redirect** - Redirigir a portal de recarga

Configuración Específica del Entorno

Producción (suscriptores prepagados):

```
config :pgw_c,  
  gy: %{\br/>    enabled: true,  
    timeout_action: :block,  
    no_credit_action: :terminate,  
    quota_threshold_percentage: 0.8  
  }
```

Prueba/Desarrollo:

```
config :pgw_c,  
  gy: %{\br/>    enabled: false # Deshabilitar para pruebas  
  }
```

Híbrido (algunos prepagados, algunos postpagados):

```
config :pgw_c,  
  gy: %{\br/>    enabled: true, # Controlado por suscriptor por PCRF  
    timeout_action: :allow, # No bloquear postpago en fallo de  
OCS  
    no_credit_action: :terminate  
  }
```

Flujos de Mensajes

Sesión Exitosa con Carga en Línea

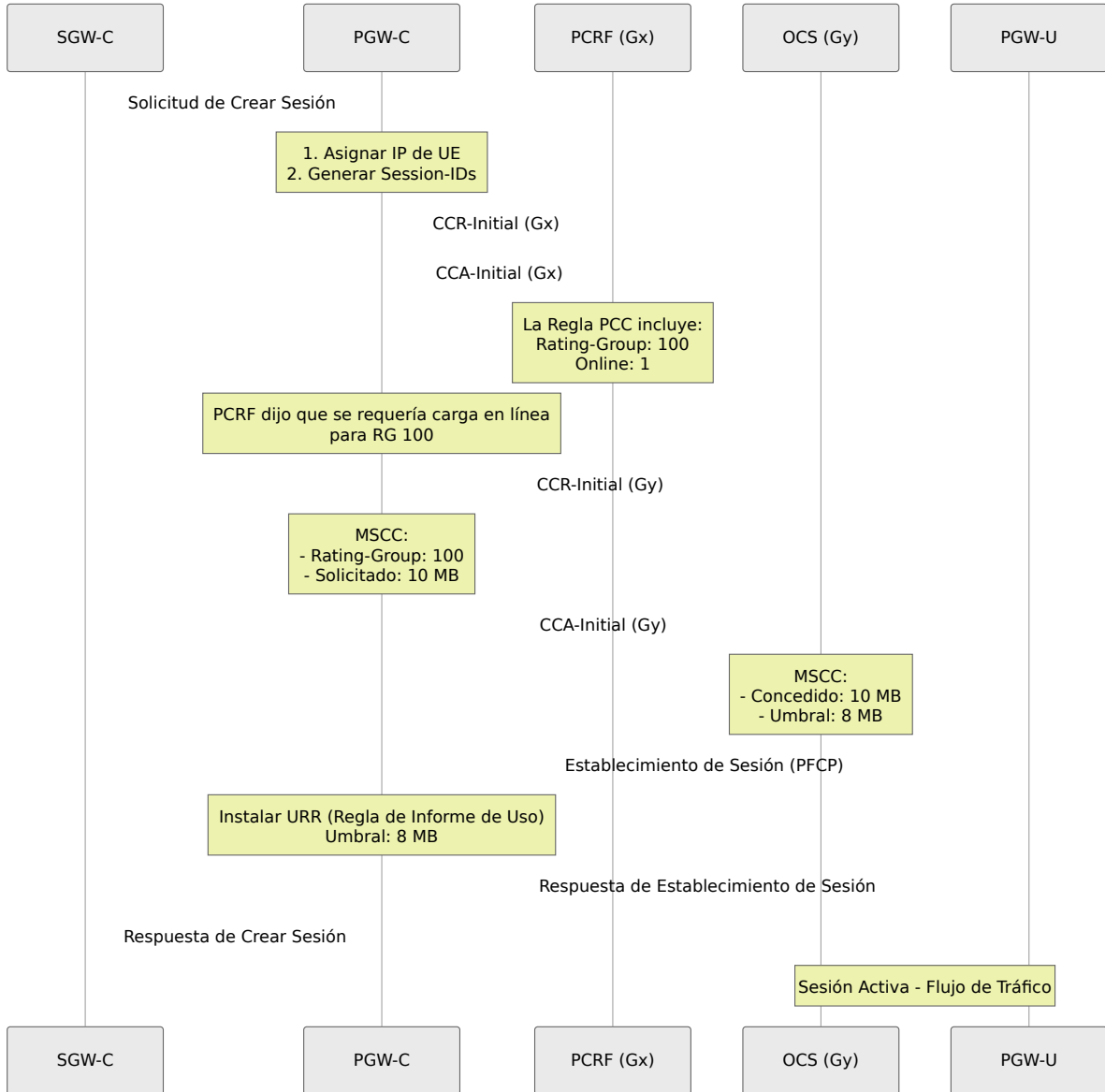

Re-autorización de Cuota (CCR-Update)

Solicitud de Configuración de Portadora

PGW-C envía CCR-I a PCRF

PCRF devuelve Reglas

OmniCore 5GC ▼

OmniCall ▼

OmniRAN ▼

OmniCharge ▼

Platform ▼

🇪🇸 Español ▼

¿La Regla PCC especifica carga en línea?

Sí

No

Extraer Rating-Group de la Regla PCC

Sin carga en línea para esta portadora

PGW-C envía CCR-I a OCS

Permitir Tráfico Sin Carga

↓

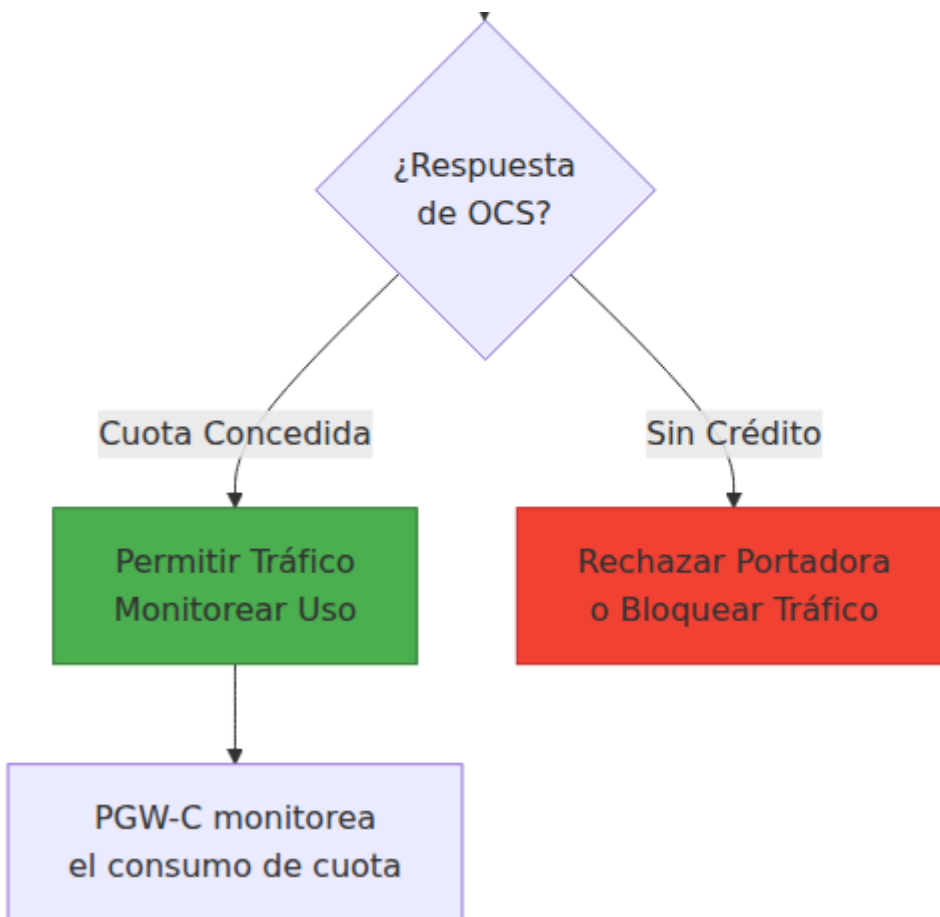

Agotamiento de Crédito (Unidad Final)

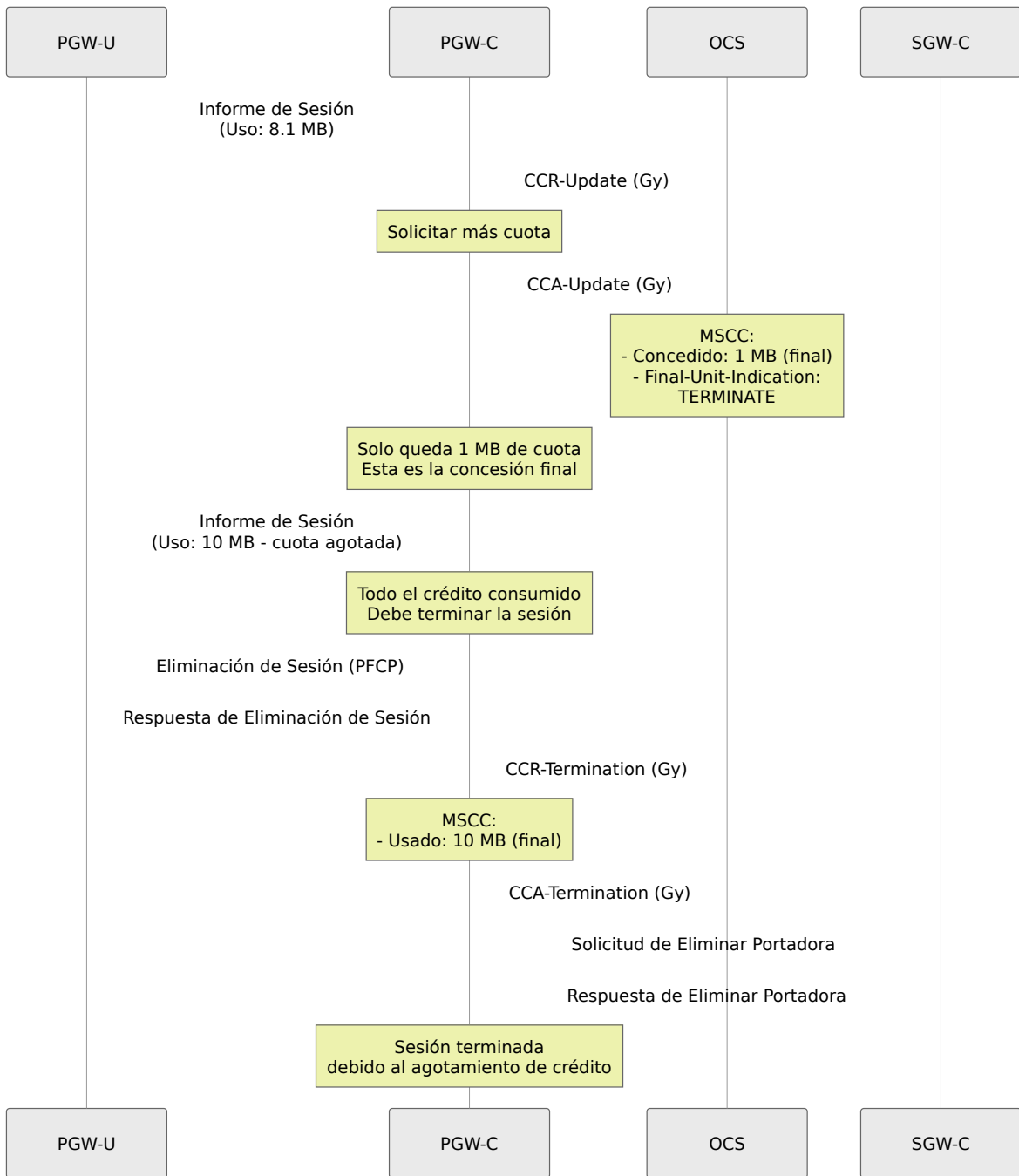

Manejo de Tiempo de Espera de OCS

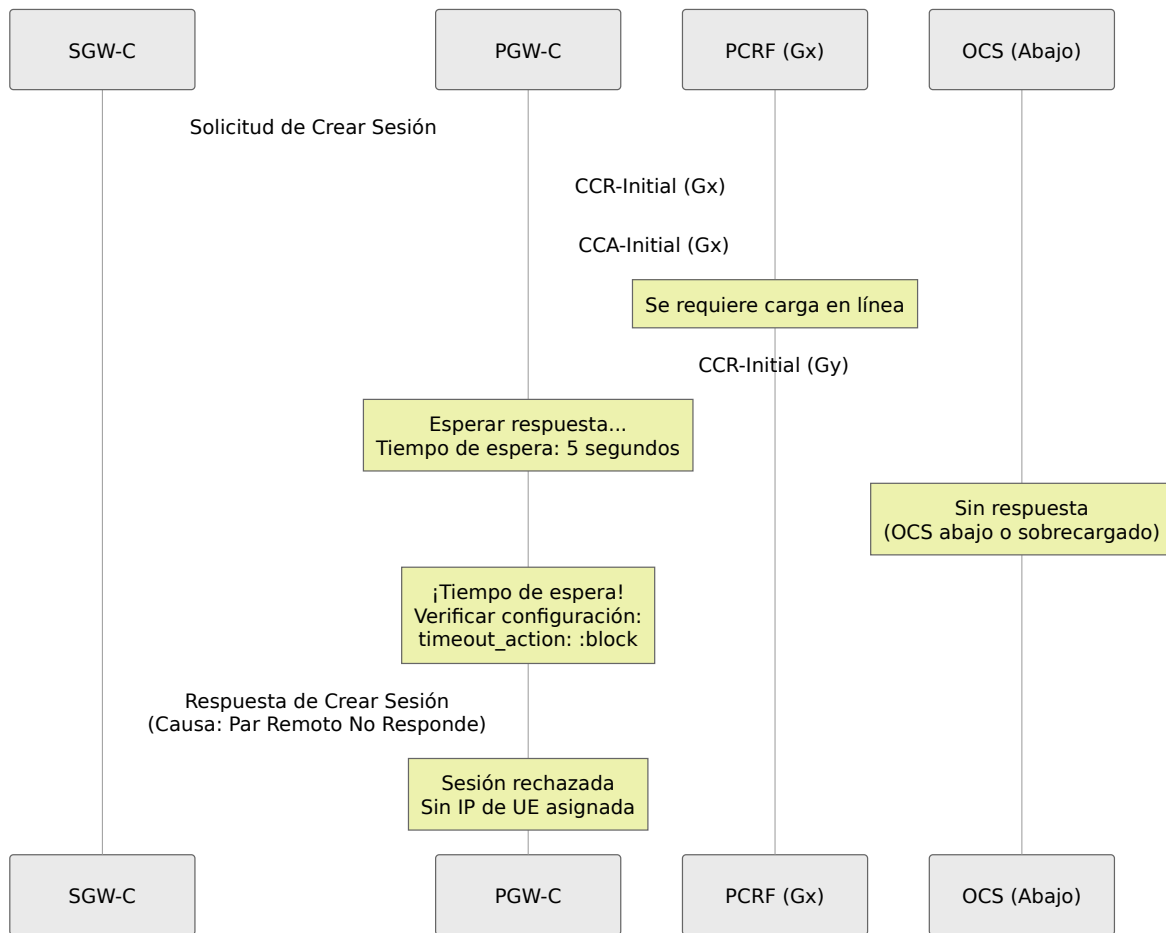

Manejo de Errores

Códigos de Resultado

Códigos de Éxito:

Código	Nombre	Acción
2001	DIAMETER_SUCCESS	Continuar con cuota concedida

Fallos Transitorios (4xxx):

Código	Nombre	Acción de PGW-C
4010	DIAMETER_TOO_BUSY	Reintentar con retroceso
4011	DIAMETER_UNABLE_TO_COMPLY	Registrar error, puede reintentar
4012	DIAMETER_CREDIT_LIMIT_REACHED	Terminar o redirigir

Fallos Permanentes (5xxx):

Código	Nombre	Acción de PGW-C
5003	DIAMETER_AUTHORIZATION_REJECTED	Rechazar sesión
5031	DIAMETER_USER_UNKNOWN	Rechazar sesión (suscriptor inválido)

Códigos de Resultado por Servicio

Importante: El código de resultado puede aparecer en **dos niveles**:

1. **Nivel de mensaje** - Resultado general
2. **Nivel de MSCC** - Resultado por servicio

Ejemplo:

```

CCA-Initial
├─ Result-Code: DIAMETER_SUCCESS (2001) ← Nivel de mensaje: OK
└─ Multiple-Services-Credit-Control
    ├─ [Rating-Group: 100]
    │   └─ Result-Code: DIAMETER_SUCCESS (2001) ← RG 100: OK
    └─ [Rating-Group: 200]
        └─ Result-Code: DIAMETER_CREDIT_LIMIT_REACHED (4012) 🚫🚫🚫
RG 200: Sin crédito

```

Comportamiento de PGW-C:

- Permitir tráfico para el Grupo de Tarificación 100
- Bloquear tráfico para el Grupo de Tarificación 200

Integración con Gx

La interfaz Gx (control de política PCRF) determina si se requiere carga en línea y proporciona el Rating-Group que impulsa la carga Gy. Ver [Interfaz Diámetro Gx](#) para la documentación completa de control de políticas.

Relación entre Gx y Gy

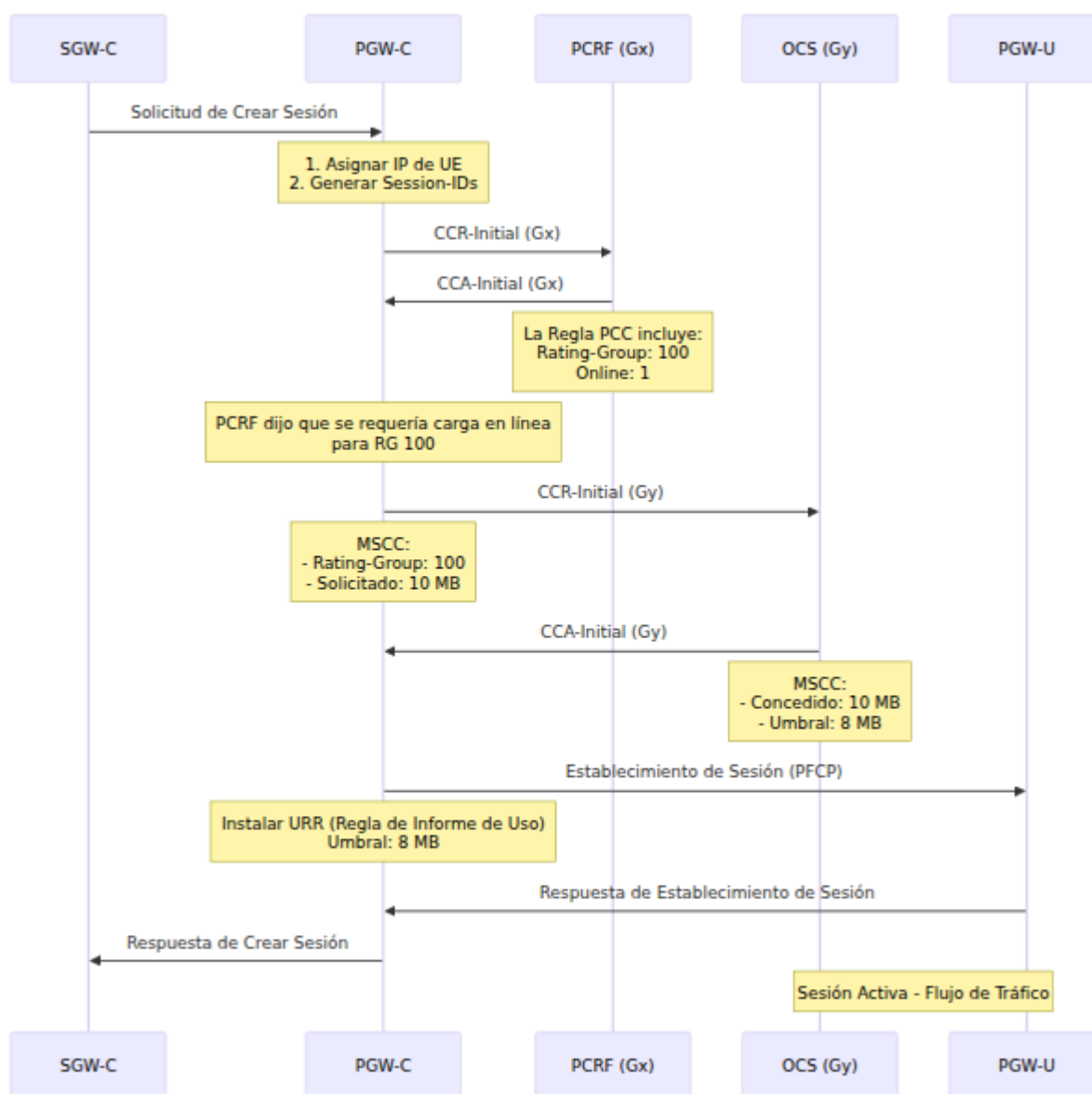

Flujo de Integración

1. Configuración de Portadora:

```
PGW-C recibe Solicitud de Crear Sesión
↓
Enviar CCR-I a PCRF (Gx)
  ⓄⓄ
Recibir CCA-I con Reglas PCC
↓
Analizar Reglas PCC:
  - ¿La regla tiene Rating-Group?
  - ¿Es Online = 1?
↓
Si SÍ:
  Enviar CCR-I a OCS (Gy) con Rating-Group
  ↓
  Recibir CCA-I con cuota
  ↓
  Si cuota concedida: Proceder
  Si sin crédito: Rechazar portadora
Si NO:
  Proceder sin carga en línea
```

2. Actualización Dinámica de Política (RAR de PCRF):

```
PCRF envía RAR (Re-Auth-Request) en Gx
↓
Nueva Regla PCC añadida con Online=1, Rating-Group=200
↓
PGW-C envía CCR-U a OCS (Gy)
  - Agregar MSCC para Rating-Group 200
↓
OCS concede cuota para nuevo servicio
↓
Instalar portadora dedicada con carga en línea
```

Solución de Problemas

Problemas Comunes

1. Tiempos de Espera de CCR-Initial a OCS

Síntomas:

- Las sesiones fallan con "tiempo de espera de OCS"
- Registro: "tiempo de espera de CCR-Initial (Gy)"

Causas Posibles:

- OCS no accesible
- IP de OCS incorrecta en la configuración
- Cortafuegos bloqueando el puerto de Diámetro (3868)
- OCS sobrecargado

Resolución:

```
# Probar conectividad de red
ping <ocs_ip>

# Probar puerto de Diámetro (TCP 3868)
telnet <ocs_ip> 3868

# Verificar configuración
# Asegurarse de que el par OCS esté configurado en peer_list
```

2. Sesiones Rechazadas por OCS

Síntomas:

- CCA-I con Result-Code != 2001
- La respuesta de Crear Sesión falla

Códigos de Resultado Comunes:

Código de Resultado	Causa Probable	Resolución
4012	Límite de crédito alcanzado	El suscriptor necesita recargar
5003	Autorización rechazada	Verificar permisos del suscriptor
5031	Usuario desconocido	Provisionar suscriptor en OCS

Pasos de Depuración:

1. Verificar registros de OCS para la razón del rechazo
2. Verificar saldo del suscriptor en OCS
3. Verificar que IMSI/MSISDN en CCR-I coincida con el registro del suscriptor

3. Agotamiento de Cuota No Detectado

Síntomas:

- El usuario continúa usando datos después de que se agota el saldo
- No se envió CCR-Update

Causas Posibles:

- URR (Regla de Informe de Uso) no instalada en PGW-U
- Umbral no configurado correctamente
- Informes de Sesión PFCP no recibidos

Pasos de Depuración:

1. Verificar URR en el Establecimiento de Sesión PFCP:

Crear URR

```
|— URR-ID: 1
|— Measurement-Method: VOLUME
|— Volume-Threshold: 8000000 (8 MB)
|— Reporting-Triggers: VOLUME_THRESHOLD
```

2. Verificar registros de PGW-U para informes de uso

3. Verificar `quota_threshold_percentage` en la configuración

4. Grupo de Tarificación Incorrecto

Síntomas:

- OCS rechaza con "Grupo de Tarificación Desconocido"
- Las sesiones fallan

Causa:

- Grupo de Tarificación en CCR-I no coincide con la configuración de OCS
- PCRF provisionó un Grupo de Tarificación inválido

Resolución:

1. Verificar Grupo de Tarificación en la Regla PCC del PCRF
 2. Verificar configuración de OCS para Grupos de Tarificación válidos
 3. Asegurarse de que el mapeo entre Reglas PCC y tarifas de OCS sea correcto
-

Monitoreo

Métricas Clave

```
# Tasas de mensajes Gy
rate(gy_inbound_messages_total{message_type="cca"}[5m])
rate(gy_outbound_messages_total{message_type="ccr"}[5m])

# Tasas de errores Gy
rate(gy_inbound_errors_total[5m])

# Eventos de agotamiento de cuota
rate(gy_quota_exhausted_total[5m])

# Tasa de tiempo de espera de OCS
rate(gy_timeout_total[5m])

# Duración de manejo de mensajes Gy
histogram_quantile(0.95,
rate(gy_inbound_handling_duration_bucket[5m]))
```

Alertas

```
# Alerta sobre alta tasa de errores Gy
- alert: GyErrorRateHigh
  expr: rate(gy_inbound_errors_total[5m]) > 0.1
  for: 5m
  annotations:
    summary: "Se detectó una alta tasa de errores Gy"

# Alerta sobre tiempo de espera de OCS
- alert: OcsTimeout
  expr: rate(gy_timeout_total[5m]) > 0.05
  for: 2m
  annotations:
    summary: "Se están produciendo tiempos de espera de OCS"

# Alerta sobre pico de agotamiento de crédito
- alert: CreditExhaustionSpike
  expr: rate(gy_quota_exhausted_total[5m]) > 10
  for: 5m
  annotations:
    summary: "Alta tasa de agotamiento de crédito"
```

Interfaz Web - Simulador de Control de Crédito Gy

OmniPGW incluye un simulador Gy/Ro incorporado para probar la funcionalidad de carga en línea sin requerir un OCS externo.

Acceso: `http://<omnipgw-ip>:<web-port>/gy_simulator`

Propósito: Probar y simular escenarios de carga en línea para suscriptores prepagados

Características:

1. Parámetros de Solicitud

- **IMSI** - Identidad del suscriptor (por ejemplo, "310170123456789")
- **MSISDN** - Número de teléfono (por ejemplo, "14155551234")
- **Unidades Solicitadas** - Cantidad de cuota a solicitar (en bytes)
- **ID de Servicio** - Identificador del tipo de servicio
- **Grupo de Tarificación** - Categoría de carga

2. Simulación CCR-I

- Enviar CCR-Initial (Solicitud de Control de Crédito Inicial)
- Simula la solicitud de cuota inicial durante el establecimiento de la sesión
- Prueba la integración de OCS sin tráfico en vivo

3. Casos de Uso

- **Pruebas de Desarrollo** - Probar la interfaz Gy durante el desarrollo
- **Integración de OCS** - Verificar conectividad y respuestas de OCS

- **Pruebas de Cuota** - Probar diferentes escenarios de cuota
- **Solución de Problemas** - Depurar problemas de carga
- **Demostración** - Demostrar carga en línea a las partes interesadas

Cómo Usar:

1. Ingrese los detalles del suscriptor (IMSI, MSISDN)
2. Establezca las unidades solicitadas (por ejemplo, 1000000 para 1 MB)
3. Configure el ID de Servicio y el Grupo de Tarificación
4. Haga clic en "Enviar CCR-I"
5. Vea la respuesta de OCS y la cuota concedida

Beneficios:

- No es necesario un OCS externo durante las pruebas
- Validación rápida de la lógica de carga
- Entorno de prueba seguro
- Útil para capacitación y demostraciones

Documentación Relacionada

Carga y Política

- **Interfaz Diámetro Gx** - Control de política PCRF, reglas PCC que disparan carga en línea
- **Formato de CDR de Datos** - Registros de carga fuera de línea para facturación postpagada
- **Guía de Configuración** - Parámetros completos de configuración de carga en línea

Gestión de Sesiones

- **Gestión de Sesiones** - Ciclo de vida de la sesión PDN, gestión de portadoras

- **Interfaz PFCP** - Informe de uso desde PGW-U a través de URRs
- **Interfaz S5/S8** - Configuración y eliminación de portadoras GTP-C

Operaciones

- **Guía de Monitoreo** - Métricas Gy, seguimiento de cuotas, alertas de tiempo de espera de OCS
 - **Asignación de IP de UE** - Configuración de pool de IP para sesiones cobradas
-

[Volver a la Guía de Operaciones](#)

Documentación de la Interfaz Gn/Gp

Comunicación GTP-C con SGSN (Redes 2G/3G)

OmniPGW de Omnitouch Network Services

Descripción General

La **interfaz Gn/Gp** permite que OmniPGW funcione como un **GGSN** (Gateway GPRS Support Node) para redes 2G/3G utilizando el protocolo **GTP-C v1**. Esta interfaz maneja la gestión del contexto PDP (Packet Data Protocol) entre el GGSN y los SGSNs.

- **Interfaz Gn:** Conecta a los SGSNs dentro del mismo PLMN (red de origen)
- **Interfaz Gp:** Conecta a los SGSNs en otros PLMNs (escenarios de roaming)

Ambas interfaces utilizan protocolos idénticos; la distinción es puramente topológica.

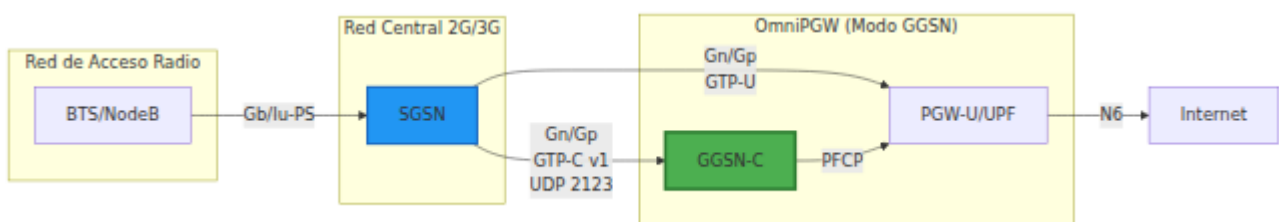

Principales Diferencias con PGW (S5/S8)

Aspecto	GGSN (Gn/Gp)	PGW (S5/S8)
Versión del Protocolo	GTP-C v1	GTP-C v2
Especificación 3GPP	TS 29.060	TS 29.274
Concepto de Sesión	Contexto PDP	Sesión PDN + Transportes
Identificador de Transporte	NSAPI (0-15)	EBI (5-15)
Interfaz de Políticas	Ninguna (política estática)	Gx (PCRF)
Modelo de QoS	Perfil QoS R99	QoS de Transporte EPS (QCI)
Puerto	2123 (compartido)	2123

Detalles del Protocolo

GTP-C Versión 1

- **Protocolo:** GTP-C v1 (3GPP TS 29.060)
- **Transporte:** UDP
- **Puerto:** 2123 (compartido con S5/S8 GTP-C v2)
- **Tipo de Interfaz:** Plano de Control

TEID (Identificador de Punto Final de Túnel)

Cada contexto PDP tiene TEIDs únicos para el plano de control y el plano de usuario:

- **TEID de Control GGSN:** Asignado por OmniPGW para mensajes de control entrantes
- **TEID de Datos GGSN:** Asignado por UPF para datos de usuario entrantes
- **TEID de Control SGSN:** Proporcionado por SGSN para mensajes de control salientes
- **TEID de Datos SGSN:** Proporcionado por SGSN para datos de usuario salientes

Flujo de Mensajes:

SGSN → GGSN: TEID de Destino = TEID de Control del GGSN

GGSN → SGSN: TEID de Destino = TEID de Control del SGSN

Soporte CUPS (Separación de Control y Plano de Usuario)

OmniPGW soporta la arquitectura CUPS para 2G/3G:

- **Dirección GSN para Señalización:** IP del plano de control de OmniPGW (de `gn.local_ipv4_address`)
- **Dirección GSN para Tráfico de Usuario:** Dirección IP del UPF (de la Respuesta de Establecimiento de Sesión PFCP)

Esto permite que el GGSN-C y el PGW-U/UPF se ejecuten en nodos separados con diferentes direcciones IP, lo cual es estándar para implementaciones CUPS.

NSAPI (Identificador de Punto de Acceso al Servicio de Red)

El NSAPI identifica contextos PDP individuales dentro de una sesión de suscriptor:

- **Rango:** 5-15 (0-4 reservados)

- **Uso:** Múltiples contextos PDP por suscriptor posibles
 - **Equivalente:** Similar al EBI en LTE/EPC
-

Configuración

Configuración Básica

```
# config/runtime.exs
config :pgw_c,
  # La interfaz Gn/Gp se habilita automáticamente cuando la
  # configuración gn está presente
  gn: %{
    # Dirección IPv4 local para la interfaz Gn
    local_ipv4_address: "10.0.0.20",

    # Opcional: Dirección IPv6 local
    local_ipv6_address: nil,

    # Puerto para GTP-C v1 (compartido con S5/S8)
    local_port: 2123
  },

  # Servidores DNS devueltos en PCO (compartidos con PGW)
  dns: %{
    primary_ipv4: {8, 8, 8, 8},
    secondary_ipv4: {8, 8, 4, 4}
  }
```

Parámetros de la Interfaz Gn

Parámetro	Tipo	Requerido	Predeterminado	Descripción
<code>local_ipv4_address</code>	String	Sí	-	Dirección IPv4 para enlazar interfaz. Esta es la dirección GGSN que anuncia los SGSN.
<code>local_ipv6_address</code>	String	No	<code>nil</code>	Dirección IPv6 opcional para la mayoría de las redes 2G/3G que solo soportan IPv4.
<code>local_port</code>	Integer	No	2123	Puerto local para GTP. El puerto estándar según 3GPP TS 29.060 es 2123. Comparar con S5/S8.

Parámetros de DNS

Parámetro	Tipo	Requerido	Predeterminado	Descripción
<code>primary_ipv4</code>	Tuple	No	<code>{8, 8, 8, 8}</code>	Dirección IPv4 del servidor DNS primario devuelta en PCO.
<code>secondary_ipv4</code>	Tuple	No	<code>{8, 8, 4, 4}</code>	Dirección IPv4 del servidor DNS secundario devuelta en PCO.
<code>primary_ipv6</code>	Tuple	No	<code>nil</code>	Dirección IPv6 del servidor DNS primario.
<code>secondary_ipv6</code>	Tuple	No	<code>nil</code>	Dirección IPv6 del servidor DNS secundario.

Requisitos de Red

Reglas de Firewall:

```
# Permitir GTP-C desde la red SGSN
iptables -A INPUT -p udp --dport 2123 -s <sgsn_network>/24 -j
ACCEPT

# Permitir GTP-C saliente hacia SGSN
iptables -A OUTPUT -p udp --dport 2123 -d <sgsn_network>/24 -j
ACCEPT
```

Tipos de Mensajes

Gestión del Contexto PDP

Solicitud de Creación de Contexto PDP

Dirección: SGSN → GGSN

Propósito: Establecer un nuevo contexto PDP para conectividad de datos

IEs Clave (Elementos de Información):

Nombre IE	Tipo	Descripción
IMSI	Identidad	Identidad Internacional del Suscriptor Móvil
NSAPI	Entero	Identificador de Punto de Acceso al Servicio de Red (5-15)
TEID Datos I	Entero	Punto final de túnel del plano de usuario del SGSN
TEID Control	Entero	Punto final de túnel del plano de control del SGSN
Dirección del Usuario Final	Dirección	Tipo de PDN solicitado y IP opcional
Nombre del Punto de Acceso	String	APN para la conexión
Dirección GSN (Señalización)	IP	Dirección del plano de señalización del SGSN
Dirección GSN (Usuario)	IP	Dirección del plano de usuario del SGSN
Perfil QoS	Binario	Parámetros QoS solicitados
MSISDN	Identidad	Número de teléfono móvil (opcional)
Modo de Selección	Enum	Modo de selección de APN
Opciones de Configuración de Protocolo	Opciones	Opciones de protocolo adicionales

Ejemplo:

Solicitud de Creación de Contexto PDP

- |— IMSI: 310260123456789
- |— NSAPI: 5
- |— TEID Datos I: 0x12345678
- |— TEID Control: 0x87654321
- |— Dirección del Usuario Final: IPv4 (dinámica)
- |— APN: internet
- |— Dirección GSN (Señalización): 10.1.1.100
- |— Dirección GSN (Usuario): 10.1.1.100
- |— Perfil QoS: [Parámetros QoS R99]
- |— PCO: [Solicitud de DNS, etc.]

Respuesta a la Solicitud de Creación de Contexto PDP

Dirección: GGSN → SGSN

Propósito: Reconocer la creación del contexto PDP con recursos asignados

IEs Clave:

Nombre IE	Tipo	Descripción
Causa	Resultado	Código de éxito o error
Reordenamiento Requerido	Booleano	Si se necesita reordenar
Recuperación	Contador	Contador de reinicio del GGSN
TEID Datos I	Entero	Punto final de túnel del plano de usuario del GGSN
TEID Control	Entero	Punto final de túnel del plano de control del GGSN
NSAPI	Entero	NSAPI confirmado
ID de Carga	Binario	ID de correlación de carga
Dirección del Usuario Final	Dirección	Dirección IP del UE asignada
Dirección GSN (Señalización)	IP	Dirección del plano de señalización del GGSN
Dirección GSN (Usuario)	IP	Dirección del plano de usuario del GGSN
Perfil QoS	Binario	Parámetros QoS negociados
Opciones de Configuración de Protocolo	Opciones	Servidores DNS, etc.

Respuesta de Éxito:

Respuesta a la Solicitud de Creación de Contexto PDP

- |— Causa: Solicitud Aceptada (128)
- |— TEID Datos I: 0xAABBCCDD
- |— TEID Control: 0xDDCCBBAA
- |— NSAPI: 5
- |— ID de Carga: 0x11223344
- |— Dirección del Usuario Final
 - |— IPv4: 100.64.1.42
- |— Dirección GSN (Señalización): 10.0.0.20
- |— Dirección GSN (Usuario): 10.0.0.20
- |— Perfil QoS: [QoS Negociado]
- |— PCO
 - |— DNS Primario: 8.8.8.8
 - |— DNS Secundario: 8.8.4.4

Solicitud de Actualización de Contexto PDP

Dirección: SGSN → GGSN

Propósito: Modificar un contexto PDP existente (por ejemplo, reubicación de SGSN, cambio de QoS)

Escenarios comunes:

- Transferencia inter-SGSN (actualización de área de enrutamiento)
- Renegociación de QoS
- Cambio de dirección de SGSN

IEs Clave:

Nombre IE	Descripción
NSAPI	Identificador del contexto PDP
TEID Datos I	Nuevo TEID del plano de usuario del SGSN
Dirección GSN	Nuevas direcciones del SGSN
Perfil QoS	QoS actualizado (opcional)

Respuesta a la Solicitud de Actualización de Contexto PDP

Dirección: GGSN → SGSN

Propósito: Reconocer la actualización del contexto PDP

IEs Clave:

Nombre IE	Descripción
Causa	Código de éxito o error
TEID Datos I	TEID del plano de usuario del GGSN
Dirección GSN	Direcciones del GGSN
Perfil QoS	QoS negociado

Solicitud de Eliminación de Contexto PDP

Dirección: SGSN → GGSN

Propósito: Terminar un contexto PDP

IEs Clave:

Nombre IE	Descripción
NSAPI	Contexto PDP a eliminar
Indicación de Desmontaje	Eliminar todos los contextos para este suscriptor

Respuesta a la Solicitud de Eliminación de Contexto PDP

Dirección: GGSN → SGSN

Propósito: Reconocer la eliminación del contexto PDP

IEs Clave:

Nombre IE	Descripción
Causa	Código de éxito o error

Gestión de Rutas

Solicitud / Respuesta de Eco

Dirección: Bidireccional

Propósito: Mantenimiento de ruta y detección de reinicio

IEs Clave:

Nombre IE	Descripción
Recuperación	Contador de reinicio para detectar reinicios de nodo

Flujos de Mensajes

Activación del Contexto PDP

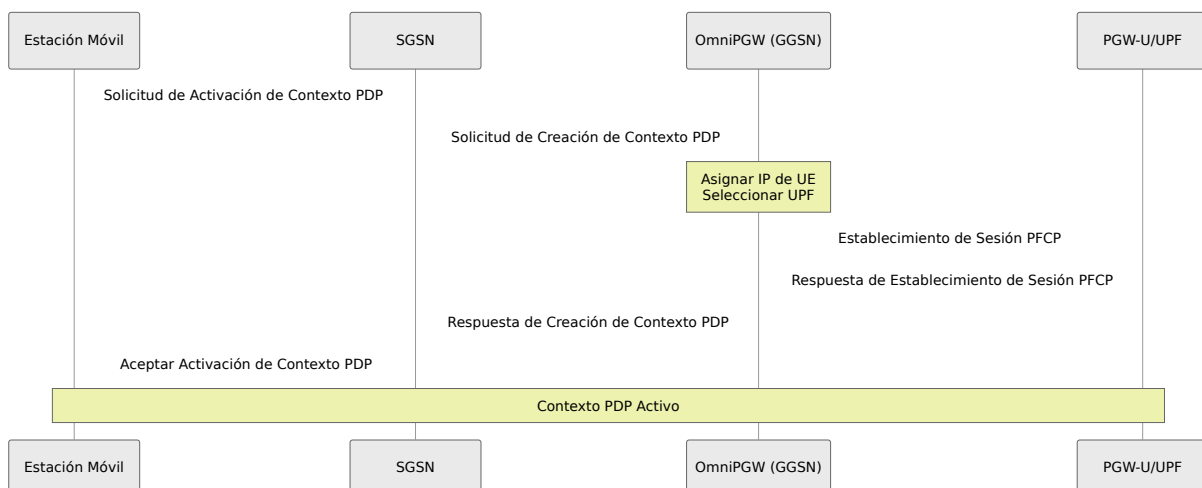

Desactivación del Contexto PDP

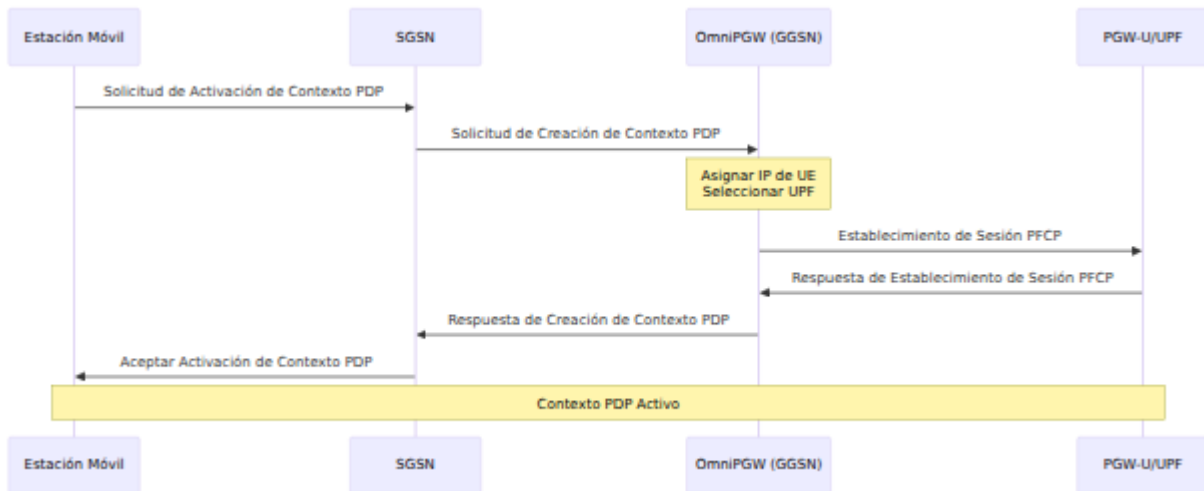

Transferencia Inter-SGSN

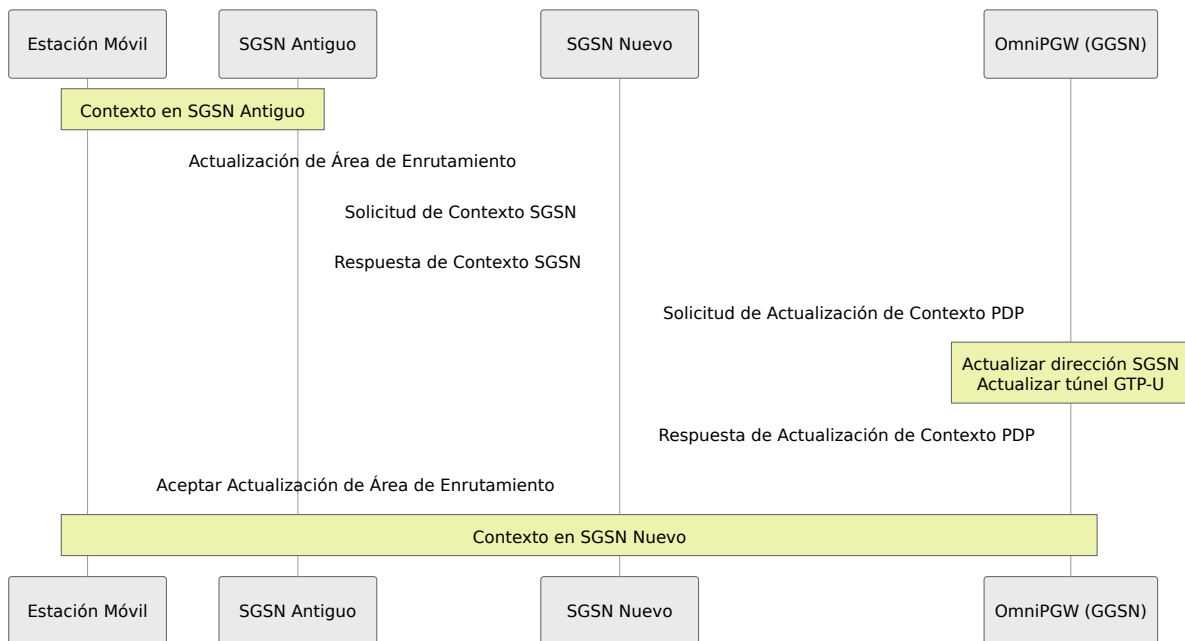

Infraestructura Compartida

La funcionalidad GGSN de OmniPGW comparte infraestructura con el modo PGW:

Asignación de Dirección IP de UE

Utiliza el mismo AddressRegistry y configuración de subred que PGW. Consulte [Asignación de IP de UE](#) para detalles de configuración.

Gestión de Sesiones UPF/PFCP

Utiliza el mismo establecimiento de sesión PFCP que PGW:

- Reglas PDR/FAR/QER creadas por contexto PDP
- Selección de UPF a través de la misma configuración de selección upf_selection
- Consulte [Interfaz PFCP](#) para detalles

Carga en Línea (Gy)

Integración opcional de Diameter Gy disponible:

- Control de crédito para suscriptores prepagos
- La misma configuración de Gy que en modo PGW
- Consulte [Interfaz Diameter Gy](#) para configuración

Generación de CDR

Utiliza la misma generación de CDR que PGW. Consulte [Formato de CDR de Datos](#) para detalles.

Códigos de Causa

Éxito

Código	Nombre	Descripción
128	Solicitud Aceptada	Operación exitosa

Causas de Rechazo

Código	Nombre	Cuándo se Usa
192	No existente	Contexto PDP no encontrado
193	Formato de mensaje inválido	Mensaje GTP mal formado
194	IMSI no conocido	Suscriptor no encontrado
195	MS está Desconectado de GPRS	MS no adjunto
196	MS no está Respondiendo a GPRS	MS inalcanzable
197	MS Rechaza	MS rechazó la solicitud
198	Versión no soportada	Desajuste de versión GTP
199	No hay recursos disponibles	Agotamiento de recursos
200	Servicio no soportado	Servicio no soportado
201	IE obligatorio incorrecto	Validación de IE fallida
202	IE obligatorio faltante	IE requerido ausente
203	IE opcional incorrecto	IE opcional inválido
204	Fallo del sistema	Error interno
205	Restricción de roaming	Roaming no permitido
206	Desajuste de Firma P-TMSI	Fallo de seguridad
207	Conexión GPRS suspendida	Conexión suspendida

Código	Nombre	Cuándo se Usa
208	Fallo de autenticación	Autenticación fallida
209	Fallo de autenticación de usuario	Autenticación de usuario fallida

Monitoreo

Métricas de la Interfaz Gn

```
# Contadores de mensajes
gn_inbound_messages_total{message_type="create_pdp_context_request"}
gn_inbound_messages_total{message_type="update_pdp_context_request"}
gn_inbound_messages_total{message_type="delete_pdp_context_request"}

gn_outbound_messages_total{message_type="create_pdp_context_response"}
gn_outbound_messages_total{message_type="update_pdp_context_response"}
gn_outbound_messages_total{message_type="delete_pdp_context_response"}

# Latencia de transacciones
gn_outbound_transaction_duration_bucket
```

Consultas Útiles

Tasa de Creación de Contexto PDP:

```
rate(gn_inbound_messages_total{message_type="create_pdp_context_reque
[5m])
```

Tasa de Éxito:

```
sum(rate(gn_outbound_messages_total{message_type="create_pdp_context_
[5m]))
/
sum(rate(gn_inbound_messages_total{message_type="create_pdp_context_r
[5m]))
```

Contextos PDP Activos:

```
gn_inbound_messages_total{message_type="create_pdp_context_request"}
-
gn_inbound_messages_total{message_type="delete_pdp_context_request"}
```

Solución de Problemas

Problema: Sin Respuesta a la Solicitud de Creación de Contexto PDP

Síntomas:

- SGSN envía Solicitud de Creación de Contexto PDP
- No se recibe respuesta
- Tiempo de espera en SGSN

Causas posibles:

1. Problema de conectividad de red
2. OmniPGW no escuchando en la IP configurada
3. Firewall bloqueando UDP 2123
4. Fallo en el establecimiento de UPF/PFCP

Depuración:

```
# Verificar que OmniPGW está escuchando
netstat -ulnp | grep 2123

# Verificar paquetes entrantes
tcpdump -i any -n port 2123

# Verificar configuración
grep "local_ipv4_address" config/runtime.exs

# Verificar conectividad PFCP
curl http://pgw:9090/metrics | grep pfc
```

Problema: Creación de Contexto PDP Rechazada

Síntomas:

- Respuesta de Creación de Contexto PDP con causa de error
- Contexto PDP no establecido

Causas comunes:

Causa 199 (No hay recursos disponibles):

- Pool de IP agotado
- Verificar: `curl http://pgw:9090/metrics | grep address_registry_count`
- Ampliar el pool de IP en `ue.subnet_map`

Causa 202 (IE obligatorio faltante):

- SGSN no envía IEs requeridos
- Verificar configuración del SGSN
- Revisar mensaje en `tcpdump`

Causa 204 (Fallo del sistema):

- Fallo de UPF/PFCP
- Verificar estado de asociación PFCP
- Revisar registros de OmniPGW

Problema: Fallo en la Actualización del Contexto PDP

Síntomas:

- Respuesta de Actualización de Contexto PDP con causa de error
- La transferencia falla

Causas posibles:

- Contexto PDP no encontrado (TEID diferente)
- Desajuste de NSAPI
- Sesión ya eliminada

Depuración:

```
# Verificar sesiones activas
curl http://pgw:9090/metrics | grep session_count

# Revisar registros para búsqueda de contexto
journalctl -u omnipgw | grep "PDP Context"
```

Mejores Prácticas

Diseño de Red

1. Puerto Compartido con S5/S8

- Gn y S5/S8 comparten el puerto UDP 2123
- OmniPGW detecta automáticamente la versión de GTP del mensaje
- Una sola IP puede servir tanto para 2G/3G como para 4G

2. Conectividad SGSN

- Asegurarse de que todos los SGSNs puedan alcanzar la IP del GGSN
- Considerar VLAN dedicada para tráfico Gn

- Planificar para roaming (Gp) si es aplicable

3. Planificación de Direcciones IP

- Los mismos pools de IP sirven tanto para modos PGW como GGSN
- Considerar pools basados en APN separados para 2G/3G

Rendimiento

1. Capacidad de Sesión

- Monitorear la métrica `session_count`
- Planificar para el número esperado de suscriptores 2G/3G
- Considerar que 2G/3G típicamente tiene menos sesiones concurrentes

2. Tamaños de Buffer UDP

- Las mismas recomendaciones que S5/S8
- Típico: 4-8 MB por socket

Consideraciones de Migración

Al migrar de GGSN independiente a OmniPGW:

1. Configuración de APN

- Asegurarse de que los APNs coincidan con la configuración existente del GGSN
- Verificar la configuración del servidor DNS en PCO

2. Migración del Pool de IP

- Planificar cuidadosamente la transición del pool de IP
- Considerar una migración gradual por APN

3. Mapeo de QoS

- Los perfiles QoS R99 se aceptan tal como están
- No se necesita traducción de QCI para 2G/3G

Documentación Relacionada

Funciones Principales

- **Guía de Configuración** - Referencia completa de configuración
- **Gestión de Sesiones** - Detalles del ciclo de vida de la sesión
- **Asignación de IP de UE** - Gestión de direcciones IP
- **Configuración de PCO** - Opciones de Configuración de Protocolo

Interfaces Relacionadas

- **Interfaz S5/S8** - Interfaz equivalente 4G/LTE
- **Interfaz PFCP** - Coordinación del plano de usuario
- **Interfaz Diameter Gy** - Carga en línea

Operaciones

- **Guía de Monitoreo** - Métricas y alertas
- **Solución de Problemas** - Problemas comunes
- **Formato de CDR de Datos** - Generación de CDR

Referencias

- **3GPP TS 29.060** - Protocolo de Túnel GPRS (GTP) a través de la interfaz Gn y Gp
- **3GPP TS 23.060** - Servicio General de Paquetes de Radio (GPRS); Descripción del servicio
- **3GPP TS 24.008** - Especificación de la Capa 3 de la interfaz de radio móvil (perfiles QoS)

Volver al Índice de Documentación

Interfaz Gn/Gp de OmniPGW - *por Omnitouch Network Services*

Guía de Monitoreo y Métricas de OmniPGW

Integración de Prometheus y Monitoreo Operativo

por Omnitouch Network Services

Tabla de Contenidos

1. Descripción General
 2. Endpoint de Métricas
 3. Métricas Disponibles
 4. Configuración de Prometheus
 5. Dashboards de Grafana
 6. Alertas
 7. Monitoreo del Rendimiento
 8. Solución de Problemas de Métricas
-

Descripción General

OmniPGW proporciona dos enfoques complementarios de monitoreo:

1. Interfaz Web en Tiempo Real (cubierta brevemente aquí, detallada en los documentos de interfaz respectivos)

- Visor de sesiones en vivo
- Estado de pares PFCP
- Conectividad de pares Diameter
- Inspección de sesiones individuales

2. Métricas de Prometheus (enfoque principal de este documento)

- Tendencias históricas y análisis
- Alertas y notificaciones
- Métricas de rendimiento
- Planificación de capacidad

Este documento se centra en **métricas de Prometheus**. Para detalles de la Interfaz Web, consulte:

- [Gestión de Sesiones - Interfaz Web](#)
- [Interfaz PFCP - Interfaz Web](#)
- [Diameter Gx - Interfaz Web](#)

Descripción General de las Métricas de Prometheus

OmniPGW expone **métricas compatibles con Prometheus** para un monitoreo integral de la salud del sistema, rendimiento y capacidad. Esto permite a los equipos de operaciones:

- **Monitorear la Salud del Sistema** - Rastrear sesiones activas, asignaciones y errores
- **Planificación de Capacidad** - Comprender las tendencias de utilización de recursos
- **Análisis de Rendimiento** - Medir la latencia en el manejo de mensajes
- **Alertas** - Notificación proactiva de problemas
- **Depuración** - Identificar las causas raíz de los problemas

Arquitectura de Monitoreo

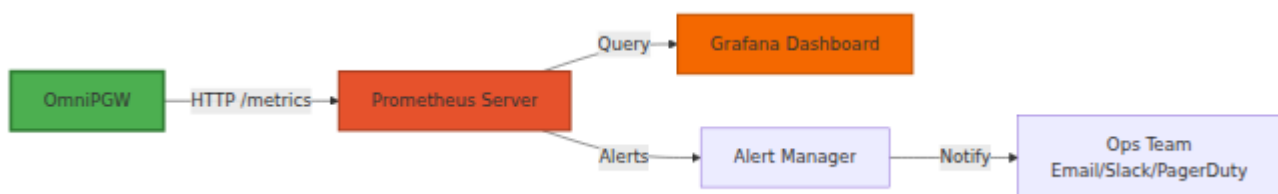

Endpoint de Métricas

Configuración

Habilitar métricas en `config/runtime.exs`:

```
config :pgw_c,  
  metrics: %{  
    enabled: true,  
    ip_address: "0.0.0.0", # Vincular a todas las interfaces  
    port: 9090,           # Puerto HTTP  
    registry_poll_period_ms: 5_000 # Intervalo de sondeo  
  }
```

Accediendo a las Métricas

Endpoint HTTP:

```
http://<omnipgw_ip>:<port>/metrics
```

Ejemplo:

```
curl http://10.0.0.20:9090/metrics
```

Formato de Salida

Las métricas se exponen en **formato de texto de Prometheus**:

```
# HELP teid_registry_count The number of TEID registered to
sessions
# TYPE teid_registry_count gauge
teid_registry_count 150

# HELP address_registry_count The number of addresses registered
to sessions
# TYPE address_registry_count gauge
address_registry_count 150

# HELP s5s8_inbound_messages_total The total number of messages
received from S5/S8 peers
# TYPE s5s8_inbound_messages_total counter
s5s8_inbound_messages_total{message_type="create_session_request"}
1523
s5s8_inbound_messages_total{message_type="delete_session_request"}
1487
```

Métricas Disponibles

OmniPGW expone las siguientes categorías de métricas:

Métricas de Sesión

Conteos de Sesiones Activas:

Nombre de Métrica	Tipo	Descripción
<code>teid_registry_count</code>	Gauge	Sesiones S5/S8 activas (conteo de TEID)
<code>seid_registry_count</code>	Gauge	Sesiones PFCP activas (conteo de SEID)
<code>session_id_registry_count</code>	Gauge	Sesiones Gx activas (conteo de Diameter Session-ID)
<code>session_registry_count</code>	Gauge	Sesiones activas (pares IMSI, EBI)
<code>address_registry_count</code>	Gauge	Direcciones IP de UE asignadas
<code>charging_id_registry_count</code>	Gauge	IDs de carga activos (ver Formato de CDR de Datos para registros de facturación CDR)
<code>sxb_sequence_number_registry_count</code>	Gauge	Respuestas PFCP pendientes (esperando respuesta)
<code>s5s8_sequence_number_registry_count</code>	Gauge	Respuestas S5/S8 pendientes (esperando respuesta)
<code>sxb_peer_registry_count</code>	Gauge	Número de procesos de pares PFCP registrados

Uso:

```

# Sesiones activas actuales
teid_registry_count

# Tasa de creación de sesiones (por segundo)
rate(teid_registry_count[5m])

# Sesiones máximas en la última hora
max_over_time(teid_registry_count[1h])

```

Contadores de Mensajes

Mensajes S5/S8 (GTP-C):

Nombre de Métrica	Tipo	Etiquetas	Descripción
<code>s5s8_inbound_messages_total</code>	Counter	<code>message_type</code>	Total de mensajes S5/S8 entrantes
<code>s5s8_outbound_messages_total</code>	Counter	<code>message_type</code>	Total de mensajes S5/S8 salientes
<code>s5s8_inbound_errors_total</code>	Counter	<code>message_type</code>	Errores de procesamiento S5/S8

Tipos de Mensajes:

- `create_session_request`
- `create_session_response`
- `delete_session_request`
- `delete_session_response`
- `create_bearer_request`

- delete_bearer_request

Mensajes Sxb (PFCP):

Nombre de Métrica	Tipo	Etiquetas	Descripción
sxb_inbound_messages_total	Counter	message_type	Total de mensajes PFCP entrantes
sxb_outbound_messages_total	Counter	message_type	Total de mensajes PFCP salientes
sxb_inbound_errors_total	Counter	message_type	Errores de procesamiento PFCP entrantes
sxb_outbound_errors_total	Counter	message_type	Errores de procesamiento PFCP salientes

Tipos de Mensajes:

- association_setup_request
- association_setup_response
- heartbeat_request
- heartbeat_response
- session_establishment_request
- session_establishment_response
- session_modification_request
- session_deletion_request

Mensajes Gx (Diameter):

Nombre de Métrica	Tipo	Etiquetas	Descripción
<code>gx_inbound_messages_total</code>	Counter	<code>message_type</code>	Total de mensajes Diameter entrantes
<code>gx_outbound_messages_total</code>	Counter	<code>message_type</code>	Total de mensajes Diameter salientes
<code>gx_inbound_errors_total</code>	Counter	<code>message_type</code>	Errores de procesamiento Diameter entrantes
<code>gx_outbound_errors_total</code>	Counter	<code>message_type</code>	Errores de procesamiento Diameter salientes
<code>gx_outbound_responses_total</code>	Counter	<code>message_type</code> , <code>result_code_class</code> , <code>diameter_host</code>	Respuestas Diameter enviadas categorizadas por clase de código de resultado y host par

Tipos de Mensajes:

- `gx_CCA` (Credit-Control-Answer)
- `gx_CCR` (Credit-Control-Request)
- `gx_RAA` (Re-Auth-Answer)
- `gx_RAR` (Re-Auth-Request)

Clases de Códigos de Resultado (para `gx_outbound_responses_total`):

- `2xxx` - Respuestas de éxito (por ejemplo, 2001 DIAMETER_SUCCESS)
- `3xxx` - Errores de protocolo (por ejemplo, 3001 DIAMETER_COMMAND_UNSUPPORTED)
- `4xxx` - Fallos transitorios (por ejemplo, 4001 DIAMETER_AUTHENTICATION_REJECTED)
- `5xxx` - Fallos permanentes (por ejemplo, 5012 DIAMETER_UNABLE_TO_COMPLY)

Ejemplos de Uso:

```
# Monitorear la tasa de éxito de respuestas Gx
sum(rate(gx_outbound_responses_total{result_code_class="2xxx"}[5m]))
sum(rate(gx_outbound_responses_total[5m])) * 100

# Rastrear fallos por host PCRF
rate(gx_outbound_responses_total{result_code_class!="2xxx"}[5m]) by (

# Contar el total de mensajes exitosos de Re-Auth-Answer
gx_outbound_responses_total{message_type="gx_RAA",result_code_class='

# Alertar sobre una alta tasa de fallos a un PCRF específico
rate(gx_outbound_responses_total{result_code_class=~"4xxx|5xxx",diame
[5m]) > 0.1
```

Manejo de Errores:

Nombre de Métrica	Tipo	Etiquetas	Descripción
<code>rescues_total</code>	Counter	<code>module,</code> <code>function</code>	Total de bloques de rescate alcanzados (manejo de excepciones)

Métricas de Latencia

Duración del Procesamiento de Mensajes Entrantes:

Nombre de Métrica	Tipo	Etiquetas	
s5s8_inbound_handling_duration	Histogram	request_message_type	T r r s c c e r
sxb_inbound_handling_duration	Histogram	request_message_type	T r r F c c e r
gx_inbound_handling_duration	Histogram	request_message_type	T r r [(c c e r

Duración de Transacciones Salientes:

Nombre de Métrica	Tipo	Etiquetas
s5s8_outbound_transaction_duration	Histogram	request_message_type
sxb_outbound_transaction_duration	Histogram	request_message_type
gx_outbound_transaction_duration	Histogram	request_message_type

Cubos (segundos):

- Valores: 0.0001, 0.0005, 0.001, 0.005, 0.01, 0.05, 0.1, 0.5, 1.0, 5.0
- (100µs, 500µs, 1ms, 5ms, 10ms, 50ms, 100ms, 500ms, 1s, 5s)

Uso:

```
# Latencia S5/S8 del percentil 95
histogram_quantile(0.95,
  rate(s5s8_inbound_handling_duration_bucket[5m])
)

# Latencia promedio de PFCP
rate(sxb_inbound_handling_duration_sum[5m]) /
rate(sxb_inbound_handling_duration_count[5m])
```

Monitoreo de Salud de UPF

Métricas de Pares UPF:

Nombre de Métrica	Tipo	Etiquetas	Descripción
<code>upf_peers_total</code>	Gauge	-	Total de pares UPF registrados
<code>upf_peers_healthy</code>	Gauge	-	Número de pares UPF saludables (asociados + latidos OK)
<code>upf_peers_unhealthy</code>	Gauge	-	Número de pares UPF no saludables
<code>upf_peers_associated</code>	Gauge	-	Número de pares UPF con asociación PFCP activa
<code>upf_peers_unassociated</code>	Gauge	-	Número de pares UPF sin asociación PFCP
<code>upf_peer_healthy</code>	Gauge	<code>peer_ip</code>	Estado de salud de un UPF específico (1=saludable, 0=no saludable)
<code>upf_peer_missed_heartbeats</code>	Gauge	<code>peer_ip</code>	Latidos consecutivos perdidos para un UPF específico

Uso:

```
# Monitorear la salud del grupo UPF
upf_peers_healthy / upf_peers_total

# Alertar sobre UPFs no saludables
upf_peers_unhealthy > 0

# Rastrear la salud de un UPF específico
upf_peer_healthy{peer_ip="10.98.0.20"}

# Identificar UPFs con problemas de latidos
upf_peer_missed_heartbeats > 2
```

Ejemplos de Alertas:

```
# Alertar cuando un UPF se cae
- alert: UPF_Peer_Down
  expr: upf_peer_healthy == 0
  for: 1m
  labels:
    severity: critical
  annotations:
    summary: "UPF {{ $labels.peer_ip }} está caído"
    description: "El par UPF no responde a los latidos PFCP"

# Alertar cuando múltiples UPFs están caídos
- alert: UPF_Pool_Degraded
  expr: (upf_peers_healthy / upf_peers_total) < 0.5
  for: 2m
  labels:
    severity: critical
  annotations:
    summary: "Grupo de UPF degradado"
    description: "Solo {{ $value | humanizePercentage }} de los
UPFs son saludables"

# Advertencia sobre latidos perdidos
- alert: UPF_Heartbeat_Issues
  expr: upf_peer_missed_heartbeats > 2
  for: 30s
  labels:
    severity: warning
  annotations:
    summary: "Problemas de latidos en UPF {{ $labels.peer_ip }}"
    description: "{{ $value }} latidos consecutivos perdidos"
```

Monitoreo de Salud de P-CSCF

Métricas del Servidor P-CSCF:

Nombre de Métrica	Tipo	Etiquetas	Descripción
<code>pcscf_fqdns_total</code>	Gauge	-	Total de FQDNs de P-CSCF que se están monitoreando
<code>pcscf_fqdns_resolved</code>	Gauge	-	FQDNs de P-CSCF resueltos con éxito a través de DNS
<code>pcscf_fqdns_failed</code>	Gauge	-	FQDNs de P-CSCF que fallaron en la resolución DNS
<code>pcscf_servers_total</code>	Gauge	-	Total de servidores P-CSCF descubiertos
<code>pcscf_servers_healthy</code>	Gauge	<code>fqdn</code>	Servidores P-CSCF saludables por FQDN
<code>pcscf_servers_unhealthy</code>	Gauge	<code>fqdn</code>	Servidores P-CSCF no saludables por FQDN

Ver: [Guía de Monitoreo de P-CSCF](#) para un seguimiento detallado de la salud de IMS.

Métricas de Licencia

Estado de la Licencia:

Nombre de Métrica	Tipo	Descripción
<code>license_status</code>	Gauge	Estado actual de la licencia (1 = válido, 0 = inválido)

Uso:

```
# Verificar si la licencia es válida
license_status == 1

# Alertar sobre licencia inválida
license_status == 0
```

Ejemplo de Alerta:

```
- alert: PGW_C_License_Invalid
  expr: license_status == 0
  for: 1m
  labels:
    severity: critical
  annotations:
    summary: "Licencia de PGW-C inválida o expirada"
    description: "El estado de la licencia es inválido - las solicitudes de creación de sesión están siendo bloqueadas"
```

Impacto de Licencia Inválida:

Cuando la licencia es inválida o el servidor de licencias no es accesible, **las Solicitudes de Creación de Sesiones serán rechazadas** con el código de causa GTP-C "**No hay recursos disponibles**" (73). Esto es visible en las capturas de paquetes como se muestra a continuación:

Captura de Wireshark mostrando Respuesta de Creación de Sesión con causa "No hay recursos disponibles" cuando la licencia es inválida

Notas:

- Nombre del producto registrado con el servidor de licencias: `omnipgwc`
- La URL del servidor de licencias está configurada en `config/runtime.exs` bajo `:license_client`
- Cuando la licencia es inválida (`license_status == 0`), las solicitudes de creación de sesión están bloqueadas con el código de causa GTP-C 73 (No hay recursos disponibles)
- La interfaz de usuario y el monitoreo siguen siendo accesibles independientemente del estado de la licencia
- Los pares Diameter, GTP-C y PFCP continúan manteniendo conexiones
- Las sesiones existentes no se ven afectadas - solo se bloquea la creación de nuevas sesiones

Métricas del Sistema

Métricas de la VM de Erlang:

Nombre de Métrica	Tipo	Descripción
<code>vm_memory_total</code>	Gauge	Memoria total de la VM (bytes)
<code>vm_memory_processes</code>	Gauge	Memoria utilizada por procesos
<code>vm_memory_system</code>	Gauge	Memoria utilizada por el sistema
<code>vm_system_process_count</code>	Gauge	Total de procesos de Erlang
<code>vm_system_port_count</code>	Gauge	Total de puertos abiertos

Configuración de Prometheus

Configuración de Sondeo

Agregar OmniPGW a `prometheus.yml`:

```
# prometheus.yml
global:
  scrape_interval: 15s
  evaluation_interval: 15s

scrape_configs:
  - job_name: 'omnipgw'
    static_configs:
      - targets: ['10.0.0.20:9090']
        labels:
          instance: 'omnipgw-01'
          environment: 'production'
          site: 'datacenter-1'
```

Múltiples Instancias de OmniPGW

```
scrape_configs:
  - job_name: 'omnipgw'
    static_configs:
      - targets:
          - '10.0.0.20:9090'
          - '10.0.0.21:9090'
          - '10.0.0.22:9090'
        labels:
          environment: 'production'
```

Descubrimiento de Servicios

Kubernetes:

```
scrape_configs:
  - job_name: 'omnipgw'
    kubernetes_sd_configs:
      - role: pod
    relabel_configs:
      - source_labels: [__meta_kubernetes_pod_label_app]
        action: keep
        regex: omnipgw
      - source_labels: [__meta_kubernetes_pod_ip]
        target_label: __address__
        replacement: '${1}:9090'
```

Verificación

Probar sondeo:

```
# Verificar los objetivos de Prometheus
curl http://prometheus:9090/api/v1/targets

# Consultar una métrica
curl 'http://prometheus:9090/api/v1/query?
query=teid_registry_count'
```

Dashboards de Grafana

Configuración del Dashboard

1. Agregar Fuente de Datos de Prometheus:

```
Configuración → Fuentes de Datos → Agregar fuente de datos → Prometheus
URL: http://prometheus:9090
```

2. Importar Dashboard:

Crear un nuevo dashboard o importar desde JSON.

Paneles Clave

Panel 1: Sesiones Activas

```
# Consulta
teid_registry_count

# Tipo de Panel: Gauge
# Umbrales:
# Verde: < 5000
# Amarillo: 5000-8000
# Rojo: > 8000
```

Panel 2: Tasa de Sesiones

```
# Consulta
rate(s5s8_inbound_messages_total{message_type="create_session_request"
[5m])

# Tipo de Panel: Gráfico
# Unidad: solicitudes/segundo
```

Panel 3: Utilización del Pool de IP

```
# Consulta (para subred /24 con 254 IPs)
(address_registry_count / 254) * 100

# Tipo de Panel: Gauge
# Unidad: porcentaje (0-100)
# Umbrales:
# Verde: < 70%
# Amarillo: 70-85%
# Rojo: > 85%
```

Panel 4: Latencia de Mensajes (Percentil 95)

```
# Consulta
histogram_quantile(0.95,
rate(s5s8_inbound_handling_duration_bucket{request_message_type="crea
[5m])
)

# Tipo de Panel: Gráfico
# Unidad: milisegundos
```

Panel 5: Tasa de Errores

```
# Consulta
rate(s5s8_inbound_errors_total[5m])

# Tipo de Panel: Gráfico
# Unidad: errores/segundo
# Umbral de Alerta: > 0.1
```

Panel 6: Tasa de Éxito de Respuestas Gx

```
# Consulta: Calcular el porcentaje de respuestas Gx exitosas
sum(rate(gx_outbound_responses_total{result_code_class="2xxx"}
[5m])) /
sum(rate(gx_outbound_responses_total[5m])) * 100

# Tipo de Panel: Gauge
# Unidad: porcentaje (0-100)
# Umbrales:
# Verde: > 95%
# Amarillo: 90-95%
# Rojo: < 90%
```

Alternativa - Desglose por Clase de Código de Resultado:

```
# Consulta: Mostrar conteos de respuestas por clase de código de
resultado
sum(rate(gx_outbound_responses_total[5m])) by (result_code_class)

# Tipo de Panel: Gráfico de Pastel o Gráfico de Barras
# Leyenda: {{ result_code_class }}
```

Alternativa - Estado de Respuesta por PCRF:

```
# Consulta: Mostrar respuestas por host PCRF
sum(rate(gx_outbound_responses_total[5m])) by (diameter_host,
result_code_class)

# Tipo de Panel: Gráfico de Barras Apiladas
# Leyenda: {{ diameter_host }} - {{ result_code_class }}
```

Panel 7: Estado de Salud de UPF

```
# Consulta: Porcentaje de salud del grupo total  
(upf_peers_healthy / upf_peers_total) * 100
```

```
# Tipo de Panel: Gauge  
# Unidad: porcentaje (0-100)  
# Umbrales:  
# Verde: 100%  
# Amarillo: 50-99%  
# Rojo: < 50%
```

Alternativa - Estado por UPF:

```
# Consulta: Salud individual de UPF  
upf_peer_healthy
```

```
# Tipo de Panel: Estado  
# Mapeos:  
# 1 = "UP" (Verde)  
# 0 = "DOWN" (Rojo)
```

Ejemplo Completo de Dashboard

```
{
  "dashboard": {
    "title": "OmniPGW - Dashboard de Operaciones",
    "panels": [
      {
        "title": "Sesiones Activas",
        "targets": [
          {
            "expr": "teid_registry_count",
            "legendFormat": "Sesiones Activas"
          }
        ],
        "type": "graph"
      },
      {
        "title": "Tasa de Creación de Sesiones",
        "targets": [
          {
            "expr":
"rate(s5s8_inbound_messages_total{message_type=\"create_session_reque
[5m])",
            "legendFormat": "Sesiones/segundo"
          }
        ],
        "type": "graph"
      },
      {
        "title": "Utilización del Pool de IP",
        "targets": [
          {
            "expr": "(address_registry_count / 254) * 100",
            "legendFormat": "Uso del Pool %"
          }
        ],
        "type": "gauge"
      },
      {
        "title": "Latencia de Mensajes (p95)",
        "targets": [
          {
            "expr": "histogram_quantile(0.95,
```

```
rate(s5s8_inbound_handling_duration_bucket[5m]))",
    "legendFormat": "S5/S8 p95"
  },
  {
    "expr": "histogram_quantile(0.95,
rate(sxb_inbound_handling_duration_bucket[5m]))",
    "legendFormat": "PFCP p95"
  }
],
"type": "graph"
}
]
}
```

Alertas

Reglas de Alerta

Crear `omnipgw_alerts.yml`:

```
groups:
- name: omnipgw
  interval: 30s
  rules:
    # Alertas de Conteo de Sesiones
    - alert: OmniPGW_HighSessionCount
      expr: teid_registry_count > 8000
      for: 5m
      labels:
        severity: warning
      annotations:
        summary: "Conteo alto de sesiones en OmniPGW"
        description: "{{ $value }} sesiones activas (umbral:
8000)"

    - alert: OmniPGW_SessionCountCritical
      expr: teid_registry_count > 9500
      for: 2m
      labels:
        severity: critical
      annotations:
        summary: "Conteo crítico de sesiones en OmniPGW"
        description: "{{ $value }} sesiones activas acercándose
a la capacidad"

    # Alertas de Pool de IP
    - alert: OmniPGW_IPPoolUtilizationHigh
      expr: (address_registry_count / 254) * 100 > 80
      for: 10m
      labels:
        severity: warning
      annotations:
        summary: "Utilización alta del pool de IP en OmniPGW"
        description: "Pool de IP {{ $value }}% utilizado"

    - alert: OmniPGW_IPPoolExhausted
      expr: address_registry_count >= 254
      for: 1m
      labels:
        severity: critical
      annotations:
        summary: "Pool de IP agotado en OmniPGW"
        description: "No hay IPs disponibles para asignación"
```

```

# Alertas de Tasa de Errores
- alert: OmniPGW_HighErrorRate
  expr: rate(s5s8_inbound_errors_total[5m]) > 0.1
  for: 5m
  labels:
    severity: warning
  annotations:
    summary: "Alta tasa de errores en OmniPGW"
    description: "{{ $value }}" errores/segundo en la
interfaz S5/S8"

- alert: OmniPGW_GxErrorRate
  expr: rate(gx_inbound_errors_total[5m]) > 0.05
  for: 5m
  labels:
    severity: warning
  annotations:
    summary: "Errores Gx en OmniPGW"
    description: "{{ $value }}" errores Diameter/segundo"

# Alertas de Respuestas Gx
- alert: OmniPGW_GxResponseFailureRate
  expr: |

sum(rate(gx_outbound_responses_total{result_code_class!="2xxx"}
[5m])) /
    sum(rate(gx_outbound_responses_total[5m])) > 0.1
  for: 5m
  labels:
    severity: warning
  annotations:
    summary: "Alta tasa de fallos en respuestas Gx de
OmniPGW"
    description: "{{ $value | humanizePercentage }}" de las
respuestas Gx son fallos (códigos de resultado no 2xxx)"

- alert: OmniPGW_GxPCRFFailures
  expr:
rate(gx_outbound_responses_total{result_code_class=~"4xxx|5xxx"}
[5m]) by (diameter_host) > 0.05
  for: 3m
  labels:
    severity: warning

```

```
    annotations:
      summary: "PCRF {{ $labels.diameter_host }} recibiendo
respuestas de fallo"
      description: "{{ $value }} respuestas de fallo/segundo
al PCRF {{ $labels.diameter_host }}"

# Alertas de Salud de UPF
- alert: OmniPGW_UPF_PeerDown
  expr: upf_peer_healthy == 0
  for: 1m
  labels:
    severity: critical
  annotations:
    summary: "El par UPF {{ $labels.peer_ip }} está caído"
    description: "UPF no responde a los latidos PFCP"

- alert: OmniPGW_UPF_PoolDegraded
  expr: (upf_peers_healthy / upf_peers_total) < 0.5
  for: 2m
  labels:
    severity: critical
  annotations:
    summary: "Grupo de UPF degradado"
    description: "{{ $value | humanizePercentage }} de los
UPFs son saludables (< 50%)"

- alert: OmniPGW_UPF_HeartbeatFailures
  expr: upf_peer_missed_heartbeats > 2
  for: 30s
  labels:
    severity: warning
  annotations:
    summary: "Fallos de latidos en UPF {{ $labels.peer_ip
}}}"
    description: "{{ $value }} latidos consecutivos
perdidos"

- alert: OmniPGW_UPF_AllDown
  expr: upf_peers_healthy == 0 and upf_peers_total > 0
  for: 30s
  labels:
    severity: critical
  annotations:
    summary: "Todos los pares UPF están caídos"
```

```
description: "No hay UPFs saludables disponibles para la creación de sesiones"
```

```
# Alertas de Latencia
```

```
- alert: OmniPGW_HighLatency
  expr: |
    histogram_quantile(0.95,
      rate(s5s8_inbound_handling_duration_bucket[5m])
    ) > 100000
  for: 5m
  labels:
    severity: warning
  annotations:
    summary: "Alta latencia de mensajes en OmniPGW"
    description: "latencia p95 {{ $value }}µs (> 100ms)"
```

```
# Alertas del Sistema
```

```
- alert: OmniPGW_HighMemoryUsage
  expr: vm_memory_total > 20000000000
  for: 10m
  labels:
    severity: warning
  annotations:
    summary: "Alto uso de memoria en OmniPGW"
    description: "VM usando {{ $value | humanize }}B de memoria"
```

```
- alert: OmniPGW_HighProcessCount
  expr: vm_system_process_count > 100000
  for: 10m
  labels:
    severity: warning
  annotations:
    summary: "Alto conteo de procesos en OmniPGW"
    description: "{{ $value }} procesos de Erlang (posible fuga)"
```

Configuración de AlertManager

```
# alertmanager.yml
global:
  resolve_timeout: 5m

route:
  receiver: 'ops-team'
  group_by: ['alertname', 'instance']
  group_wait: 10s
  group_interval: 10s
  repeat_interval: 12h

routes:
  - match:
      severity: critical
      receiver: 'pagerduty'

  - match:
      severity: warning
      receiver: 'slack'

receivers:
  - name: 'ops-team'
    email_configs:
      - to: 'ops@example.com'

  - name: 'slack'
    slack_configs:
      - api_url:
          'https://hooks.slack.com/services/YOUR/SLACK/WEBHOOK'
          channel: '#omnipgw-alerts'
          title: 'Alerta de OmniPGW: {{ .GroupLabels.alertname }}'
          text: '{{ range .Alerts }}{{ .Annotations.description }}{{
end }}'

  - name: 'pagerduty'
    pagerduty_configs:
      - service_key: 'YOUR_PAGERDUTY_KEY'
```

Monitoreo del Rendimiento

Indicadores Clave de Rendimiento (KPI)

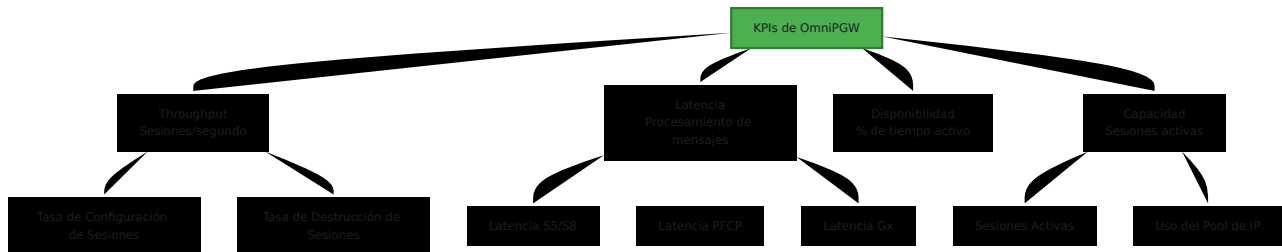

Consultas de Throughput

Tasa de Configuración de Sesiones:

```
rate(s5s8_inbound_messages_total{message_type="create_session_request" [5m] )
```

Tasa de Destrucción de Sesiones:

```
rate(s5s8_inbound_messages_total{message_type="delete_session_request" [5m] )
```

Crecimiento Neto de Sesiones:

```
rate(s5s8_inbound_messages_total{message_type="create_session_request" [5m] ) -  
rate(s5s8_inbound_messages_total{message_type="delete_session_request" [5m] )
```

Análisis de Latencia

Latencia de Procesamiento de Mensajes (Percentiles):

```
# p50 (Mediana)
histogram_quantile(0.50,
  rate(s5s8_inbound_handling_duration_bucket[5m])
)

# p95
histogram_quantile(0.95,
  rate(s5s8_inbound_handling_duration_bucket[5m])
)

# p99
histogram_quantile(0.99,
  rate(s5s8_inbound_handling_duration_bucket[5m])
)
```

Desglose de Latencia por Tipo de Mensaje:

```
histogram_quantile(0.95,
  rate(s5s8_inbound_handling_duration_bucket[5m])
) by (request_message_type)
```

Tendencia de Capacidad

Tendencia de Crecimiento de Sesiones (24h):

```
teid_registry_count -
teid_registry_count offset 24h
```

Capacidad Restante:

```
# Para capacidad máxima de 10,000 sesiones
10000 - teid_registry_count
```

Tiempo hasta el Agotamiento de la Capacidad:

```
# Días hasta que se agote la capacidad (basado en la tasa de
crecimiento de 1h)
(10000 - teid_registry_count) /
(rate(teid_registry_count[1h]) * 86400)
```

Solución de Problemas de Métricas

Identificación de Problemas

Problema: Alta Tasa de Rechazo de Sesiones

Consulta:

```
rate(s5s8_inbound_errors_total[5m]) by (message_type)
```

Acción:

- Verificar registros de errores
- Verificar conectividad de PCRF (errores Gx)
- Comprobar agotamiento del pool de IP

Problema: Configuración Lenta de Sesiones

Consulta:

```
histogram_quantile(0.95,
rate(s5s8_inbound_handling_duration_bucket{request_message_type="crea
[5m])
)
```

Acción:

- Verificar latencia Gx (tiempo de respuesta de PCRF)
- Verificar latencia PFCP (tiempo de respuesta de PGW-U)

- Revisar uso de recursos del sistema

Problema: Fallos de Políticas de PCRF

Consultas:

```
# Tasa general de fallos de respuesta Gx
sum(rate(gx_outbound_responses_total{result_code_class!="2xxx"}
[5m])) /
sum(rate(gx_outbound_responses_total[5m])) * 100

# Desglose por host PCRF
sum(rate(gx_outbound_responses_total[5m])) by (diameter_host,
result_code_class)

# Clases de códigos de resultado específicas
rate(gx_outbound_responses_total{result_code_class="5xxx"}[5m]) by
(diameter_host)
```

Acción:

- Verificar conectividad y salud de PCRF
- Revisar perfiles de suscriptores en PCRF (los errores 5xxx a menudo indican problemas de política)
- Verificar configuración de pares Diameter
- Comprobar registros de PCRF para errores correspondientes
- Para 5012 (DIAMETER_UNABLE_TO_COMPLY), revisar el manejo de Re-Auth-Request

Problema: Sospecha de Fuga de Memoria

Consultas:

```
# Tendencia de memoria total
rate(vm_memory_total[1h])

# Tendencia de memoria de procesos
rate(vm_memory_processes[1h])

# Tendencia de conteo de procesos
rate(vm_system_process_count[1h])
```

Acción:

- Verificar sesiones obsoletas
- Revisar conteos de registro
- Reiniciar si se confirma la fuga

Consultas de Depuración

Encontrar el Tiempo Pico de Sesiones:

```
max_over_time(teid_registry_count[24h])
```

Comparar Actual vs. Histórico:

```
teid_registry_count /
avg_over_time(teid_registry_count[7d])
```

Identificar Anomalías:

```
abs(
  teid_registry_count -
  avg_over_time(teid_registry_count[1h])
) > 100
```

Mejores Prácticas

Recolección de Métricas

1. **Intervalo de Sondeo:** 15-30 segundos (equilibrar granularidad vs. carga)
2. **Retención:** 15+ días para análisis histórico
3. **Etiquetas:** Usar etiquetado consistente (instancia, entorno, sitio)

Diseño de Dashboard

1. **Dashboard de Visión General** - KPIs de alto nivel para NOC
2. **Dashboards Detallados** - Análisis profundo por interfaz
3. **Dashboard de Solución de Problemas** - Métricas de errores y registros

Diseño de Alertas

1. **Evitar Fatiga de Alertas** - Solo alertar sobre problemas accionables
 2. **Escalación** - Advertencia → Crítico con severidad creciente
 3. **Contexto** - Incluir enlaces a libros de ejecución en descripciones de alertas
-

Documentación Relacionada

Configuración y Configuración

- **Guía de Configuración** - Configuración de métricas de Prometheus, configuración de la Interfaz Web
- **Guía de Solución de Problemas** - Uso de métricas para depuración

Métricas de Interfaz

- **Interfaz PFCP** - Métricas de sesión PFCP, monitoreo de salud de UPF
- **Interfaz Diameter Gx** - Métricas de políticas Gx, seguimiento de interacción con PCRF

- **Interfaz Diameter Gy** - Métricas de carga Gy, seguimiento de cuotas, tiempos de espera de OCS
- **Interfaz S5/S8** - Métricas de mensajes GTP-C, comunicación SGW-C

Monitoreo Especializado

- **Monitoreo de P-CSCF** - Métricas de descubrimiento de P-CSCF, salud de IMS
- **Gestión de Sesiones** - Sesiones activas, métricas del ciclo de vida de sesiones
- **Asignación de IP de UE** - Métricas de utilización del pool de IP

Volver a la Guía de Operaciones

Guía de Monitoreo de OmniPGW - *por Omnitouch Network Services*

Opciones de Configuración de Protocolo (PCO)

Parámetros de Red Entregados al UE

OmniPGW de Omnitouch Network Services

Descripción General

PCO (Opciones de Configuración de Protocolo) son parámetros de red enviados al UE (dispositivo móvil) durante el establecimiento de la conexión PDN. Estos parámetros permiten al UE acceder a servicios de red como DNS, IMS y configurar ajustes de red.

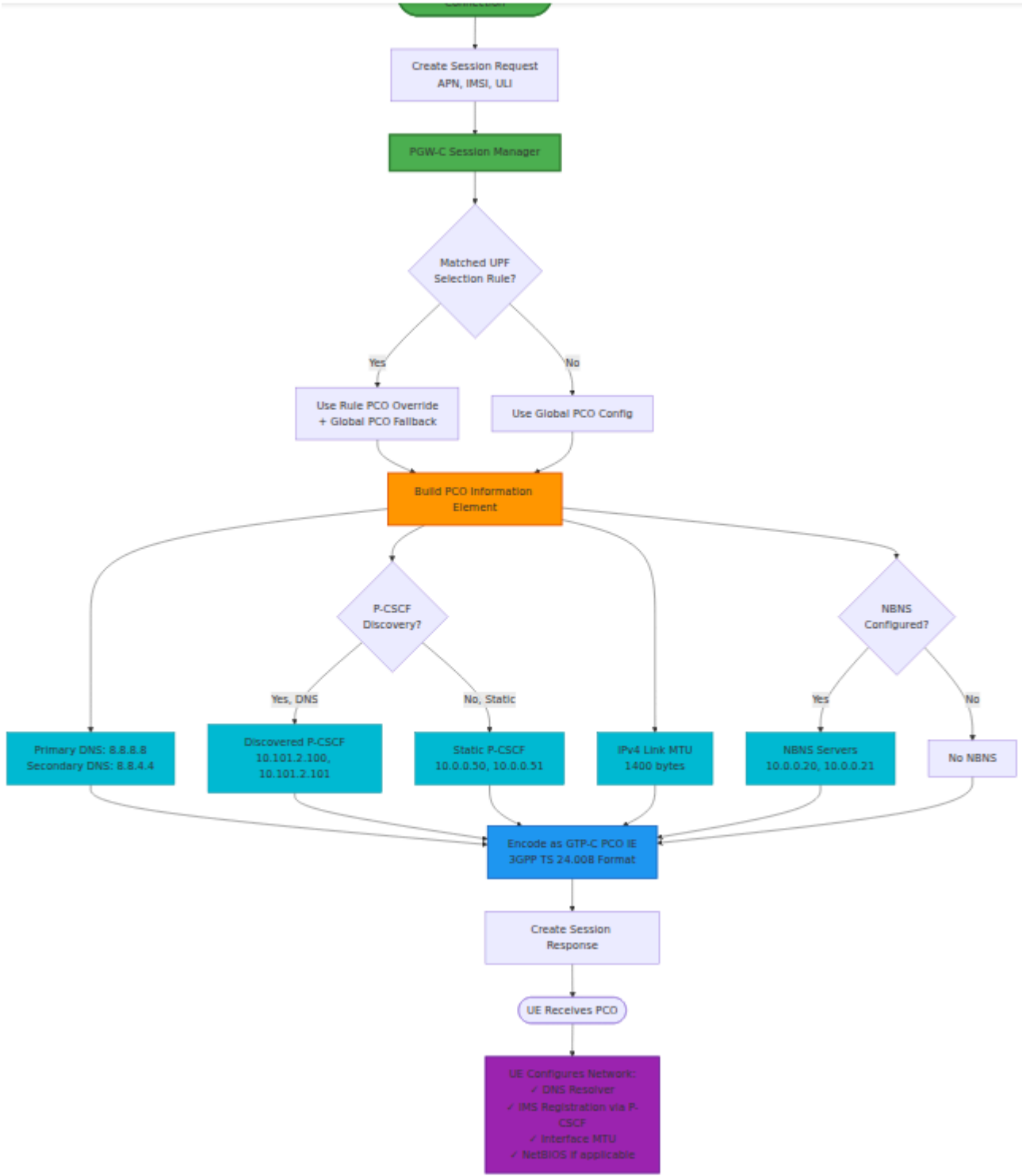

Elementos de Información PCO:

Nombre IE	ID de Contenedor	Descripción	Requerido
Dirección IPv4 del Servidor DNS	0x000D	DNS Primario	Sí
Dirección IPv4 del Servidor DNS	0x000D	DNS Secundario	Opcional
Dirección IPv4 del P-CSCF	0x000C	P-CSCF para IMS	Opcional (IMS)
MTU de Enlace IPv4	0x0010	Unidad máxima de transmisión	Recomendado
Dirección IPv4 del Servidor NBNS	0x0011	Servidor de nombres NetBIOS	Opcional

Configuración

Configuración Básica

```
# config/runtime.exs
config :pgw_c,
  pco: %{
    # Servidores DNS (requeridos)
    primary_dns_server_address: "8.8.8.8",
    secondary_dns_server_address: "8.8.4.4",

    # Servidores NBNS (opcional, para dispositivos Windows)
    primary_nbns_server_address: nil,
    secondary_nbns_server_address: nil,

    # Direcciones P-CSCF para IMS/VoLTE (opcional)
    p_cscf_ipv4_address_list: [],

    # Descubrimiento Dinámico de P-CSCF (opcional)
    p_cscf_discovery_enabled: false,
    p_cscf_discovery_dns_server: nil,
    p_cscf_discovery_timeout_ms: 5000,

    # Tamaño MTU IPv4 (bytes)
    ipv4_link_mtu_size: 1400
  }
```

Parámetros PCO

Direcciones de Servidor DNS

DNS Primario y Secundario:

```
pco: %{\n  primary_dns_server_address: "8.8.8.8",\n  secondary_dns_server_address: "8.8.4.4"\n}
```

Proveedores de DNS Comunes:

Proveedor	Primario	Secundario
Google	8.8.8.8	8.8.4.4
Cloudflare	1.1.1.1	1.0.0.1
Quad9	9.9.9.9	149.112.112.112
OpenDNS	208.67.222.222	208.67.220.220

DNS Privado:

```
pco: %{\n  primary_dns_server_address: "10.0.0.10",\n  secondary_dns_server_address: "10.0.0.11"\n}
```

Direcciones P-CSCF (IMS)

Para Servicios IMS/VoLTE:

```
pco: %{\n  p_cscf_ipv4_address_list: [\n    "10.0.0.50", # P-CSCF Primario\n    "10.0.0.51" # P-CSCF Secundario\n  ]\n}
```

P-CSCF (Función de Control de Sesión de Llamadas Proxy):

- Punto de entrada para la señalización IMS
- Requerido para VoLTE, VoWiFi, RCS
- UE utiliza SIP a través de este servidor

Descubrimiento Dinámico de P-CSCF

Descubrimiento de P-CSCF Basado en DNS:

OmniPGW admite el descubrimiento dinámico de P-CSCF a través de consultas DNS según lo definido en 3GPP TS 23.003 y TS 24.229. Cuando está habilitado, PGW-C puede consultar DNS para direcciones P-CSCF en lugar de usar una configuración estática.

```
pco: %{\n  # Habilitar descubrimiento dinámico de P-CSCF\n  p_cscf_discovery_enabled: true,\n\n  # Servidor DNS para consultas P-CSCF (como tupla)\n  p_cscf_discovery_dns_server: {10, 179, 2, 177},\n\n  # Tiempo de espera para consultas DNS (milisegundos)\n  p_cscf_discovery_timeout_ms: 5000,\n\n  # Lista estática de P-CSCF (usada como respaldo si DNS falla)\n  p_cscf_ipv4_address_list: ["10.0.0.50"]\n}
```

Cómo Funciona:

1. Cuando `p_cscf_discovery_enabled: true`, PGW-C realiza consultas DNS para direcciones P-CSCF
2. La consulta DNS se envía al `p_cscf_discovery_dns_server` configurado
3. Si la consulta DNS tiene éxito, las direcciones P-CSCF descubiertas se envían al UE a través de PCO
4. Si la consulta DNS falla o se agota el tiempo, se recurre a la lista estática `p_cscf_ipv4_address_list`
5. Consulte [Monitoreo de P-CSCF](#) para obtener detalles sobre monitoreo y métricas

Flujo de Descubrimiento de P-CSCF

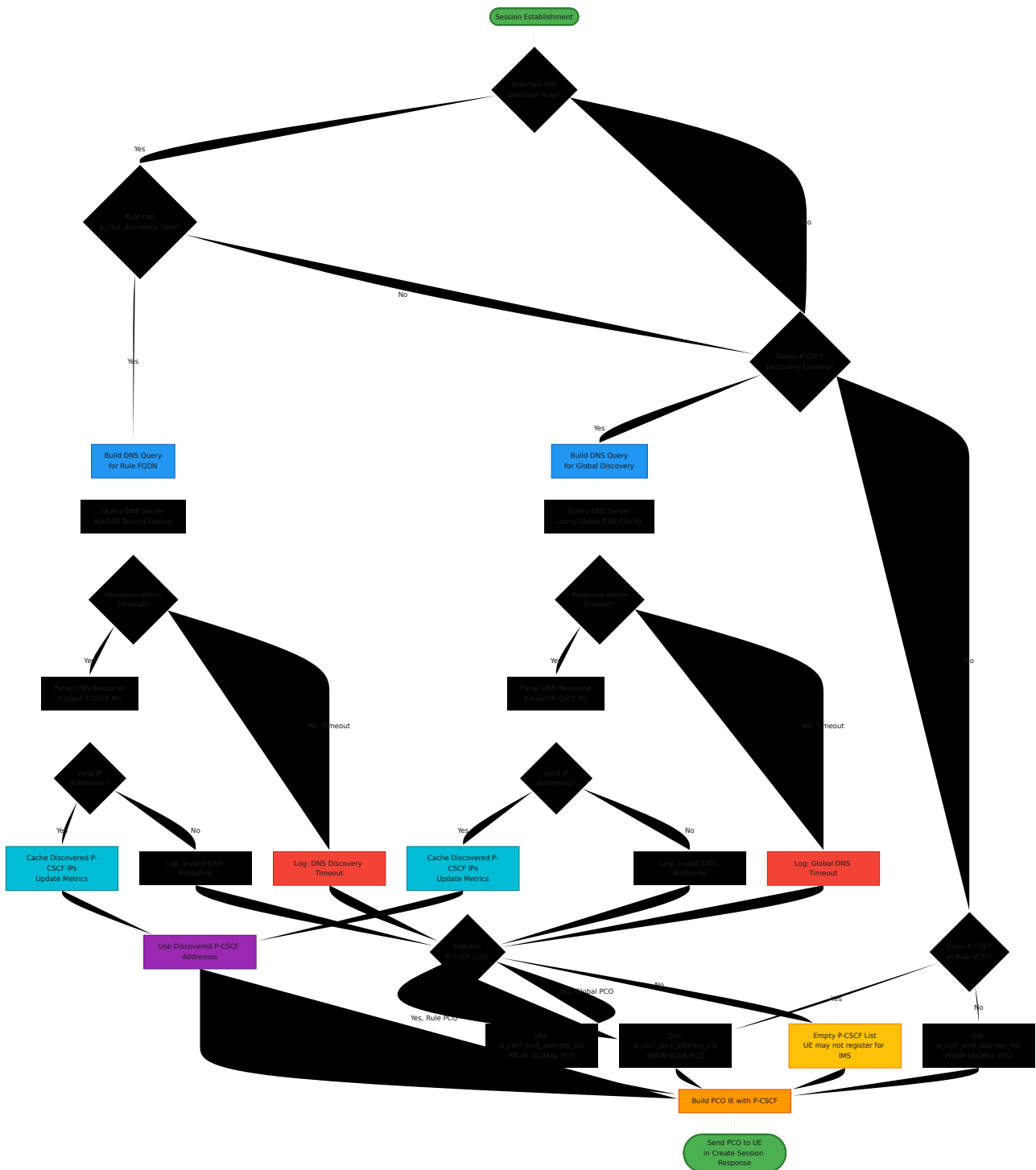

Prioridad de Descubrimiento:

1. **Descubrimiento FQDN por Regla** (Mayor Prioridad) - `p_cscf_discovery_fqdn` en la regla de selección UPF
2. **Descubrimiento DNS Global** - `p_cscf_discovery_enabled: true` en la configuración global de PCO

3. **Lista Estática de PCO por Regla** - `p_cscf_ipv4_address_list` en la anulación de PCO de la regla

4. **Lista Estática de PCO Global (Respaldo)** - `p_cscf_ipv4_address_list` en la configuración global de PCO

Monitoreo:

Todos los intentos de descubrimiento de P-CSCF se registran y se rastrean con métricas:

- Tasas de éxito/fallo de consultas DNS
- Latencia de descubrimiento
- Estadísticas de uso de respaldo
- Métricas de descubrimiento por regla y globales

Consulte [Monitoreo de P-CSCF](#) para obtener detalles completos sobre el monitoreo.

Opciones de Configuración:

Parámetro	Tipo	Predeterminado	Descripción
<code>p_cscf_discovery_enabled</code>	Booleano	<code>false</code>	Habilitar descubrimiento dinámico de P-CSCF basado en DNS
<code>p_cscf_discovery_dns_server</code>	Tupla (IP)	<code>nil</code>	Dirección IP del servidor DNS como tupla de 4 elementos (por ejemplo <code>{10, 179, 177}</code>)
<code>p_cscf_discovery_timeout_ms</code>	Entero	<code>5000</code>	Tiempo de espera para consultas en milisegundos

Casos de Uso:

- **Despliegues IMS dinámicos** - Las direcciones P-CSCF cambian según la configuración de DNS
- **Balancedo de carga geográfico** - DNS devuelve los servidores P-CSCF más cercanos
- **Alta disponibilidad** - DNS devuelve automáticamente los servidores P-CSCF disponibles
- **Entornos multi-inquilinos** - Diferentes suscriptores obtienen diferentes servidores P-CSCF

Ejemplo: IMS de Producción con Descubrimiento DNS

```

pco: %{
  primary_dns_server_address: "10.0.0.10",
  secondary_dns_server_address: "10.0.0.11",

  # Habilitar descubrimiento dinámico de P-CSCF
  p_cscf_discovery_enabled: true,
  p_cscf_discovery_dns_server: {10, 179, 2, 177}, # Servidor DNS
IMS
  p_cscf_discovery_timeout_ms: 3000,

  # Direcciones P-CSCF de respaldo (si DNS falla)
  p_cscf_ipv4_address_list: [
    "10.0.0.50", # Respaldo primario
    "10.0.0.51" # Respaldo secundario
  ],

  ipv4_link_mtu_size: 1400
}

```

Descubrimiento P-CSCF por Regla:

El descubrimiento de P-CSCF también se puede configurar por regla de selección UPF. Esto permite que diferentes APNs utilicen diferentes servidores DNS para el descubrimiento de P-CSCF:

```

# En la configuración de selección de upf
rules: [
  %{
    name: "IMS Traffic",
    priority: 20,
    match_field: :apn,
    match_regex: "^ims",
    upf_pool: [...],

    # Descubrimiento de P-CSCF por regla
    p_cscf_discovery_fqdn: "pcscf.mnc380.mcc313.3gppnetwork.org"
  }
]

```

Consulte [Configuración de Selección UPF](#) para obtener detalles sobre el descubrimiento de P-CSCF por regla.

Véase también: [Monitoreo de P-CSCF](#) para monitorear el descubrimiento y la salud de P-CSCF

Servidores NBNS (NetBIOS)

Para Compatibilidad con Dispositivos Windows:

```
pco: %{\n  primary_nbns_server_address: "10.0.0.20",\n  secondary_nbns_server_address: "10.0.0.21"\n}
```

Cuándo Usar:

- Redes empresariales con dispositivos Windows
- Soporte para aplicaciones heredadas
- Resolución de nombres NetBIOS requerida

Tamaño MTU de Enlace

Unidad Máxima de Transmisión:

```
pco: %{\n  ipv4_link_mtu_size: 1400 # bytes\n}
```

Valores MTU Comunes:

MTU	Caso de Uso
1500	Ethernet estándar (sin túneles)
1400	Sobrecarga de túneles GTP contabilizada
1420	Sobrecarga reducida
1280	MTU mínima de IPv6
1360	Entornos VPN/túnel

Recomendación: Utilice **1400** para LTE para tener en cuenta la sobrecarga de GTP-U.

Ejemplos de Configuración

APN de Internet

```
pco: %{\n  primary_dns_server_address: "8.8.8.8",\n  secondary_dns_server_address: "8.8.4.4",\n  ipv4_link_mtu_size: 1400\n}
```

APN de IMS

```
pco: %{
  primary_dns_server_address: "10.0.0.10",
  secondary_dns_server_address: "10.0.0.11",
  p_cscf_ipv4_address_list: [
    "10.0.0.50",
    "10.0.0.51"
  ],
  ipv4_link_mtu_size: 1400
}
```

Véase: [Monitoreo de P-CSCF](#) para monitorear las tasas de éxito de registro IMS y la salud de P-CSCF

APN Empresarial

```
pco: %{
  primary_dns_server_address: "10.100.0.10",
  secondary_dns_server_address: "10.100.0.11",
  primary_nbns_server_address: "10.100.0.20",
  secondary_nbns_server_address: "10.100.0.21",
  ipv4_link_mtu_size: 1400
}
```

PCO en Mensajes GTP-C

Respuesta a la Creación de Sesión

OmniPGW incluye PCO en el mensaje **Respuesta a la Creación de Sesión**:

Create Session Response

```
|— Cause: Request accepted
|— UE IP Address: 100.64.1.42
|— PCO (Protocol Configuration Options)
|   |— DNS Server IPv4 Address: 8.8.8.8
|   |— DNS Server IPv4 Address: 8.8.4.4
|   |— P-CSCF IPv4 Address: 10.0.0.50
|   |— P-CSCF IPv4 Address: 10.0.0.51
|   |— IPv4 Link MTU: 1400
```

Procesamiento del UE

El UE recibe PCO y:

1. Configura el resolvidor DNS con los servidores proporcionados
2. Se registra con P-CSCF para servicios IMS
3. Establece el MTU de la interfaz al valor especificado

Solución de Problemas

Problema: UE No Puede Resolver DNS

Síntomas:

- UE tiene dirección IP pero no puede acceder a internet
- Las búsquedas DNS fallan

Causas Posibles:

1. Direcciones de servidor DNS incorrectas en la configuración de PCO
2. Servidores DNS no accesibles desde el grupo de IP del UE
3. Firewall bloqueando el tráfico DNS

Resolución:

```
# Probar la accesibilidad del servidor DNS
ping 8.8.8.8

# Probar la resolución DNS desde la red del UE
nslookup google.com 8.8.8.8

# Verificar la configuración de PCO
grep "primary_dns_server_address" config/runtime.exs
```

Problema: Falla en el Registro IMS

Síntomas:

- Las llamadas VoLTE fallan
- UE muestra "No hay registro IMS"

Causas Posibles:

1. Configuración de P-CSCF faltante
2. Direcciones IP de P-CSCF incorrectas
3. P-CSCF no accesible

Resolución:

```
# Verificar la configuración de P-CSCF
pco: %{
  p_cscf_ipv4_address_list: ["10.0.0.50"] # Asegúrese de que no
  esté vacío
}
```

Problema: Problemas de MTU

Síntomas:

- Algunos sitios web cargan, otros no
- Las transferencias de archivos grandes fallan
- Problemas de fragmentación

Causas Posibles:

- MTU demasiado grande para la sobrecarga de túneles
- MTU demasiado pequeño causando fragmentación excesiva

Resolución:

```
# Recomendado: 1400 para túneles GTP
pco: %{
  ipv4_link_mtu_size: 1400
}

# Si aún tiene problemas, intente un valor más bajo
pco: %{
  ipv4_link_mtu_size: 1360
}
```

Mejores Prácticas

Configuración de DNS

1. Utilizar Servidores DNS Confiables

- Público: Google (8.8.8.8), Cloudflare (1.1.1.1)
- Privado: DNS interno para empresas

2. Siempre Configurar Secundario

- Proporciona redundancia
- Mejora la confiabilidad

3. Considerar la Seguridad de DNS

- Resolutores compatibles con DNSSEC
- Filtrado DNS para seguridad

Configuración de IMS

1. Proporcionar Múltiples P-CSCF

- Al menos 2 para redundancia
- Distribución geográfica si es posible

2. Asegurar Accesibilidad

- P-CSCF debe ser accesible desde el grupo de IP del UE
- Probar conectividad SIP

Optimización de MTU

1. Tener en Cuenta la Sobrecarga

- GTP-U: 36 bytes (IPv4)
- IPsec: Variable (50-100 bytes)

2. MTU Estándar para LTE

- Recomendado: **1400 bytes**
- Equilibra el rendimiento y la compatibilidad

3. Probar de Extremo a Extremo

- Descubrimiento de MTU de ruta
- Probar con paquetes grandes

Documentación Relacionada

Guías de Configuración

- **Guía de Configuración** - Referencia completa de runtime.exs, selección de UPF con anulaciones de PCO
- **Asignación de IP de UE** - Gestión de grupos de IP, asignación basada en APN

- **Monitoreo de P-CSCF** - Monitoreo del descubrimiento de P-CSCF, seguimiento de salud, métricas

Gestión de Sesiones e Interfaces

- **Gestión de Sesiones** - Ciclo de vida de la sesión PDN, establecimiento de portadoras
- **Interfaz S5/S8** - Protocolo GTP-C, codificación y entrega de PCO
- **Interfaz PFCP** - Establecimiento de sesión de plano de usuario

IMS y VoLTE

- **Interfaz Diameter Gx** - Control de políticas para portadoras IMS
- **Guía de Monitoreo** - Métricas y paneles relacionados con PCO

Volver a la Guía de Operaciones

Configuración de PCO de OmniPGW - *por Omnitouch Network Services*

Descubrimiento y Monitoreo de P-CSCF

Descubrimiento Dinámico del Servidor P-CSCF con Monitoreo en Tiempo Real

OmnipGW de Omnitouch Network Services

Resumen

Descubrimiento y Monitoreo de P-CSCF (Función de Control de Sesión de Llamadas Proxy) proporciona un descubrimiento dinámico de servidores IMS P-CSCF utilizando consultas DNS SRV con verificación de salud SIP OPTIONS en tiempo real. Esta característica permite:

- **Descubrimiento P-CSCF por Regla:** Diferentes servidores P-CSCF para diferentes tipos de tráfico
- **Monitoreo Automático:** Proceso en segundo plano que monitorea continuamente la resolución DNS (cada 60 segundos)
- **Verificaciones de Salud SIP OPTIONS:** Verifica que los servidores P-CSCF estén activos a través de pings SIP OPTIONS
 - **TCP Primero:** Intenta SIP OPTIONS a través de TCP (preferido por fiabilidad)
 - **Recaída a UDP:** Recae a UDP si TCP falla
 - **Seguimiento de Estado:** Marca cada servidor como :up o :down según la respuesta
- **Seguimiento de Salud en Tiempo Real:** La interfaz web muestra el estado de resolución, IPs descubiertas y estado de salud
- **Recaída Gradual:** Estrategia de recaída de tres niveles para máxima fiabilidad
- **Métricas de Prometheus:** Total observabilidad a través de métricas de Prometheus



Tabla de Contenidos

1. Inicio Rápido
2. Configuración
3. Cómo Funciona
4. Monitoreo de UI Web
5. Métricas y Observabilidad
6. Estrategia de Recaída
7. Configuración de DNS
8. Solución de Problemas
9. Mejores Prácticas

Inicio Rápido

Configuración Básica

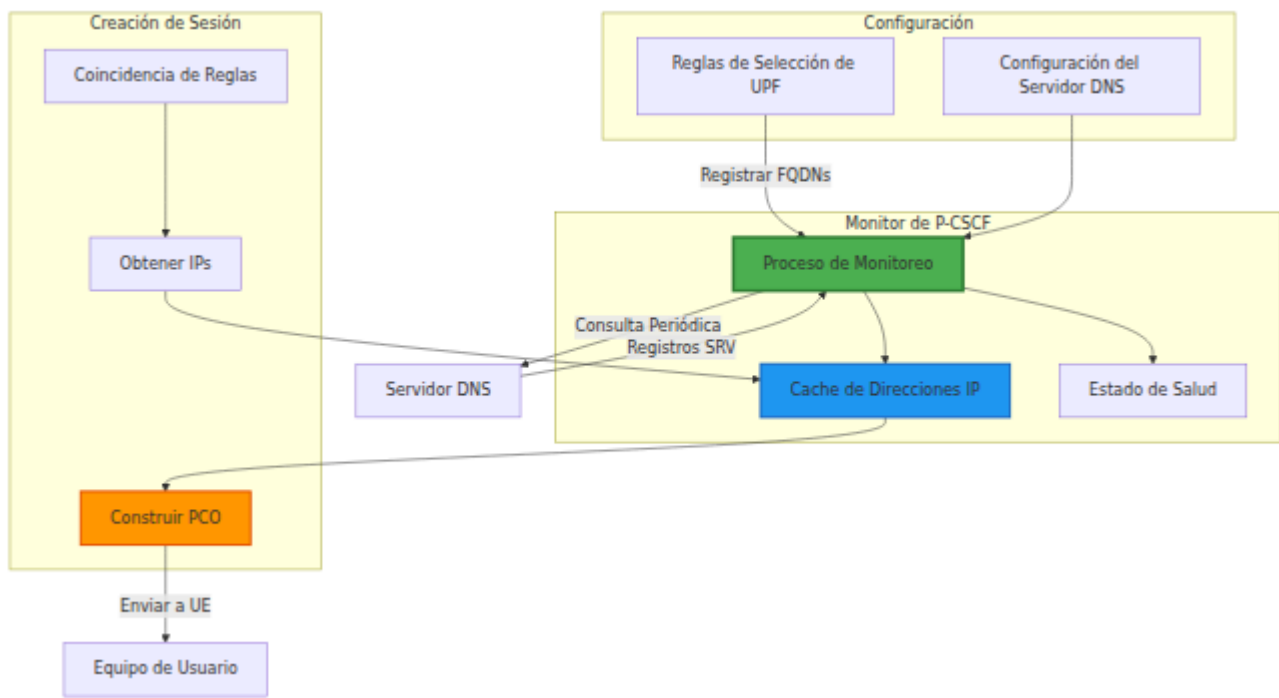
```
# config/runtime.exs

# Configuración global de PCO (servidor DNS para descubrimiento de
P-CSCF)
config :pgw_c,
  pco: %{
    p_cscf_discovery_dns_server: "10.179.2.177",
    p_cscf_discovery_enabled: true,
    p_cscf_discovery_timeout_ms: 5000
  },

  upf_selection: %{
    rules: [
      # Tráfico IMS - Descubrimiento dinámico de P-CSCF
      %{
        name: "Tráfico IMS",
        priority: 20,
        match_field: :apn,
        match_regex: "^ims",
        upf_pool: [
          %{remote_ip_address: "10.100.2.21", remote_port: 8805,
weight: 80}
        ],
        # FQDN de descubrimiento de P-CSCF (ver Guía de
Configuración para más reglas de selección de UPF)
        p_cscf_discovery_fqdn:
"pcscf.mnc380.mcc313.3gppnetwork.org",
        # Recaída estática (ver Guía de Configuración de PCO)
        pco: %{
          p_cscf_ipv4_address_list: ["10.101.2.100",
"10.101.2.101"]
        }
      }
    ]
  }
}
```

Consulta la [Guía de Configuración](#) para la configuración completa de la regla de selección de UPF y la [Configuración de PCO](#) para opciones de recaída estática de P-CSCF.

Monitoreo de Acceso

1. Inicia OmniPGW
 2. Navega a **UI Web → Monitor de P-CSCF**
(https://localhost:8086/pcscf_monitor)
 3. Visualiza el estado de resolución en tiempo real y las IPs descubiertas
-

Configuración

Configuración Global de Descubrimiento de P-CSCF

Configura el servidor DNS utilizado para el descubrimiento de P-CSCF en la sección de PCO:

```
pco: %{\n  # Servidor DNS para el descubrimiento de P-CSCF (separado del\n  DNS dado a UE)\n  p_cscf_discovery_dns_server: "10.179.2.177",\n\n  # Habilitar la función de descubrimiento DNS de P-CSCF\n  p_cscf_discovery_enabled: true,\n\n  # Tiempo de espera para consultas DNS SRV (milisegundos)\n  p_cscf_discovery_timeout_ms: 5000,\n\n  # Direcciones P-CSCF estáticas (recaída global)\n  p_cscf_ipv4_address_list: ["10.101.2.146"]\n}
```

FQDNs de P-CSCF por Regla

Cada regla de selección de UPF puede especificar su propio FQDN de descubrimiento de P-CSCF:

```
upf_selection: %{
  rules: [
    # Tráfico IMS - P-CSCF específico de IMS
    %{
      name: "Tráfico IMS",
      match_field: :apn,
      match_regex: "^ims",
      upf_pool: [...],
      p_cscf_discovery_fqdn:
"pcscf.ims.mnc380.mcc313.3gppnetwork.org",
      pco: %{
        p_cscf_ipv4_address_list: ["10.101.2.100"] # Recaída
      }
    },

    # Empresa - P-CSCF específico de la empresa
    %{
      name: "Tráfico Empresarial",
      match_field: :apn,
      match_regex: "^enterprise",
      upf_pool: [...],
      p_cscf_discovery_fqdn: "pcscf.enterprise.example.com",
      pco: %{
        p_cscf_ipv4_address_list: ["192.168.1.50"] # Recaída
      }
    },

    # Internet - Sin descubrimiento de P-CSCF (utiliza la
configuración global)
    %{
      name: "Tráfico de Internet",
      match_field: :apn,
      match_regex: "^internet",
      upf_pool: [...]
      # Sin p_cscf_discovery_fqdn - utiliza la configuración
global de PCO
    }
  ]
}
```

Cómo Funciona

Proceso de Inicio

1. Inicio de la Aplicación

- Se inicializa el GenServer del Monitor de P-CSCF
- El analizador de configuración extrae todos los FQDN de P-CSCF únicos de las reglas de selección de UPF

2. Registro de FQDN

- Cada FQDN único se registra con el monitor
- El monitor realiza una consulta DNS SRV inicial para cada FQDN
- **Verificación de Salud SIP OPTIONS** (en paralelo para todos los servidores descubiertos):
 - Intenta TCP primero (`SIP/2.0/TCP` en el puerto 5060)
 - Si TCP falla, recae a UDP (`SIP/2.0/UDP` en el puerto 5060)
 - Marca cada servidor como `:up` (responde) o `:down` (sin respuesta/tiempo de espera)
- Los resultados (IPs, estado de salud o errores) se almacenan en caché con marcas de tiempo

3. Monitoreo Periódico (Cada 60 segundos)

- El monitor actualiza todos los FQDN
- Las consultas DNS se ejecutan en segundo plano sin bloquear
- Para cada servidor descubierto:
 - Envía SIP OPTIONS a través de TCP (tiempo de espera: 5 segundos)
 - Si TCP falla, intenta UDP (tiempo de espera: 5 segundos)
 - Actualiza el estado de salud según la respuesta
- La caché se actualiza con los últimos resultados DNS y el estado de salud

Flujo de Creación de Sesión

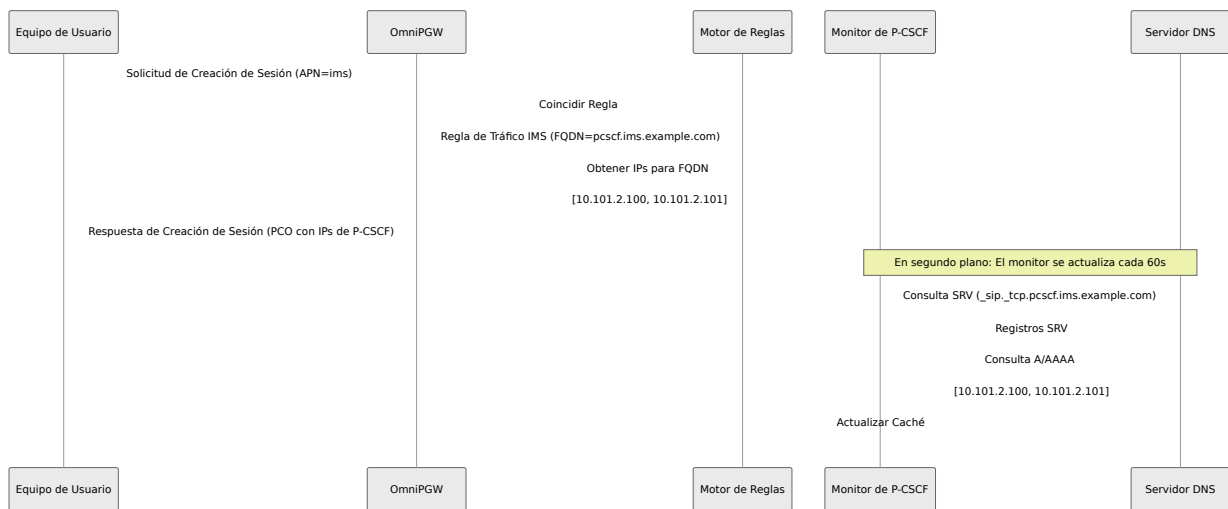

Proceso de Consulta DNS

El monitor utiliza **registros SRV de DNS** para el descubrimiento directo de P-CSCF:

1. **Consulta SRV:** Consulta registros SRV en `_sip._tcp.{fqdn}`
2. **Ordenamiento por Prioridad:** Ordenar por prioridad y peso
3. **Extracción de Destino:** Extraer nombres de host de los registros SRV
4. **Resolución de Nombres de Host:** Resolver nombres de host de destino a direcciones IP (registros A/AAAA)
5. **Caché:** Almacenar IPs resueltas con estado y marca de tiempo

Precedencia de Selección de Direcciones P-CSCF

Cuando tanto el FQDN como el PCO estático están configurados en una regla, el FQDN tiene prioridad:

```

%{
  name: "Tráfico IMS",
  p_cscf_discovery_fqdn: "pcscf.mnc380.mcc313.3gppnetwork.org", #
← Intentado PRIMERO
  pco: %{
    p_cscf_ipv4_address_list: ["10.101.2.100", "10.101.2.101"] #
← Recaída
  }
}

```

Lógica de Selección:

Condición	Fuente de P-CSCF	IPs Utilizadas	Me R
FQDN resuelve con éxito	Descubrimiento DNS (Monitor)	IPs descubiertas de DNS	"Usando dirección de FQDN pcscf.e
FQDN falla al resolver	Anulación de PCO de Regla	IPs estáticas de <code>pco.p_cscf_ipv4_address_list</code>	"Fallo IPs de FQDN... a la co estátic
FQDN devuelve lista vacía	Anulación de PCO de Regla	IPs estáticas de <code>pco.p_cscf_ipv4_address_list</code>	Recaída
Monitor no disponible	Anulación de PCO de Regla	IPs estáticas de <code>pco.p_cscf_ipv4_address_list</code>	Error ac recaída
No FQDN configurado	Anulación de PCO de Regla o Global	IPs estáticas de la regla o configuración global	Utiliza l configur estática directar

Flujo de Ejemplo:

Creación de Sesión para la Regla de Tráfico IMS:

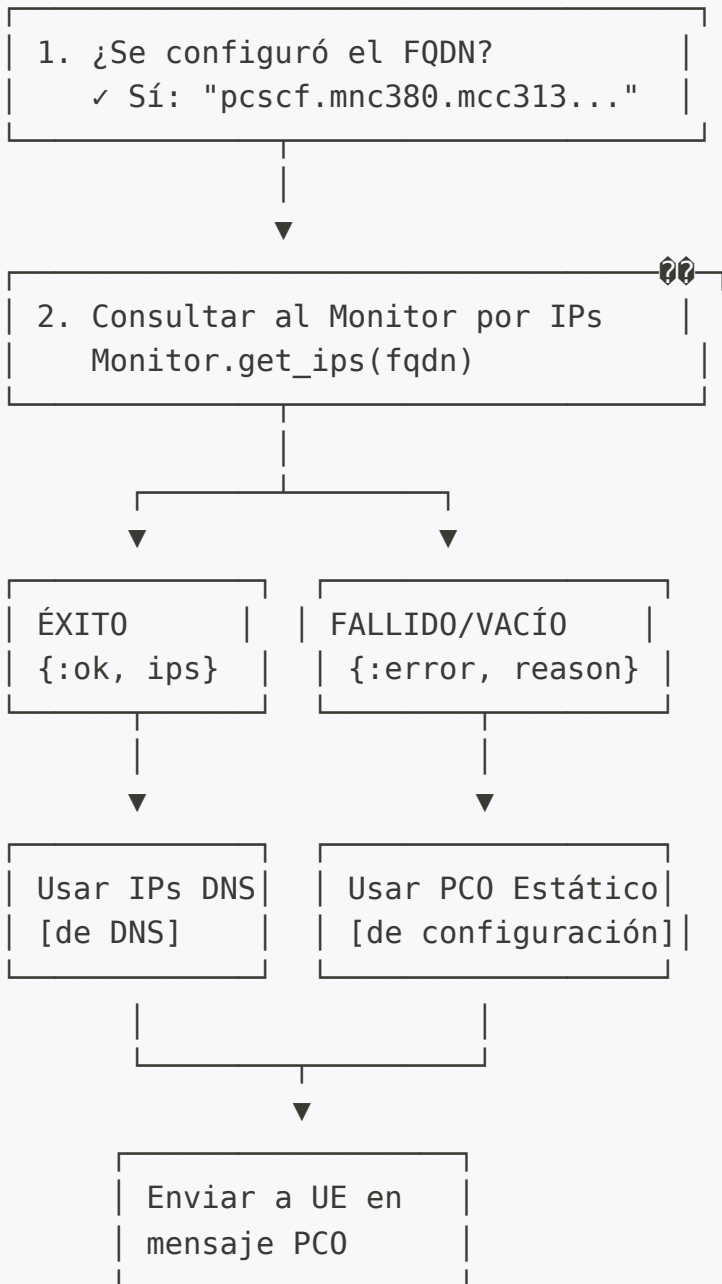

Escenarios del Mundo Real:

Escenario 1: Descubrimiento DNS Funciona □

Configuración:

```
p_cscf_discovery_fqdn: "pcscf.ims.example.com"  
pco.p_cscf_ipv4_address_list: ["10.101.2.100"]
```

Resultado DNS: [10.101.2.150, 10.101.2.151]

UE Recibe: [10.101.2.150, 10.101.2.151] ← De DNS

Nota: PCO estático se ignora cuando DNS tiene éxito

Escenario 2: DNS Falla, Recaída Gradual ⚠

Configuración:

```
p_cscf_discovery_fqdn: "pcscf.ims.example.com"  
pco.p_cscf_ipv4_address_list: ["10.101.2.100"]
```

Resultado DNS: ERROR :no_naptr_records

UE Recibe: [10.101.2.100] ← De PCO estático

Nota: La sesión tiene éxito a pesar de la falla de DNS

Escenario 3: No FQDN Configurado

Configuración:

```
# Sin p_cscf_discovery_fqdn  
pco.p_cscf_ipv4_address_list: ["192.168.1.50"]
```

UE Recibe: [192.168.1.50] ← De PCO estático

Nota: No se intenta el descubrimiento DNS

¿Por qué este diseño?

1. **Preferir Dinámico:** DNS proporciona flexibilidad, balanceo de carga y enrutamiento consciente de la ubicación
2. **Asegurar Fiabilidad:** La recaída estática asegura que las sesiones nunca fallen debido a problemas de DNS
3. **Cero Intervención Manual:** Conmutación automática sin intervención del operador
4. **Seguro para Producción:** Lo mejor de ambos mundos - agilidad con estabilidad

Recomendación: Siempre configura tanto el FQDN como el PCO estático para implementaciones en producción:

```
# ✓ RECOMENDADO: Dinámico con recaída
%{
  p_cscf_discovery_fqdn: "pcscf.ims.example.com", # Preferido
  pco: %{
    p_cscf_ipv4_address_list: ["10.101.2.100"] # Red de
seguridad
  }
}

# △ RIESGOSO: Solo dinámico (recae a PCO global)
%{
  p_cscf_discovery_fqdn: "pcscf.ims.example.com"
  # ¡Sin recaída específica de regla!
}

# ✓ VÁLIDO: Solo estático (sin sobrecarga de DNS)
%{
  pco: %{
    p_cscf_ipv4_address_list: ["192.168.1.50"]
  }
}
```

Monitoreo de UI Web

Página del Monitor de P-CSCF

Accede a la interfaz de monitoreo en: https://localhost:8086/pcscf_monitor

Características:

- **Estadísticas Generales**

- Total de FQDNs monitoreados
- FQDNs resueltos con éxito
- Resoluciones fallidas
- Total de IPs de P-CSCF descubiertas

- **Tabla de FQDN**

- FQDN que se está monitoreando
- Estado de resolución (✓ Resuelto / ✗ Fallido / □ Pendiente)
- Número de IPs descubiertas
- Lista de direcciones IP resueltas (con detalles de servidor expandibles)
- Marca de tiempo de la última actualización
- Botón de actualización manual por FQDN
- **Estado de Salud:** Cada servidor descubierto muestra:
 - Dirección IP y puerto
 - Nombre de host (del objetivo DNS SRV)
 - Indicador de salud en tiempo real (✓ Activo / ✗ Inactivo)

- **Controles de Actualización**

- Botón **Actualizar Todo**: Activar reconsulta inmediata de todos los FQDNs
- **Actualización por FQDN**: Actualizar FQDNs individuales a demanda
- Auto-actualización: La página se actualiza cada 5 segundos

- **Tablero de Métricas de Monitoreo**

- **Total de FQDNs**: Número de FQDNs únicos registrados para monitoreo
- **Resueltos con Éxito**: FQDNs que se resolvieron con éxito a través de DNS
- **Resoluciones DNS Fallidas**: FQDNs que fallaron al resolverse
- **Total de Servidores P-CSCF**: Total de servidores descubiertos a través de todos los FQDNs
- ✓ **Saludable (SIP OPTIONS ACTIVO)**: Servidores que responden a las verificaciones de salud SIP OPTIONS
- ✗ **No Saludable (SIP OPTIONS INACTIVO)**: Servidores que no responden a SIP OPTIONS
- **Tasa de Éxito de DNS**: Porcentaje de resoluciones DNS exitosas
- **Intervalo de Verificación de Salud**: Frecuencia de verificaciones de salud SIP OPTIONS (60s, 5s de tiempo de espera)

El tablero de métricas proporciona visibilidad en tiempo real tanto de la salud de la resolución DNS como de la disponibilidad del servidor P-CSCF a través de SIP OPTIONS.

Integración de la Página de Selección de UPF

La página de Selección de UPF (`/upf_selection`) muestra el estado de descubrimiento de P-CSCF para cada regla:

```
□ Tráfico IMS (Prioridad 20)
  Coincidencia: APN coincidiendo con ^ims
  Pool: UPF-IMS-Primario (10.100.2.21:8805)

□ Descubrimiento de P-CSCF
  FQDN: pcscf.mnc380.mcc313.3gppnetwork.org
  Estado: ✓ Resuelto (2 IPs)
  IPs Resueltas: 10.101.2.100, 10.101.2.101

⊗ Anulaciones de PC0
  DNS Primario: 10.103.2.195
  P-CSCF (recaída estática): 10.101.2.100, 10.101.2.101
```

Métricas y Observabilidad

Métricas de Prometheus

El sistema de monitoreo de P-CSCF expone métricas a través de Prometheus (puerto 42069 por defecto):

Métricas de Medición

```

# Métricas a nivel de FQDN
pcscf_fqdns_total                               # Total de FQDNs
monitoreados
pcscf_fqdns_resolved                             # FQDNs resueltos con éxito
(DNS exitoso)
pcscf_fqdns_failed                              # Resoluciones de FQDN
fallidas (DNS fallido)

# Métricas a nivel de servidor (agregadas)
pcscf_servers_total                             # Total de servidores P-
CSCF descubiertos a través de DNS SRV
pcscf_servers_healthy                           # Servidores que responden
a SIP OPTIONS (agregados)
pcscf_servers_unhealthy                         # Servidores que no
responden a SIP OPTIONS (agregados)

# Métricas a nivel de servidor (por FQDN con etiqueta)
pcscf_servers_healthy{fqdn="..."}              # Servidores saludables
para un FQDN específico
pcscf_servers_unhealthy{fqdn="..."}           # Servidores no saludables
para un FQDN específico

```

Detalles de Verificación de Salud:

- `healthy`: El servidor respondió al ping SIP OPTIONS (TCP o UDP)
- `unhealthy`: El servidor no respondió a SIP OPTIONS (5s de tiempo de espera por transporte)

Ejemplos de Métricas

Métricas de Resolución DNS:

```
# Consultar FQDNs resueltos con éxito
pcscf_fqdns_resolved

# Calcular tasa de éxito de DNS
(pcscf_fqdns_resolved / pcscf_fqdns_total) * 100

# Total de servidores descubiertos
pcscf_servers_total
```

Métricas de Salud de SIP OPTIONS:

```
# Total de servidores saludables a través de todos los FQDNs
pcscf_servers_healthy

# Total de servidores no saludables
pcscf_servers_unhealthy

# Calcular tasa de éxito de verificación de salud
(pcscf_servers_healthy / pcscf_servers_total) * 100

# Servidores saludables para un FQDN específico
pcscf_servers_healthy{fqdn="pcscf.mnc380.mcc313.3gppnetwork.org"}

# Alertar cuando todos los servidores están inactivos
pcscf_servers_healthy == 0 AND pcscf_servers_total > 0
```

Ejemplos de Alertas de Prometheus:

```

# Alerta cuando todos los servidores P-CSCF están inactivos
- alert: AllPCSCFServersDown
  expr: pcscf_servers_healthy == 0 AND pcscf_servers_total > 0
  for: 5m
  labels:
    severity: critical
  annotations:
    summary: "Todos los servidores P-CSCF están no saludables"
    description: "{{ $value }} servidores saludables (0) - todas
las verificaciones SIP OPTIONS fallaron"

# Alerta cuando más del 50% de los servidores están inactivos
- alert: MajorityPCSCFServersDown
  expr: (pcscf_servers_healthy / pcscf_servers_total) < 0.5
  for: 5m
  labels:
    severity: warning
  annotations:
    summary: "La mayoría de los servidores P-CSCF están no
saludables"
    description: "Solo {{ $value }}% de los servidores están
respondiendo a SIP OPTIONS"

# Alerta sobre fallos de resolución DNS
- alert: PCSCFDNSResolutionFailed
  expr: pcscf_fqdns_failed > 0
  for: 5m
  labels:
    severity: warning
  annotations:
    summary: "Fallos de resolución DNS de P-CSCF"
    description: "{{ $value }} FQDN(s) fallando en resolverse"

```

Registro

El monitor registra eventos clave:

```
[info] Monitor de P-CSCF iniciado
[info] Registrando 2 FQDNs únicos de P-CSCF para monitoreo:
["pcscf.ims.example.com", "pcscf.enterprise.example.com"]
[info] Monitor de P-CSCF: Registrando FQDN pcscf.ims.example.com
[debug] Monitor de P-CSCF: Resuelto con éxito
pcscf.ims.example.com a 2 IPs
[warning] Monitor de P-CSCF: Falló al resolver
pcscf.enterprise.example.com: :nxdomain
[debug] Usando direcciones P-CSCF de FQDN pcscf.ims.example.com:
[{10, 101, 2, 100}, {10, 101, 2, 101}]
```

Estrategia de Recaída

El sistema utiliza una **estrategia de recaída de tres niveles** para máxima fiabilidad:

Nivel 1: Descubrimiento DNS (Preferido)

```
p_cscf_discovery_fqdn: "pcscf.ims.example.com"
```

- El monitor consulta DNS y almacena en caché las IPs resueltas
- La sesión utiliza las IPs en caché si están disponibles
- **Ventaja:** Dinámico, balanceado, consciente de la ubicación

Nivel 2: PCO Estático Específico de Regla (Recaída)

```
pco: %{
  p_cscf_ipv4_address_list: ["10.101.2.100", "10.101.2.101"]
}
```

- Utilizado si el descubrimiento DNS falla o no devuelve IPs
- Configuración estática específica de la regla

- **Ventaja:** Recaída específica de la regla, predecible

Nivel 3: Configuración Global de PCO (Último Recurso)

```
# Configuración global de pco
pco: %{
  p_cscf_ipv4_address_list: ["10.101.2.146"]
}
```

- Utilizado si no hay configuración específica de la regla y DNS falla
- Direcciones P-CSCF globales predeterminadas
- **Ventaja:** Siempre disponible, previene fallos en la sesión

Ejemplo de Lógica de Recaída

La sesión coincide con la regla "Tráfico IMS":

1. Intentar descubrimiento DNS para "pcscf.ims.example.com"
 - ├ Éxito → Usar [10.101.2.100, 10.101.2.101] ✓
 - └ Fallo → Intentar siguiente nivel
2. Intentar anulación de PCO de la regla
 - ├ Configurado → Usar [10.101.2.100, 10.101.2.101] ✓
 - └ No configurado → Intentar siguiente nivel
3. Usar configuración global de PCO
 - └ Usar [10.101.2.146] ✓ (Siempre tiene éxito)

Configuración de DNS

Configuración del Servidor DNS

Configura el servidor DNS con registros SRV y A/AAAA para el descubrimiento de P-CSCF:

```
; Registros SRV para P-CSCF (_sip._tcp se consulta automáticamente)
_sip._tcp.pcscf.mnc380.mcc313.3gppnetwork.org. IN SRV 10 50 5060 pcscf1.example.com.
_sip._tcp.pcscf.mnc380.mcc313.3gppnetwork.org. IN SRV 20 50 5060 pcscf2.example.com.

; Registros A
pcscf1.example.com. IN A 10.101.2.100
pcscf2.example.com. IN A 10.101.2.101
```

Importante: OmniPGW automáticamente antepone `_sip._tcp.` al FQDN configurado. Si configuras `p_cscf_discovery_fqdn:` `"pcscf.mnc380.mcc313.3gppnetwork.org"`, el sistema consultará `_sip._tcp.pcscf.mnc380.mcc313.3gppnetwork.org.`

Formato de Registro SRV

Los registros SRV siguen este formato:

```
_servicio._proto.dominio. IN SRV prioridad peso puerto objetivo.
```

- **Prioridad:** Valores más bajos tienen mayor prioridad (10 antes de 20)
- **Peso:** Para balanceo de carga entre la misma prioridad (mayor = más tráfico)
- **Puerto:** Puerto SIP (típicamente 5060 para TCP, 5060 para UDP)
- **Objetivo:** Nombre de host a resolver a dirección IP

Prueba de Configuración DNS

```
# Consultar registros SRV (nota el prefijo _sip._tcp)
dig SRV _sip._tcp.pcscf.mnc380.mcc313.3gppnetwork.org
@10.179.2.177

# Salida esperada:
# _sip._tcp.pcscf.mnc380.mcc313.3gppnetwork.org. 300 IN SRV 10 50
5060 pcscf1.example.com.

# Resolver nombre de P-CSCF a IP
dig A pcscf1.example.com @10.179.2.177

# Salida esperada:
# pcscf1.example.com. 300 IN A 10.101.2.100
```

Solución de Problemas

Problema: FQDN Muestra Estado "Fallido"

Síntomas:

- La UI web muestra estado **X** Fallido
- Error: `:nxdomain`, `:timeout`, o `:no_naptr_records`

Causas Posibles:

1. Servidor DNS no accesible
2. FQDN no existe en DNS
3. No se configuraron registros NAPTR
4. Tiempo de espera del servidor DNS

Resolución:

```
# 1. Probar conectividad al servidor DNS
ping 10.179.2.177

# 2. Probar consulta NAPTR manualmente
dig NAPTR pcscf.mnc380.mcc313.3gppnetwork.org @10.179.2.177

# 3. Revisar registros de OmniPGW
grep "P-CSCF" /var/log/pgw_c.log

# 4. Verificar configuración
grep "p_cscf_discovery_dns_server" config/runtime.exs

# 5. Actualización manual en la UI web
# Hacer clic en el botón "Actualizar" junto al FQDN fallido
```

Problema: No se Devuelven IPs

Síntomas:

- La UI web muestra "0 IPs"
- El estado puede ser ✓ Resuelto o ✗ Fallido

Causas Posibles:

1. Existen registros NAPTR pero los FQDNs de reemplazo no resuelven
2. El campo de servicio no coincide con el patrón IMS/SIP
3. Faltan registros A/AAAA

Resolución:

```
# Verificar el campo de servicio del registro NAPTR
dig NAPTR pcscf.example.com @10.179.2.177

# Asegurarse de que el servicio contenga "SIP" o "IMS":
# CORRECTO: "SIP+D2U", "x-3gpp-ims:sip"
# INCORRECTO: "HTTP", "FTP"

# Verificar que existan registros A/AAAA
dig pcscf1.example.com A @10.179.2.177
```

Problema: Sesiones Usan P-CSCF Incorrecto

Síntomas:

- UE recibe direcciones P-CSCF inesperadas
- Se utiliza la recaída estática en lugar de las IPs descubiertas

Causas Posibles:

1. El descubrimiento DNS falló pero la recaída está funcionando
2. Coincidencia de regla incorrecta
3. FQDN no registrado

Resolución:

```
# 1. Verificar página del Monitor de P-CSCF
# Asegurarse de que el FQDN esté registrado y resuelto

# 2. Revisar registros de sesión
grep "Usando direcciones P-CSCF de FQDN" /var/log/pgw_c.log

# 3. Verificar página de Selección de UPF
# Asegurarse de que la regla muestre el FQDN correcto y el estado

# 4. Probar coincidencia de regla
# Crear sesión con APN específico y verificar qué regla coincide
```

Problema: Alta Latencia en Consultas DNS

Síntomas:

- Creación de sesión lenta
- Las métricas muestran alta `pcscf_discovery_query_duration_seconds`

Causas Posibles:

1. Problemas de rendimiento del servidor DNS
2. Latencia de red hacia el servidor DNS
3. Tiempo de espera demasiado alto

Resolución:

```
# Reducir tiempo de espera de consulta
pco: %{
  p_cscf_discovery_timeout_ms: 2000 # Reducir de 5000ms
}

# Considerar usar un servidor DNS más cercano
pco: %{
  p_cscf_discovery_dns_server: "10.0.0.10" # DNS local
}
```

Mejores Prácticas

1. Selección de Servidor DNS

Usar Servidor DNS Dedicado

```
pco: %{
  # DNS dedicado para el descubrimiento de P-CSCF (no el mismo que
  el DNS de UE)
  p_cscf_discovery_dns_server: "10.179.2.177",

  # Servidores DNS de UE (dados a dispositivos móviles)
  primary_dns_server_address: "8.8.8.8",
  secondary_dns_server_address: "8.8.4.4"
}
```

¿Por qué?

- Separar preocupaciones: DNS de UE vs. DNS interno de IMS
- Diferentes políticas de acceso y seguridad
- Escalabilidad y fiabilidad independientes

2. Siempre Configurar Recaída Estática

```
%{
  p_cscf_discovery_fqdn: "pcscf.ims.example.com", # Preferido
  pco: %{
    p_cscf_ipv4_address_list: ["10.101.2.100"] # Recaída
requerida
  }
}
```

¿Por qué?

- Asegura que las sesiones tengan éxito incluso si DNS falla
- Degradación gradual
- Cumple con los requisitos de SLA

3. Usar FQDNs Específicos por Tipo de Tráfico

```
rules: [
  # IMS
  %{
    name: "IMS",
    match_regex: "^ims",
    p_cscf_discovery_fqdn:
"pcscf.ims.mnc380.mcc313.3gppnetwork.org"
  },

  # Empresa
  %{
    name: "Empresa",
    match_regex: "^enterprise",
    p_cscf_discovery_fqdn: "pcscf.enterprise.example.com"
  }
]
```

¿Por qué?

- Diferentes grupos de P-CSCF por servicio
- Mejor distribución de carga

- Enrutamiento específico del servicio

4. Monitorear el Rendimiento de Consultas DNS

```
# Alertar sobre alta latencia de consulta P-CSCF
alert: HighPCSCFQueryLatency
expr: histogram_quantile(0.95,
pcscf_discovery_query_duration_seconds_bucket) > 2
for: 5m
labels:
  severity: warning
annotations:
  summary: "Las consultas DNS de P-CSCF son lentas (p95 > 2s)"
```

5. Verificaciones de Salud de DNS Regulares

- **UI Web:** Revisar la página del Monitor de P-CSCF diariamente
- **Métricas:** Monitorear la métrica `pcscf_monitor_fqdns_failed`
- **Registros:** Estar atento a errores de DNS
- **Pruebas:** Verificar periódicamente que existan registros DNS

6. Configurar un Tiempo de Espera Apropriado

```
# Producción: Equilibrar fiabilidad vs. latencia
pco: %{
  p_cscf_discovery_timeout_ms: 5000 # 5 segundos
}

# Alto rendimiento: Favorecer velocidad, depender de la recaída
pco: %{
  p_cscf_discovery_timeout_ms: 2000 # 2 segundos
}
```

7. Usar Redundancia DNS

Configurar DNS primario y secundario:

```
# DNS Primario de P-CSCF
pcscf.mnc380.mcc313.3gppnetwork.org. IN NAPTR 10 50 "s" "SIP+D2U"
"" _sip._udp.pcscf1.example.com.

# DNS Secundario de P-CSCF
pcscf.mnc380.mcc313.3gppnetwork.org. IN NAPTR 20 50 "s" "SIP+D2U"
"" _sip._udp.pcscf2.example.com.
```

Documentación Relacionada

- **Configuración de PCO** - Opciones de Configuración de Protocolo, configuración de DNS y P-CSCF
- **Guía de Configuración** - Referencia completa de configuración de OmniPGW
- **Monitoreo** - Métricas, registro y observabilidad
- **Gestión de Sesiones** - Ciclo de vida de la sesión y entrega de PCO
- **Interfaz PFCP** - Comunicación de la Función de Plano de Usuario

[Volver a la Documentación Principal](#)

Monitoreo de P-CSCF de OmniPGW - *por Omnitouch Network Services*

Documentación de la Interfaz PFCP/Sxb

Protocolo de Control de Reenvío de Paquetes - Comunicación de PGW-C a PGW-U

Tabla de Contenidos

1. Descripción General
 2. Conceptos Básicos del Protocolo
 3. Gestión de Asociaciones PFCP
 4. Gestión de Sesiones PFCP
 5. Reglas de Procesamiento de Paquetes
 6. Configuración
 7. Selección de UPF Basada en DNS
 8. Flujos de Mensajes
 9. Solución de Problemas
 10. Interfaz Web - Monitoreo PFCP
 11. Documentación Relacionada
-

Descripción General

La **interfaz Sxb** utiliza el **PFCP (Protocolo de Control de Reenvío de Paquetes)** para la comunicación entre el PGW-C (plano de control) y el PGW-U (plano de usuario). Esta separación permite:

- **Plano de Control (PGW-C)** - Maneja la señalización, gestión de sesiones, decisiones de políticas
- **Plano de Usuario (PGW-U)** - Maneja el reenvío real de paquetes a alta velocidad

Arquitectura PFCP

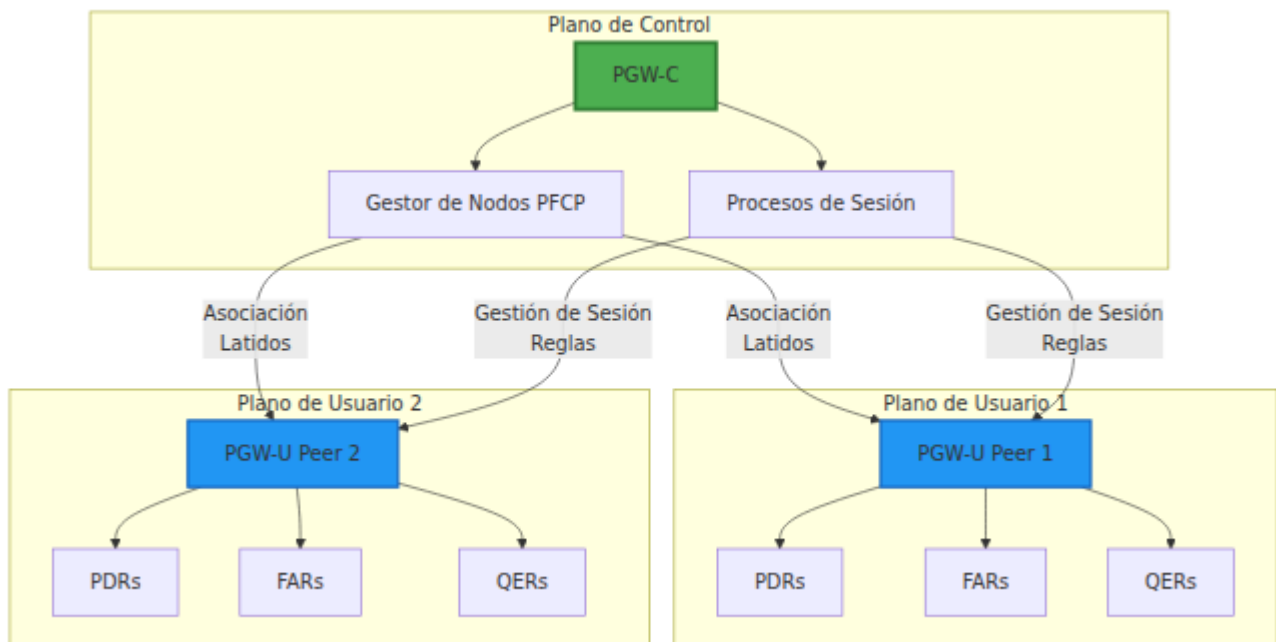

Conceptos Básicos del Protocolo

Versión PFCP

PGW-C implementa **PFCP Versión 1** (3GPP TS 29.244).

Transporte

- **Protocolo:** UDP
- **Puerto Predeterminado:** 8805
- **Formato de Mensaje:** Codificado en binario utilizando la especificación PFCP

Tipos de ID de Nodo

Los pares PFCP se identifican por ID de Nodo, que pueden ser:

- **Dirección IPv4** - Más común
- **Dirección IPv6**

Gestión del Estado del Par

Cada par PFCP mantiene un estado:

Campo	Descripción
<code>is_associated</code>	Booleano que indica el estado de asociación
<code>remote_node_id</code>	ID de Nodo del par (IP o FQDN)
<code>remote_ip_address</code>	Dirección IP para la comunicación
<code>remote_port</code>	Puerto UDP (predeterminado 8805)
<code>heartbeat_period_ms</code>	Intervalo de latido en milisegundos
<code>missed_heartbeats_consecutive</code>	Conteo de latidos perdidos
<code>up_function_features</code>	Características del plano de usuario soportadas
<code>up_recovery_time_stamp</code>	Marca de tiempo de recuperación del par

Mecanismo de Latido

Propósito: Detectar fallos en los pares y mantener la vitalidad de la asociación

Configuración:

```
# En config/runtime.exs
sxb: %{
  local_ip_address: "10.0.0.20"
},
upf_selection: %{
  fallback_pool: [
    %{remote_ip_address: "10.0.0.21", remote_port: 8805, weight:
100}
  ]
}
# Todos los UPFs se registran automáticamente con latidos de 5
segundos
```

Detección de Fallos:

- Cada latido perdido incrementa `missed_heartbeats_consecutive`
- Típicamente configurado para fallar después de 3 pérdidas consecutivas
- La asociación fallida impide nuevas sesiones a ese par

Gestión de Sesiones PFCP

Las sesiones PFCP se crean para cada conexión PDN de UE para programar reglas de reenvío en el plano de usuario.

Ciclo de Vida de la Sesión

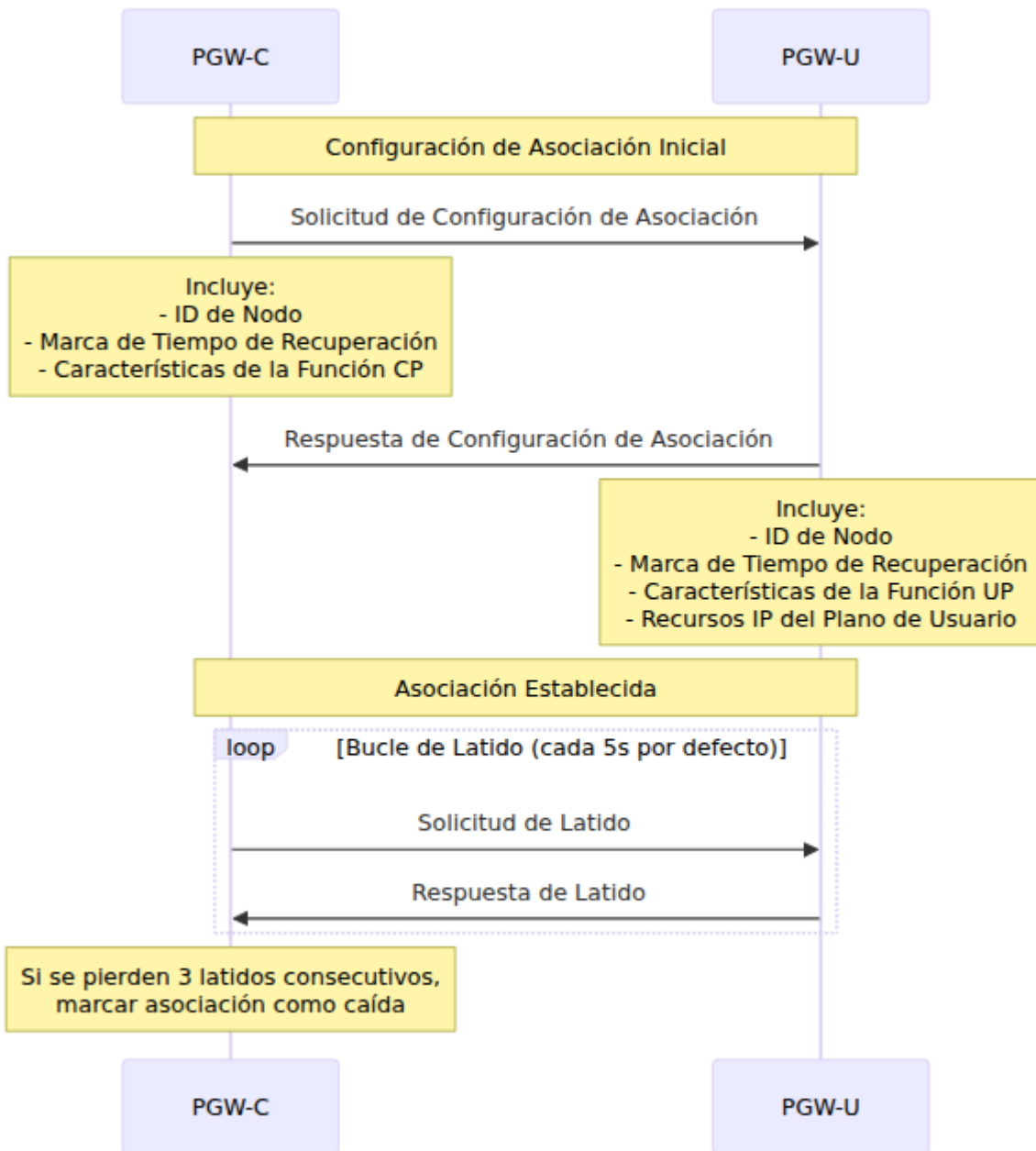

Establecimiento de Sesión

Cuándo: UE se conecta y crea una conexión PDN

PGW-C envía a PGW-U:

Solicitud de Establecimiento de Sesión que contiene:

- **SEID** (ID de Punto de Final de Sesión) - Identificador único de sesión
- **ID de Nodo** - ID de Nodo de PGW-C

- **F-SEID** - SEID Totalmente Calificado (incluye IP + SEID)
- **PDRs** - Reglas de Detección de Paquetes (típicamente 2: uplink + downlink)
- **FARs** - Reglas de Acción de Reenvío (típicamente 2: uplink + downlink)
- **QERs** - Reglas de Aplicación de QoS (límites de bitrate)
- **BAR** - Regla de Acción de Buffering (para buffering de downlink)

PGW-U responde:

Respuesta de Establecimiento de Sesión que contiene:

- **Causa** - Razón de éxito o fallo
- **F-SEID** - Punto final de sesión de PGW-U
- **PDRs Creados** - Reconocimiento de reglas creadas
- **F-TEID** - TEID Totalmente Calificado para la interfaz S5/S8

Modificación de Sesión

Cuándo: Ocurren cambios en QoS, actualizaciones de políticas o modificaciones de portadoras

La modificación puede incluir:

- Agregar nuevos PDRs, FARs, QERs
- Eliminar reglas existentes
- Actualizar parámetros de reglas

Eliminación de Sesión

Cuándo: UE se desconecta o se termina la conexión PDN

Proceso:

1. PGW-C envía Solicitud de Eliminación de Sesión con SEID
2. PGW-U elimina todas las reglas y libera recursos
3. PGW-U responde con Respuesta de Eliminación de Sesión

Asignación de F-TEID

F-TEID (Identificador de Punto de Final de Túnel Totalmente Calificado)

identifica los puntos finales de túnel GTP-U para el tráfico del plano de usuario. Al establecer una sesión PFCP, alguien debe asignar el F-TEID que identifica dónde el UPF debe enviar el tráfico de uplink. Hay dos enfoques:

Entendiendo la Asignación de F-TEID

Qué se está asignando: El F-TEID consiste en:

- **TEID** (Identificador de Punto de Final de Túnel) - Número de 32 bits que identifica el túnel
- **Dirección IP** - Dónde enviar los paquetes GTP-U (la dirección IP del UPF)

La Pregunta: ¿Quién asigna el valor TEID?

Opción 1: Asigna el UPF (Predeterminado Recomendado)

- PGW-C dice "por favor asigna un TEID para mí" (bandera CHOOSE)
- UPF elige un TEID de su grupo local y responde con el valor

Opción 2: Asigna PGW-C (Modo de Compatibilidad)

- PGW-C elige un TEID y le dice al UPF "usa este TEID específico"
- UPF utiliza el TEID proporcionado sin asignación

Asignación de UPF (Predeterminado - Recomendado)

Configuración:

```
sxb: %{  
    allocate_uplink_f_teid: false # Predeterminado  
}
```

Cómo Funciona:

1. PGW-C construye la Solicitud de Establecimiento de Sesión PFCP con la bandera F-TEID CHOOSE

2. UPF recibe la solicitud, asigna TEID de su grupo interno
3. UPF responde con F-TEID asignado (TEID + dirección IP)
4. PGW-C almacena el F-TEID asignado durante la vida de la sesión

Por qué esto es mejor (usualmente):

☐ Separación de Preocupaciones

- UPF posee el plano de usuario = UPF gestiona los identificadores del plano de usuario
- No es necesario que PGW-C rastree qué TEIDs tiene disponibles el UPF
- Cada componente gestiona su propio grupo de recursos

☐ Escalabilidad Multi-PGW-C

- Múltiples instancias de PGW-C pueden comunicarse con el mismo UPF sin coordinación
- No hay riesgo de colisiones de TEID entre diferentes instancias de PGW-C
- UPF asegura la unicidad entre todos los pares del plano de control

☐ Comportamiento Estándar de 3GPP

- La bandera CHOOSE está definida en 3GPP TS 29.244 para este propósito
- Implementaciones modernas de UPF la soportan
- Sigue el principio de "dejar que el propietario asigne"

☐ Failover Más Simple

- Si PGW-C se reinicia, el UPF aún posee el espacio de nombres TEID
- No es necesario sincronizar el estado de asignación de TEID
- UPF puede continuar utilizando TEIDs existentes

Cuándo Usar:

- ☐ Despliegues de producción con UPFs modernos (predeterminado)
- ☐ Despliegues Multi-PGW-C compartiendo grupos de UPF
- ☐ Arquitecturas nativas de la nube con planos de control sin estado
- ☐ Quieres el comportamiento estándar de PFCP de 3GPP

Problemas Potenciales:

- ⚠ Algunas implementaciones de UPF heredadas o propietarias no soportan la bandera CHOOSE
- ⚠ Si el establecimiento de sesión falla con "IE obligatorio faltante" o similar, el UPF puede no soportar CHOOSE

Asignación de PGW-C (Compatibilidad Heredada)

Configuración:

```
sxb: %{  
  allocate_uplink_f_teid: true  
}
```

Cómo Funciona:

1. PGW-C asigna TEID de su grupo local durante la creación de la sesión
2. PGW-C construye la Solicitud de Establecimiento de Sesión PFCP con un valor TEID explícito
3. UPF recibe la solicitud, utiliza el TEID proporcionado sin asignación
4. Tanto PGW-C como UPF rastrean el mismo valor TEID

Por qué podrías necesitar esto:

☐ UPF No Soporta CHOOSE

- Algunas implementaciones de UPF (especialmente heredadas/propietarias) no soportan la asignación dinámica
- UPF espera un TEID explícito en la Solicitud de Establecimiento de Sesión PFCP
- Única solución para compatibilidad

☐ Gestión Centralizada de TEID

- Si necesitas que PGW-C tenga visibilidad total sobre todos los TEIDs asignados

- Útil para depurar problemas del plano de usuario (PGW-C conoce los valores exactos de TEID)
- Puede correlacionar TEID en capturas de paquetes con el estado de la sesión

□ **Asignación Determinista**

- Si necesitas patrones de asignación de TEID predecibles
- Algunos entornos de prueba pueden requerir rangos de TEID específicos

Compensaciones:

△ **Se Requiere Coordinación para Multi-PGW-C**

- Múltiples instancias de PGW-C compartiendo un UPF deben evitar colisiones de TEID
- Requiere ya sea:
 - Rangos de TEID particionados por PGW-C (configuración compleja)
 - Servicio de asignación de TEID compartido (infraestructura adicional)
 - Aceptar riesgo de colisión con asignación aleatoria (baja probabilidad)

△ **Sincronización de Estado**

- PGW-C debe rastrear los TEIDs asignados para evitar reutilización
- Estado del grupo de TEID perdido en el reinicio de PGW-C (debe reconstruirse a partir de sesiones)
- Escenarios de failover más complejos

△ **Comportamiento No Estándar**

- No es el patrón de diseño PFCP previsto
- Puede no funcionar con todas las implementaciones de UPF que esperan CHOOSE

Cuándo Usar:

- △ **Solo cuando el UPF no soporte la bandera CHOOSE**
- △ Implementaciones de UPF heredadas (por ejemplo, algún hardware propietario)

- ⚠ Requisitos de compatibilidad específicos
- ⚠ Escenarios de depuración que requieren visibilidad de TEID en PGW-C

Manejo de Colisiones de TEID: PGW-C utiliza asignación aleatoria con detección de colisiones:

- Rango de TEID: 1 a 0xFFFFFFFF (4.2 mil millones de valores)
- Probabilidad de colisión: ~0.023% a 1 millón de sesiones
- Reintento automático en caso de colisión (transparente para el llamador)
- TEIDs liberados automáticamente cuando la sesión termina

Cómo Elegir

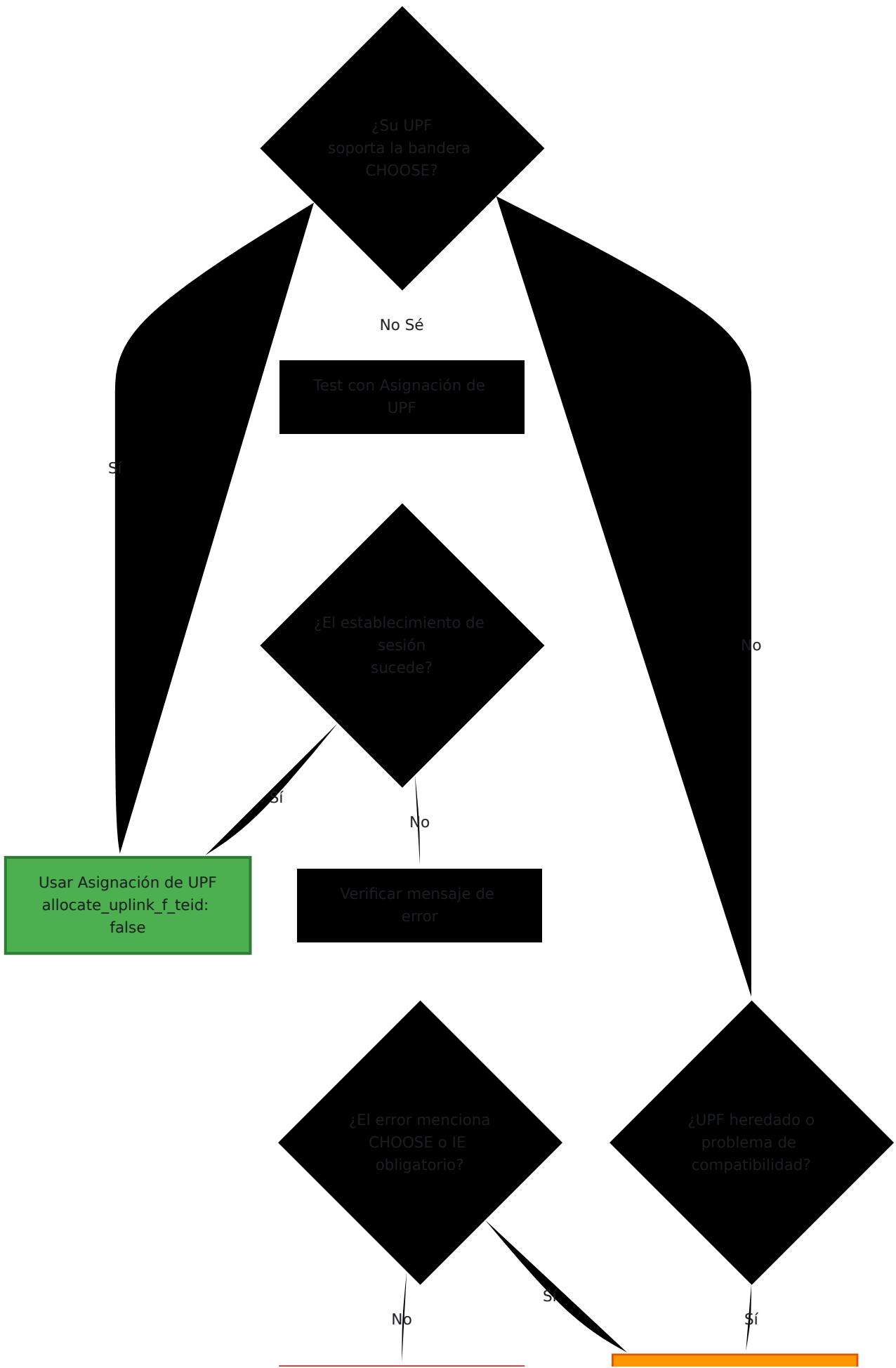

Problema diferente
verificar registros de
UPF

Usar Asignación de
PGW-C
allocate_uplink_f_teid:
true

Solución de Problemas

Síntoma: El establecimiento de sesión falla inmediatamente

Verifique los registros de PFCP:

```
# Busque errores relacionados con CHOOSE
grep -i "choose\|mandatory.*missing" /var/log/pgw_c.log

# Verifique los códigos de causa de la Respuesta de
Establecimiento de Sesión PFCP
grep "Session Establishment Response" /var/log/pgw_c.log
```

Si el UPF rechaza la bandera CHOOSE:

- El error puede decir "IE obligatorio faltante" o "IE inválido"
- UPF espera un F-TEID explícito pero recibió CHOOSE
- **Solución:** Establecer `allocate_uplink_f_teid: true`

Si la asignación de PGW-C causa problemas:

- Muy raro - el espacio de TEID es enorme (4 mil millones de valores)
- Verifique si hay agotamiento de TEID (poco probable por debajo de millones de sesiones):

```
# Verifique el conteo de registro
grep "registered_teid_count" /var/log/pgw_c.log
```

Cambio entre Modos:

```
# Editar config/runtime.exs
sxb: %{
  local_ip_address: "10.0.0.20",
  allocate_uplink_f_teid: false # Cambiar a true si el UPF no
soporta CHOOSE
}
```

Luego reinicie PGW-C:

```
systemctl restart pgw_c
```

Verificando Qué Modo está Activo: Verifique las capturas de paquetes PFCP:

```
# Capturar tráfico PFCP
tcpdump -i any -n port 8805 -w pfcp.pcap

# Abrir en Wireshark y observar la Solicitud de Establecimiento de
Sesión
# Si F-TEID muestra "banderas CHOOSE": modo de asignación de UPF
# Si F-TEID muestra un valor TEID explícito: modo de asignación de
PGW-C
```

Reglas de Procesamiento de Paquetes

PFCP utiliza un conjunto de reglas para definir cómo el plano de usuario procesa paquetes.

Arquitectura de Reglas

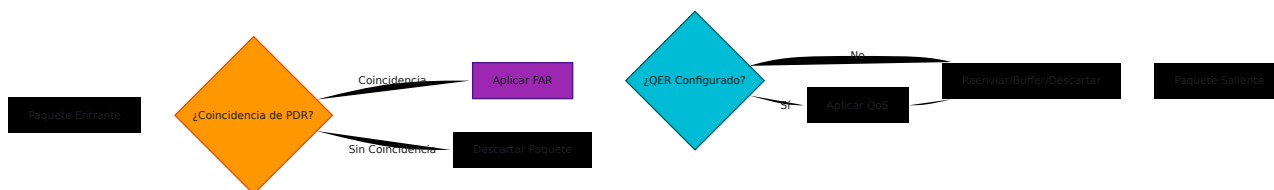

PDR (Regla de Detección de Paquetes)

Propósito: Identificar a qué paquetes se aplica esta regla

Configuración Típica de PGW-C:

PDR #1 - Downlink:

ID de PDR: 1
Precedencia: 100
PDI (Información de Detección de Paquetes):
- Interfaz de Origen: CORE (lado de Internet)
- Dirección IP de UE: 100.64.1.42/32
ID de FAR: 1 (regla de reenvío asociada)

PDR #2 - Uplink:

ID de PDR: 2
Precedencia: 100
PDI (Información de Detección de Paquetes):
- Interfaz de Origen: ACCESS (lado de SGW)
- F-TEID: <punto final de túnel S5/S8>
ID de FAR: 2 (regla de reenvío asociada)
ID de QER: 1 (aplicación de QoS)

Campos Clave de PDR:

- **ID de PDR** - Identificador único de regla (por sesión)
- **Precedencia** - Prioridad de coincidencia de regla (más alto = más específico)
- **PDI** - Criterios de coincidencia (interfaz, IP, TEID, etc.)

- **Eliminación de Encabezado Externo** - Quitar encabezado GTP-U en ingreso
- **ID de FAR** - Acción de reenvío asociada
- **ID de QER** - Aplicación de QoS asociada (opcional)

FAR (Regla de Acción de Reenvío)

Propósito: Definir qué hacer con los paquetes coincidentes

FAR #1 - Downlink (Internet → UE):

```
ID de FAR: 1
Aplicar Acción: REENVIAR
Parámetros de Reenvío:
- Interfaz de Destino: ACCESS (hacia SGW)
- Creación de Encabezado Externo: GTP-U/UDP/IPv4
- F-TEID Remoto: <punto final de túnel SGW S5/S8>
```

FAR #2 - Uplink (UE → Internet):

```
ID de FAR: 2
Aplicar Acción: REENVIAR
Parámetros de Reenvío:
- Interfaz de Destino: CORE (hacia Internet)
- (Sin encabezado externo - reenvío IP simple)
```

Campos Clave de FAR:

- **ID de FAR** - Identificador único de regla
- **Aplicar Acción** - REENVIAR, DESCARTAR, BUFFER, NOTIFICAR
- **Parámetros de Reenvío:**
 - Interfaz de destino (ACCESS/CORE)
 - Creación de Encabezado Externo (agregar túnel GTP-U)
 - Instancia de Red (VRF/tablas de enrutamiento)

QER (Regla de Aplicación de QoS)

Propósito: Aplicar límites de bitrate y parámetros de QoS. Los QERs también pueden rastrear el uso para la gestión de cuotas de carga en línea (ver [Interfaz Diameter Gy](#) para control de crédito).

Ejemplo de QER:

```
ID de QER: 1
Estado de Puerta: ABIERTO
Bitrate Máximo:
  - Uplink: 100 Mbps
  - Downlink: 50 Mbps
Bitrate Garantizado: (opcional, para portadoras GBR)
  - Uplink: 10 Mbps
  - Downlink: 10 Mbps
```

Campos Clave de QER:

- **ID de QER** - Identificador único de regla
- **Estado de Puerta** - ABIERTO (permitir) o CERRADO (bloquear)
- **MBR** - Bitrate Máximo (uplink/downlink)
- **GBR** - Bitrate Garantizado (para portadoras dedicadas)
- **QCI** - Identificador de Clase de QoS (afecta la programación)

BAR (Regla de Acción de Buffering)

Propósito: Controlar el buffering de paquetes de downlink cuando el UE está inactivo

Ejemplo de BAR:

```
ID de BAR: 1
Retraso de Notificación de Datos de Downlink: 100ms
Conteo Sugerido de Paquetes en Buffer: 10
```

Usado para: Optimización de DRX (Recepción Discontinua) en modo inactivo

Configuración

Configuración Básica de Sxb

Edita `config/runtime.exs`:

```
config :pgw_c,  
  sxb: %{  
    # Dirección IP local para la comunicación PFCP  
    local_ip_address: "10.0.0.20",  
  
    # Opcional: Sobrescribir el puerto predeterminado (8805)  
    local_port: 8805,  
  
    # Tiempo de espera de solicitud PFCP en milisegundos  
    (predeterminado: 500ms)  
    # Tiempo a esperar por la respuesta del UPF antes de  
    retransmitir  
    # Debe ser >= el tiempo de procesamiento esperado del UPF para  
    evitar sesiones duplicadas  
    request_timeout_ms: 500,  
  
    # Número de intentos de retransmisión para solicitudes PFCP  
    (predeterminado: 3)  
    # Tiempo total máximo de espera = request_timeout_ms *  
    request_attempts  
    request_attempts: 3,  
  
    # Opcional: Control de asignación de F-TEID para el plano de  
    usuario  
    # Cuando es falso (predeterminado): UPF asigna F-TEID (bandera  
    CHOOSE)  
    # Cuando es verdadero: PGW-C pre-asigna F-TEID y proporciona  
    un valor explícito  
    # Nota: Algunos UPFs pueden no soportar la bandera CHOOSE y  
    requerir asignación explícita  
    allocate_uplink_f_teid: false  
  },  
  
  # Selección de UPF - Todos los UPFs definidos aquí se registran  
  automáticamente  
  upf_selection: %{  
    fallback_pool: [  
      %{  
        # Dirección IP de PGW-U  
        remote_ip_address: "10.0.0.21",  
  
        # Puerto PFCP (predeterminado: 8805)  
        remote_port: 8805,
```

```
        # Peso para balanceo de carga (100 = normal, 0 = en
espera)
        weight: 100
    }
]
}
```

Configuración de Tiempo de Espera de Solicitud

La interfaz PFCP utiliza tiempos de espera configurables para las solicitudes de Establecimiento, Modificación y Eliminación de Sesiones al UPF.

Parámetros:

Parámetro	Tipo	Predeterminado	Descripción
<code>request_timeout_ms</code>	Entero	500	Tiempo en milisegundos a esperar por la respuesta del UPF antes de retransmitir
<code>request_attempts</code>	Entero	3	Número máximo de intentos de transmisión antes de fallar la solicitud

Tiempo Total de Espera: `request_timeout_ms` × `request_attempts`

Comportamiento predeterminado: 500ms × 3 intentos = **1.5 segundos de espera máxima total**

Por qué Importa la Configuración de Tiempo de Espera

Si `request_timeout_ms` se establece demasiado bajo en relación con el tiempo de procesamiento del UPF:

1. PGW-C envía la Solicitud de Establecimiento de Sesión
2. El tiempo de espera expira antes de que el UPF responda
3. PGW-C retransmite con el mismo número de secuencia
4. UPF procesa ambas solicitudes y crea **sesiones PFCP duplicadas**
5. PGW-C recibe la primera respuesta y almacena un ID de sesión
6. La segunda sesión se convierte en **huérfana** en el UPF

¿Su UPF soporta la bandera CHOOSE?

OmniCore
5GC

OmniCall

OmniRAN

OmniCharge

Platform

🇪🇸 Español

No Sé

Test con Asignación de UPF

¿El establecimiento de sesión sucede?

Sí

Usar Asignación de UPF
allocate_uplink_f_teid:
false

Sí

No

Verificar mensaje de error

¿El error menciona CHOOSE o IE obligatorio?

No

Sí

No

¿UPF heredado o problema de compatibilidad?

Sí

Problema diferente
verificar registros de
UPF

Usar Asignación de
PGW-C
allocate_uplink_f_teid:
true

Directrices de Ajuste

Tiempo de Respuesta del UPF	<code>request_timeout_ms</code> Recomendado	Tiempo Total de Espera
Rápido (<100ms)	200-300ms	600-900ms (3 intentos)
Normal (100-300ms)	500ms (predeterminado)	1.5s (3 intentos)
Lento (300-500ms)	750-1000ms	2.25-3s (3 intentos)
Muy lento (>500ms)	1500-2000ms	4.5-6s (3 intentos)

Recomendación: Establecer `request_timeout_ms` al menos **2x el tiempo de respuesta esperado del UPF** para evitar sesiones huérfanas inducidas por retransmisiones.

Ejemplo - UPF Lento

```
sxb: %{\n  local_ip_address: "10.0.0.20",\n  request_timeout_ms: 1000, # 1 segundo por intento\n  request_attempts: 3      # Total: 3 segundos como máximo\n}
```

Diagnóstico de Problemas de Tiempo de Espera

Síntomas de tiempo de espera demasiado bajo:

- El UPF informa más sesiones PFCP de las esperadas
- Las sesiones huérfanas se acumulan en el UPF con el tiempo

- Mensajes de registro: "Solicitud de Establecimiento de Sesión agotada" seguido de sesión exitosa

Cómo diagnosticar:

1. Verifique el conteo de sesiones del UPF a través de la API o interfaz de gestión del UPF
2. Compare con el conteo de sesiones activas de PGW-C
3. Si el UPF tiene más sesiones, existen huérfanas de retransmisiones

Resolución:

1. Aumente `request_timeout_ms` para exceder el tiempo de respuesta del UPF
2. Reinicie PGW-C para aplicar la nueva configuración
3. Limpie las sesiones huérfanas del UPF (limpieza manual o reinicio del UPF)

Múltiples Pares PGW-U

Para balanceo de carga o redundancia:

```
config :pgw_c,  
  sxb: %{  
    local_ip_address: "10.0.0.20"  
  },  
  upf_selection: %{  
    fallback_pool: [  
      %{remote_ip_address: "10.0.1.21", remote_port: 8805, weight:  
50}, # 50% tráfico  
      %{remote_ip_address: "10.0.2.21", remote_port: 8805, weight:  
50} # 50% tráfico  
    ]  
  }  
# Ambos UPFs se registran automáticamente con latidos de 5  
segundos
```

Configuración de Selección de UPF

PGW-C utiliza un **sistema de selección de UPF de tres niveles** con reglas basadas en prioridades:

1. **Reglas Estáticas** (Mayor Prioridad) - Coinciden según los atributos de la sesión
2. **Selección Basada en DNS** (Prioridad Media) - Enrutamiento consciente de la ubicación a través de consultas DNS NAPTR
3. **Grupo de Respaldo** (Menor Prioridad) - Grupo de UPF predeterminado cuando no coinciden reglas

Solicitud de Sesión

Verificar Reglas Estáticas

Sin Coincidencia

¿DNS Habilitado?

Sí

Consulta DNS NAPTR basada en ULI

No

Fallo

¿Grupo de Respaldo?

Éxito

Sí

No

Seleccionar de Grupo de UPF aleatorio ponderado

Seleccionar de Candidatos DNS

Seleccionar de Grupo de Respaldo aleatorio ponderado

Creación de Sesión Fallida

Coincide Regla

Asignar UPF

Sesión Creada

Ejemplo Completo de Selección de UPF

```

config :pgw_c,
  # Interfaz PFCP
  sxb: %{
    local_ip_address: "10.0.0.20"
  },

  # Selección de UPF: Todos los UPFs definidos aquí se registran
  automáticamente
  upf_selection: %{
    #
=====

    # Selección Basada en DNS (Enrutamiento Consciente de la
    Ubicación)
    #
=====

    # Consulta DNS utilizando Información de Ubicación del Usuario
    (ULI)
    # Proporciona selección dinámica de UPF basada en la ubicación de
    la celda
    dns_enabled: false,
    dns_query_priority: [:ecgi, :tai, :rai, :sai, :cgi],
    dns_suffix: "epc.3gppnetwork.org",
    dns_timeout_ms: 5000,

    #
=====

    # Reglas de Selección Estática (Evaluadas por Prioridad)
    #
=====

    # Las reglas se verifican de mayor a menor prioridad
    # La primera regla que coincida determina el grupo de UPF
    rules: [
      # Regla 1: Tráfico IMS - Mayor Prioridad
      %{
        name: "Tráfico IMS",
        priority: 20,
        match_field: :apn,
        match_regex: "^ims",
        upf_pool: [
          %{remote_ip_address: "10.100.2.21", remote_port: 8805,
weight: 80},
          %{remote_ip_address: "10.100.2.22", remote_port: 8805,
weight: 20}
        ]
      }
    ]
  }

```

```
    ],
    # Opcional: PCO sobrescribe para esta regla
    pco: %{
        p_cscf_ipv4_address_list: ["10.101.2.100", "10.101.2.101"]
    }
},

# Regla 2: APN Empresarial - Alta Prioridad
%{
    name: "Tráfico Empresarial",
    priority: 15,
    match_field: :apn,
    match_regex: "^(enterprise|corporate)\.apn",
    upf_pool: [
        %{remote_ip_address: "10.100.3.21", remote_port: 8805,
weight: 100}
    ],
    pco: %{
        primary_dns_server_address: "192.168.1.10",
        secondary_dns_server_address: "192.168.1.11",
        ipv4_link_mtu_size: 1500
    }
},

# Regla 3: Suscriptores en Roaming - Prioridad Media
%{
    name: "Suscriptores en Roaming",
    priority: 10,
    match_field: :serving_network_plmn_id,
    match_regex: "^(310|311|312|313)", # Redes de EE. UU.
    upf_pool: [
        %{remote_ip_address: "10.100.4.21", remote_port: 8805,
weight: 100}
    ]
},

# Regla 4: Tráfico de Internet - Baja Prioridad
%{
    name: "Tráfico de Internet",
    priority: 5,
    match_field: :apn,
    match_regex: "^internet",
    upf_pool: [
        %{remote_ip_address: "10.100.1.21", remote_port: 8805,
```

```
weight: 33},
    {%remote_ip_address: "10.100.1.22", remote_port: 8805,
weight: 33},
    {%remote_ip_address: "10.100.1.23", remote_port: 8805,
weight: 34}
    ]
  }
],

#
=====
# Grupo de Respaldo (Último Recurso)
#
=====
# Usado cuando no coinciden reglas y la selección DNS falla o
está deshabilitada
  fallback_pool: [
    {%remote_ip_address: "127.0.0.21", remote_port: 8805, weight:
100}
  ]
}
```

Campos de Coincidencia Soportados

Campo de Coincidencia	Descripción	Valor de Ejemplo
:imsi	Identidad Internacional de Suscriptor Móvil	"310260123456789"
:apn	Nombre del Punto de Acceso	"internet", "ims"
:serving_network_plmn_id	PLMN de la red que sirve (MCC+MNC)	"310260" (operador de EE. UU.)
:sgw_ip_address	Dirección IP de SGW (formato de cadena)	"10.0.1.50"
:uli_tai_plmn_id	ID de PLMN del Área de Seguimiento	"310260"
:uli_ecgi_plmn_id	ID de PLMN de la Celda E-UTRAN	"310260"

Grupo de UPF y Balanceo de Carga

Cada regla puede especificar un **grupo de UPF** con selección aleatoria ponderada:

```
upf_pool: [
  {%remote_ip_address: "10.100.1.21", remote_port: 8805, weight:
50},
  {%remote_ip_address: "10.100.1.22", remote_port: 8805, weight:
30},
  {%remote_ip_address: "10.100.1.23", remote_port: 8805, weight:
20}
]
```

Cómo Funciona la Selección Ponderada:

1. Calcular peso total: $50 + 30 + 20 = 100$
2. Generar número aleatorio: 0.0 a 100.0
3. Seleccionar UPF según los rangos de peso acumulativos:
 - 0-50: UPF-1 (50% de probabilidad)
 - 50-80: UPF-2 (30% de probabilidad)
 - 80-100: UPF-3 (20% de probabilidad)

Casos de Uso:

- **Distribución equitativa:** Todos los pesos iguales (33, 33, 34)
- **Primario/respaldo:** Primario de alto peso (80), respaldo de bajo peso (20)
- **Basado en capacidad:** Peso proporcional a la capacidad del UPF

Sobrescrituras de PCO

Las reglas pueden sobrescribir valores de PCO (Opciones de Configuración de Protocolo):

```
%{
  name: "Tráfico IMS",
  match_field: :apn,
  match_regex: "^ims",
  upf_pool: [...],
  pco: %{
    # Sobrescribir solo campos específicos
    p_cscf_ipv4_address_list: ["10.101.2.100", "10.101.2.101"],
    # Otros campos utilizan los valores predeterminados de la
    configuración principal de pco
  }
}
```

Campos de Sobrescritura de PCO Disponibles:

- `primary_dns_server_address`
- `secondary_dns_server_address`
- `primary_nbns_server_address`

- secondary_nbns_server_address
- p_cscf_ipv4_address_list
- ipv4_link_mtu_size

Selección Basada en DNS

Cuando está habilitada, PGW-C realiza consultas DNS NAPTR basadas en Información de Ubicación del Usuario:

```
upf_selection: %{\n  dns_enabled: true,\n  dns_query_priority: [:ecgi, :tai, :rai, :sai, :cgi],\n  dns_suffix: "epc.3gppnetwork.org",\n  dns_timeout_ms: 5000\n}
```

Prioridad de Consulta:

1. **ECGI** (Identificador Global de Celda E-UTRAN) - Más específico
2. **TAI** (Identificador de Área de Seguimiento) - Área de celda
3. **RAI** (Identificador de Área de Enrutamiento) - Área 3G/2G
4. **SAI** (Identificador de Área de Servicio) - Área de servicio 3G
5. **CGI** (Identificador Global de Celda) - Celda 2G

Ejemplo de Consulta DNS:

```
# Para consulta ECGI:\neci-1a2b3c.ecgi.epc.mnc999.mcc999.epc.3gppnetwork.org\n\n# Para consulta TAI:\ntac-lb64.tac-hb00.tac.epc.mnc999.mcc999.epc.3gppnetwork.org
```

Procesamiento de Respuestas DNS

Formato de Registro NAPTR:

DNS devuelve registros NAPTR que apuntan a direcciones IP de UPF:

```
eci-1a2b3c.ecgi.epc.mnc999.mcc999.epc.3gppnetwork.org.  
  IN NAPTR 10 50 "a" "x-3gpp-upf:x-s5-gtp:x-s8-gtp" ""  
upf1.epc.mnc999.mcc999.3gppnetwork.org.  
  
upf1.epc.mnc999.mcc999.3gppnetwork.org.  
  IN A 10.100.1.21
```

Procesamiento de PGW-C:

1. Analizar registros NAPTR para extraer direcciones IP de UPF
2. Seleccionar el primer candidato de la respuesta DNS
3. Registrar dinámicamente si no está ya configurado (o implementar selección basada en carga)

Ejemplo:

DNS devuelve: [10.100.1.21, 10.100.5.99]

Seleccionado: 10.100.1.21 (primer candidato)

Acción: Registrar dinámicamente si no está en
upf_selection

Ejemplo de Prioridad de Selección

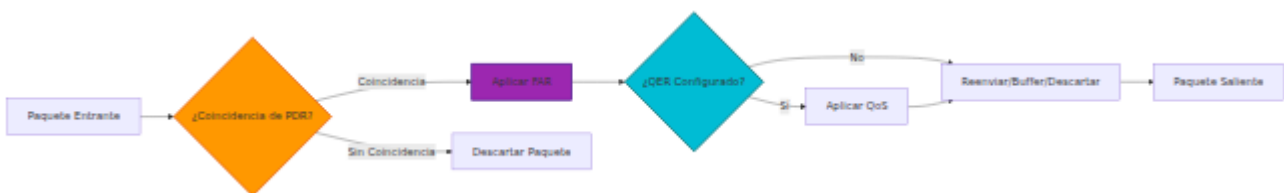

Casos de Uso

1. Balanceo de Carga Geográfica

Escenario: El operador tiene UPFs en múltiples ciudades

Configuración DNS:

```
# Celda de Chicago  
eci-aaa.ecgi.epc.mnc999.mcc999.epc.3gppnetwork.org → UPF-Chicago  
(10.1.1.21)
```

```
# Celda de Nueva York  
eci-bbb.ecgi.epc.mnc999.mcc999.epc.3gppnetwork.org → UPF-NewYork  
(10.2.1.21)
```

```
# Celda de Los Ángeles  
eci-ccc.ecgi.epc.mnc999.mcc999.epc.3gppnetwork.org → UPF-  
LosAngeles (10.3.1.21)
```

Beneficio: Los usuarios se enrutan automáticamente al UPF más cercano, reduciendo la latencia y el backhaul

2. Computación en el Borde

Escenario: UPFs de MEC (Computación en el Borde Multi-acceso) desplegados en sitios de celdas

Configuración DNS:

```
# Cada celda apunta a UPF de borde local  
eci-*.ecgi.epc.mnc999.mcc999.epc.3gppnetwork.org → UPF de Borde  
Local
```

Beneficio: Latencia ultra-baja para aplicaciones de borde

3. Topología de Red Dinámica

Escenario: Las direcciones de UPF cambian debido a actualizaciones o mantenimiento

Beneficio: Actualizar registros DNS sin cambiar la configuración de PGW-C

Solución de Problemas de Selección DNS

Fallos en Consultas DNS

Síntomas:

- Registro: "La selección de UPF DNS falló: :nxdomain"
- Las sesiones caen en el grupo de respaldo

Causas Posibles:

1. Servidor DNS no configurado correctamente
2. Zona DNS no poblada para IDs de celda
3. ULI no presente en el mensaje GTP-C

Resolución:

```
# Probar consulta DNS manualmente
dig eci-1a2b3c.ecgi.epc.mnc999.mcc999.epc.3gppnetwork.org NAPTR

# Verificar registros de PGW-C para consultas DNS
grep "DNS UPF selection: querying" /var/log/pgw_c.log

# Verificar que ULI esté presente en la sesión
# Verificar campo "uli" en el estado de la sesión
```

DNS Devuelve un UPF Desconocido

Comportamiento:

- DNS devuelve un UPF candidato que no está en `upf_selection`
- El sistema intenta automáticamente el registro dinámico
- Si la asociación PFCP tiene éxito, se utiliza para la sesión
- Si la asociación PFCP falla, cae en el grupo de respaldo

Ejemplo:

```
DNS devuelve: [10.99.1.50]
upf_selection: [10.100.1.21, 10.100.1.22]
```

Acción: Registrar dinámicamente 10.99.1.50

- Enviar Configuración de Asociación PFCP
- Si éxito: Usar para la sesión
- Si tiempo de espera: Caer en el grupo de respaldo

Opciones de Resolución:

1. Preconfigurar en `upf_selection` para monitoreo inmediato:

```
upf_selection: %{
  fallback_pool: [
    %{remote_ip_address: "10.99.1.50", remote_port: 8805, weight:
100}
  ]
}
```

2. Actualizar DNS para devolver las IPs de UPF preconfiguradas

3. Permitir registro dinámico (recomendado para escenarios de MEC/borde)

Tiempo de Espera de Consulta

Síntomas:

- Registro: "Selección de UPF DNS: tiempo de espera de consulta"
- Las sesiones tardan más en establecerse

Resolución:

```
upf_selection: %{
  dns_timeout_ms: 10000 # Aumentar el tiempo de espera a 10
segundos
}
```

Monitoreo de Selección DNS

Métricas:

```
# Tasa de éxito de consultas DNS
rate(upf_selection_dns_success_total[5m]) /
rate(upf_selection_dns_attempts_total[5m])

# Latencia de consultas DNS
histogram_quantile(0.95,
rate(upf_selection_dns_duration_seconds_bucket[5m]))

# Uso de respaldo (indica problemas de DNS)
rate(upf_selection_fallback_used_total[5m])
```

Ejemplos de Registros:

```
[debug] Selección de UPF DNS: consultando eci-
1a2b3c.ecgi.epc.mnc999.mcc999.epc.3gppnetwork.org
[debug] Selección de UPF DNS: obtuvo 2 candidatos de DNS
[info] Selección de UPF DNS: seleccionado 10.100.1.21
```

Flujos de Mensajes

Flujo Completo de Establecimiento de Sesión

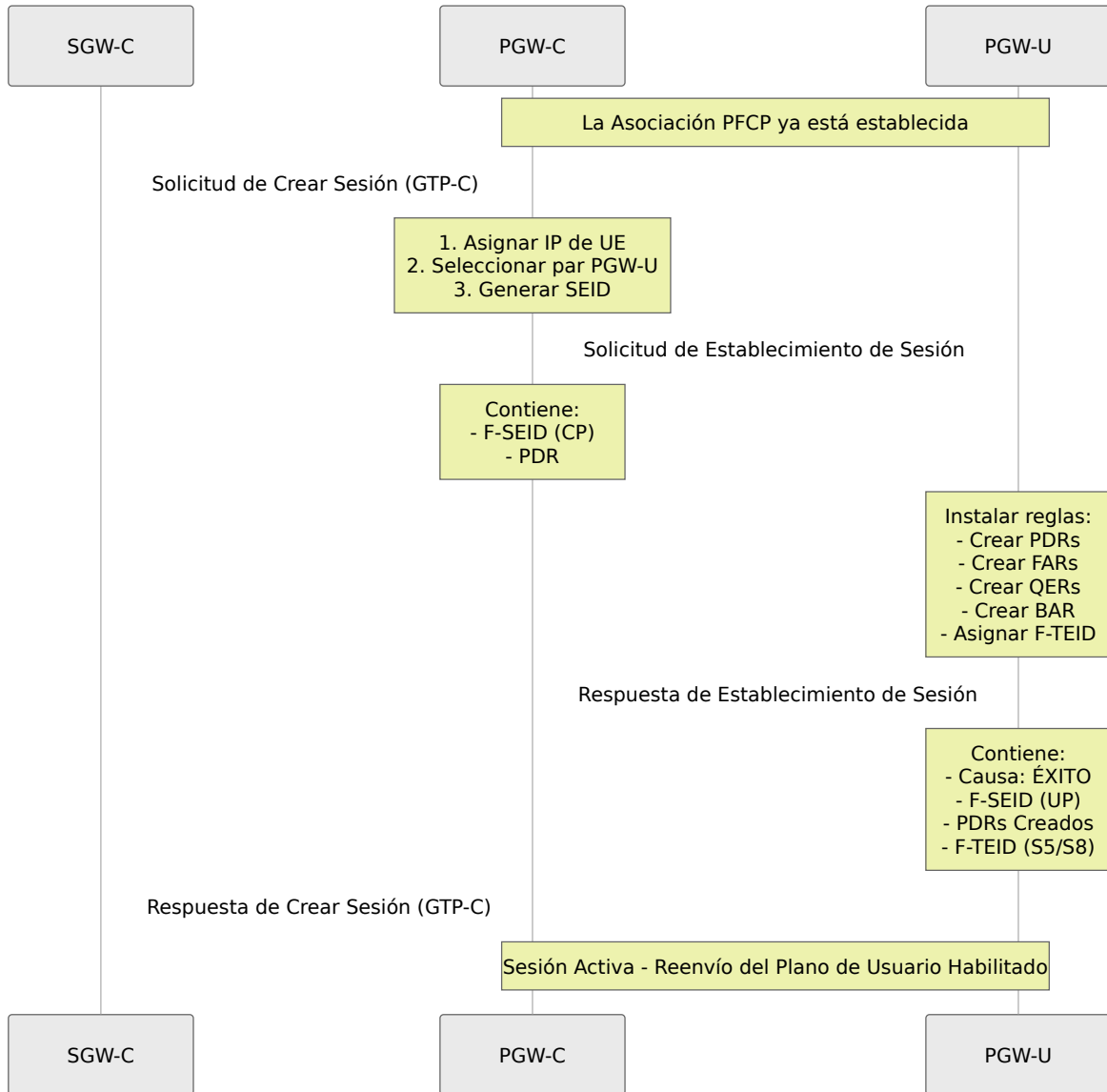

Flujo de Modificación de Sesión

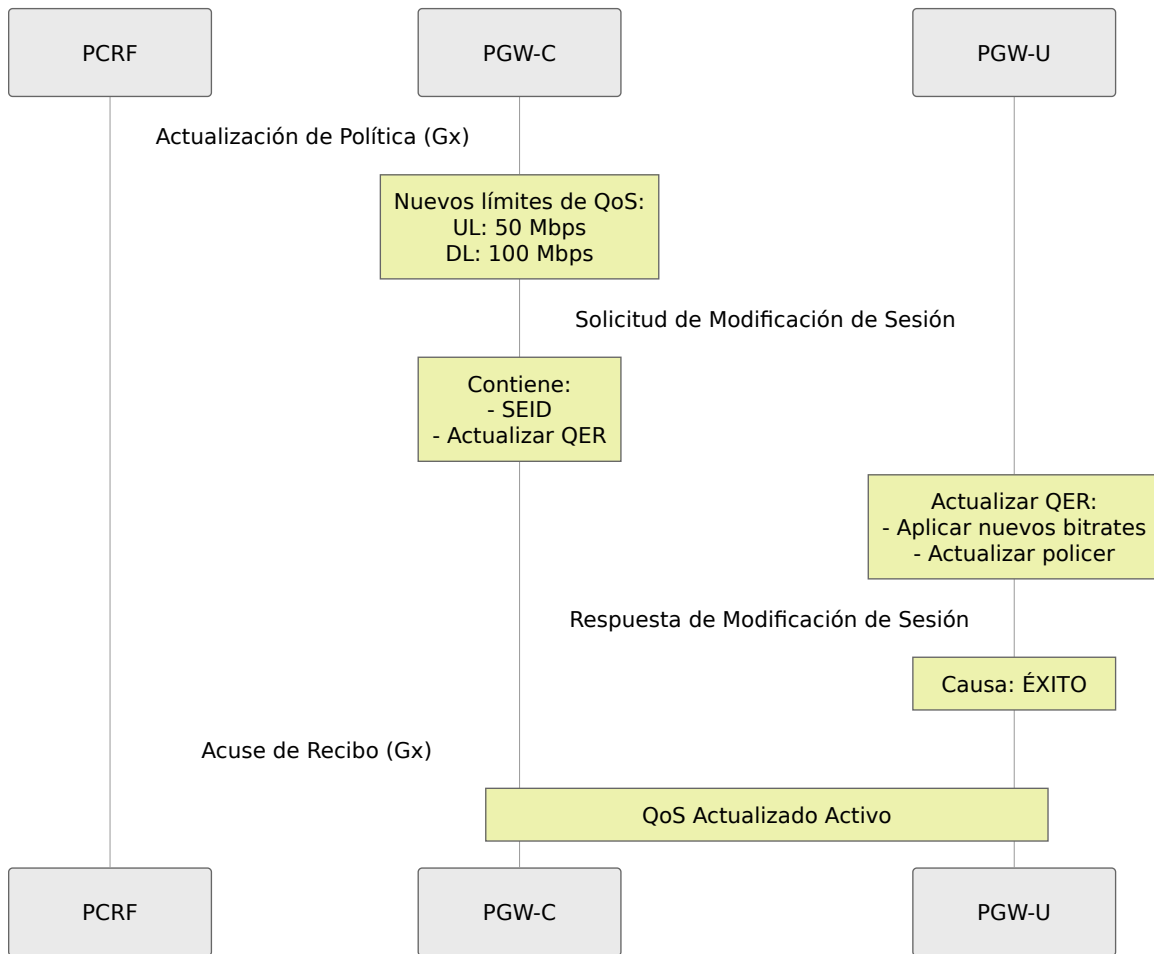

Recuperación de Fallos de Latido

Solicitud de Sesión

OmniCore
5GC ▼

OmniCall
▼

OmniRAN
▼

OmniCharge
▼

Platform
▼

🇪🇸 Español ▼



Solución de Problemas

Problemas Comunes

1. La Configuración de Asociación Falla

Síntomas:

- Mensaje de registro: "La Configuración de Asociación PFCP falló"
- Sin respuesta a la Solicitud de Configuración de Asociación

Causas Posibles:

- PGW-U no es accesible (problema de red)
- PGW-U no está en ejecución
- Firewall bloqueando el puerto UDP 8805
- Dirección `remote_ip_address` incorrecta en la configuración

Resolución:

```
# Probar conectividad
ping <pgw_u_ip_address>

# Probar puerto UDP
nc -u -v <pgw_u_ip_address> 8805

# Verificar firewall
iptables -L -n | grep 8805
```

2. Fallos en los Latidos

Síntomas:

- Registro: "Fallos consecutivos de latido: 3"
- Asociación marcada como caída

Causas Posibles:

- Latencia de red o pérdida de paquetes
- PGW-U sobrecargado
- Intervalo de latido demasiado agresivo

Resolución:

El período de latido está fijado en 5 segundos con un umbral de fallo de 3 latidos perdidos consecutivos.

3. El Establecimiento de Sesión Falla

Síntomas:

- Respuesta de Crear Sesión con código de error
- Registro: "El Establecimiento de Sesión PFCP falló"

Causas Posibles:

- No hay pares PGW-U disponibles
- Agotamiento de recursos de PGW-U
- Configuración de regla inválida

Verifique:

1. Verifique que al menos un par tenga `is_associated = true`
2. Verifique los registros de PGW-U para errores
3. Verifique la unicidad de SEID

4. Errores de SEID Duplicados

Síntomas:

- Respuesta de Establecimiento de Sesión: Causa "Contexto de sesión no encontrado"

Causa:

- Colisión de SEID (muy raro)
- Reinicio de PGW-U sin conocimiento de PGW-C

Resolución:

- Reiniciar la asociación PFCP (provoca una nueva marca de tiempo de recuperación)
- PGW-C detectará el reinicio de PGW-U y limpiará las sesiones antiguas

Monitoreo de la Salud de PFCP

Métricas a Monitorear:

```
# Estado de asociación de pares PFCP
pfcpeer_associated{peer="PGW-U Primario"} 1

# Sesiones PFCP activas
seid_registry_count 150

# Tasas de mensajes PFCP
rate(sxb_inbound_messages_total[5m])

# Errores PFCP
rate(sxb_inbound_errors_total[5m])

# Fallos de latidos
pfcpeer_consecutive_heartbeat_failures{peer="PGW-U Primario"} 0
```

Ejemplos de Alertas:

```
# Alerta sobre asociación caída
- alert: PFCPPAssociationDown
  expr: pfcpeer_associated == 0
  for: 1m
  annotations:
    summary: "El par PFCP {{ $labels.peer }} está abajo"

# Alerta sobre altas tasas de fallos en el establecimiento de sesiones
- alert: PFCPSessionEstablishmentFailureHigh
  expr:
rate(sxb_inbound_errors_total{message_type="session_establishment_res
[5m]) > 0.1
  for: 5m
  annotations:
    summary: "Alta tasa de fallos en el establecimiento de sesiones F
```

Interfaz Web - Monitoreo PFCP

OmniPGW proporciona dos páginas de interfaz web para monitorear las operaciones PFCP/Sxb en tiempo real.

Página de Estado de UPF/Pare PFCP

Acceso: `http://<omnipgw-ip>:<web-port>/upf_status`

Propósito: Monitorear el estado de asociación PFCP con todos los pares PGW-U configurados

Características:

1. Resumen del Estado del Par

- **Conteo Asociado** - Número de pares con asociación PFCP activa
- **Conteo No Asociado** - Número de pares caídos o no conectados
- Se actualiza automáticamente cada 2 segundos

2. Información por Par Para cada par PGW-U configurado:

- **Nombre del Par** - Nombre amigable de la configuración
- **Dirección IP** - IP remota de PGW-U
- **Estado de Asociación** - Asociado (verde) o No Asociado (rojo)
- **ID de Nodo** - Identificador de Nodo PFCP
- **Marca de Tiempo de Recuperación** - Última hora de reinicio del par
- **Período de Latido** - Intervalo de latido configurado
- **Latidos Perdidos Consecutivos** - Conteo actual de fallos
- **Características de la Función UP** - Capacidades anunciadas por PGW-U

3. Detalles Expandibles Haga clic en cualquier par para ver:

- Configuración completa del par
- Mapa de características de función UP
- Tiempos de asociación
- Estado completo del par

Página de Sesiones PFCP

Acceso: `http://<omnipgw-ip>:<web-port>/pfcp_sessions`

Propósito: Ver sesiones PFCP activas entre OmniPGW y PGW-U

Características:

1. Conteo de Sesiones Activas

- Número total de sesiones PFCP activas
- Actualizaciones en tiempo real

2. Información de Sesión Para cada sesión PFCP:

- **Clave de Sesión** - Clave de registro interna

- **ID de Proceso** - Identificador del proceso de sesión
- **IMSI** - Suscriptor asociado (si está disponible)
- **Estado** - Estado de la sesión

3. Estado Completo de la Sesión Vista expandible que muestra:

- Contexto completo de la sesión PFCP
- PDRs, FARs, QERs, BARs (reglas de reenvío)
- F-SEIDs (identificadores de puntos finales de sesión)
- Asociación de pares PGW-U

Casos de Uso Operativos

Monitorear la Salud de la Asociación PFCP:

1. Abrir la página de Estado de UPF
2. Verificar que todos los pares muestren "Asociado"
3. Verificar que el conteo de latidos perdidos = 0
4. Si un par muestra "No Asociado":
 - Verificar la accesibilidad de la IP del par
 - Verificar que el par esté en ejecución
 - Verificar el firewall (UDP 8805)

Solucionar Fallos en el Establecimiento de Sesiones:

1. La sesión de usuario falla al establecerse
2. Verificar la página de Sesiones de PGW - ¿existe la sesión?
3. Verificar la página de Sesiones PFCP - ¿se creó la sesión PFCP?
4. Si no hay sesión PFCP:
 - Verificar Estado de UPF - ¿está asociado algún par?
 - Verificar registros para errores de PFCP
5. Si existe la sesión PFCP:
 - Inspeccionar PDRs/FARs para verificar reglas programadas
 - El problema es probablemente aguas abajo (PGW-U o red)

Verificar Distribución de Carga de Pares:

1. Con múltiples pares PGW-U configurados
2. Verificar la página de Sesiones PFCP
3. Verificar que las sesiones estén distribuidas entre los pares
4. Identificar si un par tiene carga desproporcionada

Detectar Fallos de Pares:

- Una rápida mirada a la página de Estado de UPF
- Insignia roja "No Asociado" visible de inmediato
- El contador de latidos perdidos muestra degradación antes de la falla total
- Configurar alertas de monitoreo basadas en datos de la Interfaz Web

Ventajas:

- **Monitoreo en tiempo real** - No es necesario consultar métricas o SSH
 - **Estado visual** - Código de colores asociado/no asociado
 - **Tendencias de salud del par** - Conteo de latidos perdidos muestra advertencia temprana
 - **Inspección a nivel de sesión** - Ver exactamente PDRs/FARs/QERs programados
 - **Sin herramientas requeridas** - Solo un navegador web
-

Documentación Relacionada

Configuración

- **Guía de Configuración** - Selección de UPF, monitoreo de salud, configuración de PFCP
- **Gestión de Sesiones** - Ciclo de vida de la sesión PDN, establecimiento de portadoras

Carga y Monitoreo

- **Interfaz Diameter Gx** - Reglas de PCC que impulsan la aplicación de QoS de PFCP
- **Interfaz Diameter Gy** - Gestión de cuotas de carga en línea a través de URRs
- **Formato de CDR de Datos** - Generación de CDR a partir de informes de uso de PFCP
- **Guía de Monitoreo** - Métricas de PFCP, seguimiento de sesiones, alertas de salud de UPF

Interfaces de Red

- **Interfaz S5/S8** - Gestión de portadoras del plano de control
- **Asignación de IP de UE** - Asignación de direcciones de UE a través de PFCP

[Volver a la Guía de Operaciones](#)

QoS y Gestión de Bearer

Descripción General

El PGW-C implementa un sistema de gestión de bearer y QoS basado en políticas que coordina tres interfaces clave:

- **Gx (Diameter)** - Recibe decisiones de políticas y parámetros de QoS del PCRF
- **S5/S8 (GTP-C)** - Gestiona los contextos de bearer con SGW-C
- **Sxb (PFCP)** - Programa reglas de aplicación de QoS en PGW-U

Flujo de Arquitectura

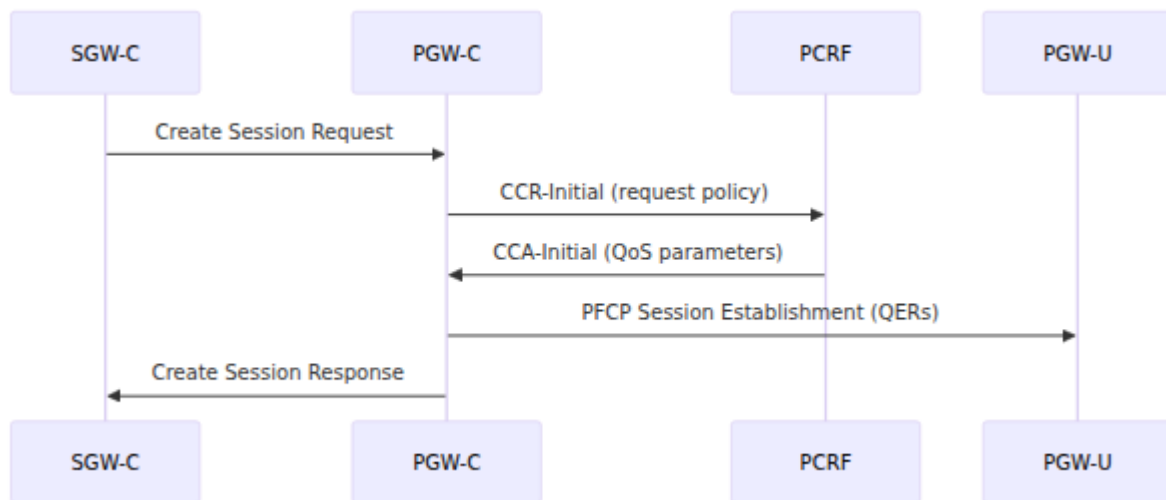

Conceptos Clave

- **Sesión:** Contiene información de UE, mapa de bearer, mapas de PDR/FAR/QER/BAR y AMBR
- **Contexto de Bearer:** Vincula EBI (EPS Bearer ID) a PDRs, FARs y QERs específicos

- **QER (Regla de Aplicación de QoS):** Aplica límites de MBR/GBR y estado de puerta en el plano de usuario
- **Bearer por Defecto:** Siempre creado con la sesión PDN, proporciona conectividad básica
- **Bearer Dedicado:** Creado dinámicamente basado en la política del PCRF, proporciona garantías de QoS específicas

Configuración

Importante: Política de QoS Dinámica

Todos los parámetros de QoS se reciben dinámicamente del PCRF a través de la interfaz Diameter Gx y se definen en el PCRF (Consulte OmniHSS para más información).

Los operadores configuran la **conexión PCRF** en `config/runtime.exs`:

```
config :pgw_c,  
  diameter: %{  
    listen_ip: "0.0.0.0",  
    host: "omni-pgw_c.epc.mnc999.mcc999.3gppnetwork.org",  
    realm: "epc.mnc999.mcc999.3gppnetwork.org",  
    peer_list: [  
      %{  
        host: "pcrf.epc.mnc999.mcc999.3gppnetwork.org",  
        realm: "epc.mnc999.mcc999.3gppnetwork.org",  
        ip: "192.168.1.100",  
        initiate_connection: true  
      }  
    ]  
  }  
}
```

Las políticas de QoS, las reglas de cobro y los límites de ancho de banda se configuran en el PCRF, no en los archivos de configuración de PGW-C.

Ciclo de Vida del Bearer

Creación del Bearer por Defecto

El bearer por defecto se crea durante el establecimiento de la sesión PDN:



Create Session Request

AllocateIP

UE IP assigned

RequestPolicy

CCR-Initial sent to PCRF

CreateBearer

CCA-Initial received
with QoS

ProgramUPF

PFCP Session
Establishment

Active

Delete Session Request



Flujo de Trabajo:

1. SGW-C envía Create Session Request
2. PGW-C asigna dirección IP de UE del grupo configurado
3. PGW-C envía CCR-Initial al PCRF con IMSI, APN, dirección IP
4. PCRF responde con CCA-Initial que contiene parámetros de QoS:
 - Default-EPS-Bearer-QoS (QCI, ARP)
 - QoS-Information (ajustes de AMBR)
5. PGW-C crea contexto de bearer con:
 - IDs fijos: Downlink PDR=1, Uplink PDR=2, Downlink FAR=1, Uplink FAR=2, QER=1, BAR=1
 - QER programado con MBR del QoS del bearer
6. PGW-C envía PFCP Session Establishment Request a PGW-U
7. PGW-C envía Create Session Response a SGW-C

Características del bearer por defecto:

- Siempre existe durante la duración de la sesión PDN
- Típicamente utiliza QCI 5 o QCI 9 (no-GBR)
- EBI rastreado en el estado de la sesión
- No puede ser eliminado de forma independiente (eliminarlo termina la sesión)

Creación del Bearer Dedicado

Los bearers dedicados se crean dinámicamente basados en la política del PCRF:

Disparador: Re-Auth Request (RAR) del PCRF con Charging-Rule-Install

Flujo de Trabajo:

1. PCRF envía RAR con Charging-Rule-Definition que contiene:
 - Charging-Rule-Name (identificador de regla de política)
 - Flow-Information (filtros de paquetes)
 - QoS-Information (QCI, MBR, GBR, ARP)
 - Precedence (prioridad de coincidencia de regla)
2. PGW-C traduce la regla dinámica a entidades PFCP:
 - Cada entrada de Flow-Information → nuevo PDR con SDF Filter

- QoS-Information → nuevo QER con aplicación de MBR/GBR
 - Flow-Description → reglas de coincidencia de 5-tuplas IP
3. PGW-C envía PFCP Session Modification Request para agregar PDRs/FARs/QERs
 4. PGW-C inicia Create Bearer Request a SGW-C
 5. SGW-C responde con Create Bearer Response confirmando el establecimiento

Ejemplo de Charging-Rule-Definition:

```
Charging-Rule-Name: "video_streaming"
Flow-Information:
  - Flow-Description: "permit in ip from any to 10.0.0.1 5000-6000"
    Flow-Direction: 1 (downlink)
QoS-Information:
  QoS-Class-Identifier: 7
  Max-Requested-Bandwidth-UL: 5000000 (5 Mbps)
  Max-Requested-Bandwidth-DL: 10000000 (10 Mbps)
  Guaranteed-Bitrate-UL: 1000000 (1 Mbps)
  Guaranteed-Bitrate-DL: 2000000 (2 Mbps)
Precedence: 100
Flow-Status: 2 (ENABLED)
```

Modificación del Bearer

La QoS del bearer puede ser modificada a través de:

- **Gx RAR** con Charging-Rule-Definition actualizada
- **PFCP Session Modification** para actualizar QERs existentes (cambiar tasas de bits), FARs (cambiar reenvío) o PDRs (cambiar filtros de paquetes)

Eliminación del Bearer

Disparadores:

- **Delete Session Request** (iniciado por SGW) - Elimina el bearer por defecto y termina la sesión

- **Re-Auth Request con Charging-Rule-Remove** (iniciado por PCRF) - Elimina el bearer dedicado

Flujo de Trabajo:

1. Eliminar bearer del estado de la sesión
2. Eliminar PDRs/FARs/QERs asociados
3. Enviar Delete Bearer Request a SGW-C (si es iniciado por PCRF)
4. Enviar PFCP Session Modification (eliminar reglas) o Session Deletion (si es bearer por defecto)

Parámetros de QoS

QCI (Identificador de Clase de QoS)

Fuente: PCRF a través de Gx `QoS-Class-Identifier` AVP

Valores Estándar:

- **QCI 1:** Voz Conversacional (GBR, presupuesto de retraso de 100ms)
- **QCI 2:** Video Conversacional (GBR, presupuesto de retraso de 150ms)
- **QCI 3:** Juegos en Tiempo Real (GBR, presupuesto de retraso de 50ms)
- **QCI 4:** Video No Conversacional (GBR, presupuesto de retraso de 300ms)
- **QCI 5:** Señalización IMS (no-GBR, presupuesto de retraso de 100ms) - **Por Defecto para el bearer por defecto**
- **QCI 6:** Video (basado en TCP), Streaming en Vivo (no-GBR, presupuesto de retraso de 300ms)
- **QCI 7:** Voz, Juegos Interactivos (no-GBR, presupuesto de retraso de 100ms)
- **QCI 8:** Video (basado en TCP), por ejemplo, YouTube (no-GBR, presupuesto de retraso de 300ms)
- **QCI 9:** Internet por Defecto (no-GBR, presupuesto de retraso de 300ms)

Nota del Operador:

- QCI se recibe del PCRF y se señala a SGW-C en Bearer-Level-QoS IE

- PGW-C no aplica directamente el comportamiento de QCI - la aplicación real es a través de MBR/GBR en QERs
- Valores de QCI más bajos generalmente indican mayor prioridad
- QCI determina el tratamiento de reenvío de paquetes y la prioridad de programación

ARP (Prioridad de Asignación y Retención)

Fuente: PCRF a través de Allocation-Retention-Priority grouped AVP

Componentes:

- **Priority-Level:** 1 (prioridad más alta) a 15 (prioridad más baja)
- **Pre-emption-Capability:** ¿Puede este bearer pre-emptar bearers de menor prioridad?
 - 0 = HABILITADO (puede pre-emptar a otros)
 - 1 = DESHABILITADO (no puede pre-emptar)
- **Pre-emption-Vulnerability:** ¿Puede este bearer ser pre-emptado por bearers de mayor prioridad?
 - 0 = HABILITADO (puede ser pre-emptado)
 - 1 = DESHABILITADO (no puede ser pre-emptado)

Valores por Defecto:

- Priority-Level: 1
- Pre-emption-Capability: HABILITADO (0)
- Pre-emption-Vulnerability: DESHABILITADO (1)

Nota del Operador:

- ARP se señala a SGW-C y, en última instancia, a eNodeB
- **No es aplicado por PGW-C** - la aplicación es típicamente en eNodeB durante el control de admisión de radio
- Se utiliza durante la congestión de la red para determinar qué bearers admitir o eliminar
- Crítico para servicios de emergencia (nivel de prioridad 1) y servicios de alto valor

MBR (Tasa de Bits Máxima)

Fuente: PCRF a través de `Max-Requested-Bandwidth-UL` y `Max-Requested-Bandwidth-DL` AVPs

Formato: Bytes por segundo (convertido a kbps internamente: `bytes / 1000`)

Aplicado a: Todos los bearers (por defecto y dedicados)

Cómo funciona:

- PGW-C crea QER con `mbr: %Bitrate{ul: kbps_ul, dl: kbps_dl}`
- QER enviado a PGW-U a través de PFCP
- **PGW-U aplica limitación de tasa** (policía de tráfico)
- El tráfico excesivo por encima de MBR es descartado

Ejemplo:

```
Max-Requested-Bandwidth-UL: 5000000 (5 Mbps)
Max-Requested-Bandwidth-DL: 10000000 (10 Mbps)
```

- QER creado con `mbr: {ul: 5000, dl: 10000} kbps`
- PGW-U descarta paquetes de uplink que excedan 5 Mbps
- PGW-U descarta paquetes de downlink que excedan 10 Mbps

GBR (Tasa de Bits Garantizada)

Fuente: PCRF a través de `Guaranteed-Bitrate-UL` y `Guaranteed-Bitrate-DL` AVPs

Formato: Bytes por segundo (convertido a kbps)

Aplicado a: Solo bearers dedicados (bearers GBR)

Cómo funciona:

- Si GBR se especifica en Charging-Rule-Definition, el bearer es **tipo GBR**
- PGW-U aplica la garantía de tasa de bits mínima a través de QER

- Requiere programación adecuada en eNodeB para reservar recursos de radio
- Los bearers GBR tienen control de admisión - pueden ser rechazados si no hay recursos disponibles

Ejemplo:

Guaranteed-Bitrate-UL: 1000000 (1 Mbps)

Guaranteed-Bitrate-DL: 2000000 (2 Mbps)

→ QER creado con gbr: {ul: 1000, dl: 2000} kbps

→ La red garantiza al menos 1 Mbps de uplink y 2 Mbps de downlink

→ Utilizado para VoIP, videollamadas, streaming en vivo

Nota del Operador:

- GBR requiere una planificación de capacidad de red suficiente
- Sobresuscribir recursos GBR conduce a fallos de admisión
- Monitorear el uso de GBR a través de conteos de sesiones y métricas de bearers

AMBR (Tasa de Bits Máxima Agregada)

Fuente: PCRF a través de `APN-Aggregate-Max-Bitrate-UL` y `APN-Aggregate-Max-Bitrate-DL` AVPs

Alcance: Se aplica a **todos los bearers no-GBR** para el APN (no por bearer)

Cómo funciona:

- AMBR es un límite agregado en todos los bearers no-GBR en una sesión
- Enviado a SGW-C en Create Session Response
- La aplicación es típicamente en eNodeB/SGW
- PGW-C almacena AMBR en el estado de la sesión y lo señala a SGW-C

Ejemplo:

APN-Aggregate-Max-Bitrate-UL: 50000000 (50 Mbps)

APN-Aggregate-Max-Bitrate-DL: 100000000 (100 Mbps)

→ Todos los bearers no-GBR combinados no pueden exceder 50 Mbps de uplink / 100 Mbps de downlink

→ Los bearers individuales están limitados por su propio MBR

→ AMBR proporciona un límite general adicional por UE/APN

Nota del Operador:

- Se establece a través del perfil del suscriptor en HSS/PCRF
- Se utiliza para hacer cumplir los niveles de suscripción (por ejemplo, plan de 10 Mbps frente a plan de 100 Mbps)
- No afecta a los bearers GBR

Estado del Flujo y Control de Puertas

Mapeo de Estado del Flujo (Gx) a Estado de la Puerta (PFCP)

El PCRF controla si el tráfico está permitido a través del AVP `Flow-Status` en Charging-Rule-Definition:

Flow-Status (Gx)	Gate-Status (PFCP QER)	Significado
0 = ENABLED-UPLINK	ul: OPEN, dl: CLOSED	Solo se permite tráfico de uplink
1 = ENABLED-DOWNLINK	ul: CLOSED, dl: OPEN	Solo se permite tráfico de downlink
2 = ENABLED	ul: OPEN, dl: OPEN	Se permiten ambas direcciones
3 = DISABLED	ul: CLOSED, dl: CLOSED	No se permite tráfico
4 = REMOVED	ul: CLOSED, dl: CLOSED	Bearer siendo eliminado

Casos de uso:

- **DISABLED:** Utilizado para servicios aparcados o agotamiento de crédito (paquetes descartados pero bearer retenido)
- **ENABLED-UPLINK:** Inusual, pero podría usarse para servicios solo de carga
- **ENABLED-DOWNLINK:** Servicios solo de descarga o escenarios limitados por crédito
- **ENABLED:** Operación normal

Monitoreo y Observabilidad

Métricas de Prometheus

Métricas a nivel de sesión:

```
session_registry_count      # Bearers activos (pares IMSI, EBI)
address_registry_count     # IPs de UE asignadas
charging_id_registry_count  # Sesiones de cobro activas
```

Métricas de la interfaz Gx:

```
gx_inbound_messages_total{message_type="gx_RAR"} #
Actualizaciones de políticas del PCRF
gx_outbound_messages_total{message_type="gx_CCR"} # Solicitudes
de políticas al PCRF
gx_outbound_transaction_duration_bucket          # Latencia al
PCRF
```

Métricas de la interfaz PFCP:

```
sxb_outbound_messages_total{message_type="pfcp_session_establishment_
sxb_outbound_messages_total{message_type="pfcp_session_modification_r
sxb_outbound_transaction_duration_bucket
```

Métricas de creación de bearers:

```
s5s8_inbound_messages_total{message_type="create_session_request"}
# Bearers por defecto
s5s8_outbound_messages_total{message_type="create_bearer_request"}
# Bearers dedicados
```

Monitoreo de la Interfaz Web

Página de Sesiones PGW (`/pgw_sessions`):

- Buscar por IMSI, dirección IP, MSISDN o APN
- Ver bearers activos por sesión
- Inspeccionar parámetros de QoS del bearer (QCI, MBR, GBR, AMBR)
- Actualización automática en tiempo real (2 segundos)

Página de Diameter (`/diameter`):

- Estado de conectividad del par PCRF
- Conteo de sesiones Gx
- Estado del par (conectado/desconectado)

Página de Registros (/logs):

- Transmisión de registros en tiempo real
- Filtrar por "Control de Crédito" para intercambios CCR/CCA
- Filtrar por "Re-Auth" para eventos RAR (cambios de política)
- Filtrar por "PFCP" para eventos de programación del plano de usuario

Mensajes de Registro Clave

```
[debug] Sending Credit Control Request: ... # CCR al PCRF
[debug] Handling Credit Control Answer: ... # CCA del
PCRF (contiene QoS)
[debug] Handling Re-Auth Request # RAR del
PCRF (cambio de política)
[debug] Sending Session Establishment Request # PFCP a PGW-
U (programar QERs)
[debug] Sending Session Modification Request # PFCP a PGW-
U (actualizar QERs)
```

Tareas Operativas

Verificar QoS Aplicada a la Sesión

1. Acceder a la Interfaz Web → página de **Sesiones PGW**
2. Buscar IMSI (por ejemplo, `999000123456789`)
3. Expandir detalles de la sesión
4. Verificar sección **qer_map**:

```
qer_id: 1
gate_status: {ul: OPEN, dl: OPEN}
mbr: {ul: 50000, dl: 100000} # kbps
gbr: {ul: 10000, dl: 20000} # kbps (o nil para no-GBR)
```

5. Verificar que los valores coincidan con la política esperada del PCRF

Solucionar Problemas de QoS Faltante

Síntoma: Sesión creada pero QoS no aplicada

Pasos:

1. Verificar conectividad del PCRF:

- Acceder a la Interfaz Web → página de **Diameter**
- Verificar estado del par PCRF = "conectado"
- Si está desconectado, verificar conectividad de red y configuración de Diameter

2. Verificar intercambio CCR/CCA:

- Acceder a la Interfaz Web → página de **Registros**
- Buscar "Credit Control Answer"
- Verificar que el AVP `QoS-Information` esté presente en el registro de CCA
- Comprobar errores en CCA (Result-Code debería ser 2001 = ÉXITO)

3. Verificar programación PFCP:

- Buscar registros de "PFCP Session Establishment Request"
- Verificar que QER esté incluido en el mensaje
- Comprobar registros de PGW-U para errores de procesamiento de PFCP

4. Verificar configuración de políticas del PCRF:

- Verificar perfil del suscriptor en el PCRF
- Confirmar que existan reglas de políticas específicas para el APN
- Comprobar registros del PCRF para errores de evaluación de políticas

Monitorear Tasa de Creación de Bearers

Consultas de Prometheus:

```
# Tasa de creación de bearers por defecto (sesiones/segundo)
rate(s5s8_inbound_messages_total{message_type="create_session_request"
[5m])

# Tasa de creación de bearers dedicados
rate(s5s8_outbound_messages_total{message_type="create_bearer_request"
[5m])

# Tasa de actualizaciones de políticas del PCRF
rate(gx_inbound_messages_total{message_type="gx_RAR"}[5m])
```

Planificación de Capacidad

Métricas clave a monitorear:

```
# Utilización de direcciones IP de UE (porcentaje)
(address_registry_count / <configured_pool_size>) * 100

# Conteo de bearers activos
session_registry_count

# Latencia de consulta PCRF (P95)
histogram_quantile(0.95, gx_outbound_transaction_duration_bucket)
```

Límites de capacidad:

- Tamaño del grupo de direcciones: configurado en `config/runtime.exs` bajo `ue.subnet_map`
- Espacio TEID: 32 bits (4 mil millones de identificadores únicos, gestionados automáticamente)
- Sesiones concurrentes: típicamente limitadas por el tamaño del grupo de direcciones

Directrices de planificación:

- Monitorear la utilización de direcciones IP - escalar el grupo antes de exceder el 80%

- Monitorear la latencia del PCRF - alta latencia impacta el tiempo de configuración de la sesión
- Monitorear la tasa de creación de bearers dedicados - indica complejidad de políticas

Documentación Relacionada

- [Gestión de Sesiones](#) - Ciclo de vida de la sesión PDN
- [Interfaz Diameter Gx](#) - Detalles del protocolo de políticas del PCRF
- [Interfaz PFCP](#) - Programación del plano de usuario
- [Guía de Configuración](#) - Configuración del sistema
- [Guía de Monitoreo](#) - Métricas y observabilidad

Documentación de la Interfaz S5/S8

Comunicación GTP-C con SGW-C

OmniPGW de Omnitouch Network Services

Visión General

La **interfaz S5/S8** conecta OmniPGW con el SGW-C (plano de control de la puerta de enlace de servicio) utilizando el protocolo **GTP-C v2** (Protocolo de Túnel GPRS - Plano de Control). Esta interfaz maneja la señalización de gestión de sesiones entre las puertas de enlace.

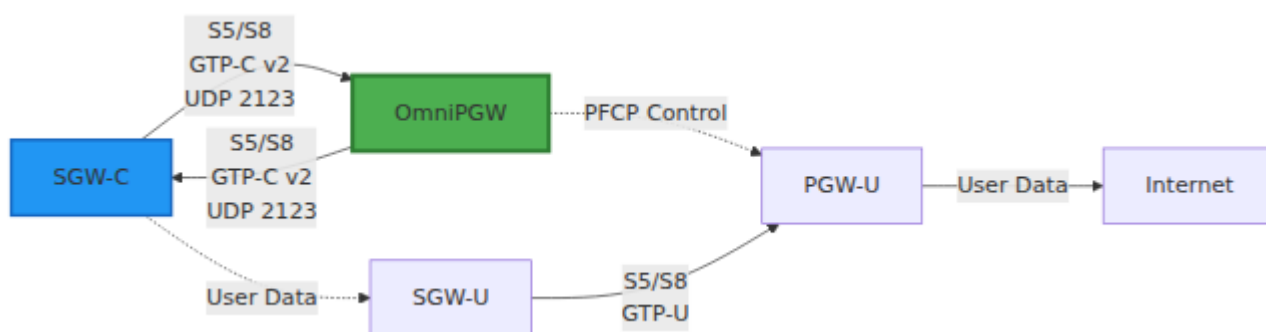

Detalles del Protocolo

GTP-C Versión 2

- **Protocolo:** GTP-C v2 (3GPP TS 29.274)
- **Transporte:** UDP
- **Puerto:** 2123 (estándar)
- **Tipo de Interfaz:** Plano de Control

TEID (Identificador de Punto de Final de Túnel)

Cada sesión tiene un **TEID** único para el enrutamiento de mensajes:

- **TEID Local** - Asignado por OmniPGW para mensajes entrantes
- **TEID Remoto** - Asignado por SGW-C para mensajes salientes

Flujo de Mensajes:

SGW-C → OmniPGW: TEID de destino = TEID local de OmniPGW

OmniPGW → SGW-C: TEID de destino = TEID remoto de SGW-C

Configuración

Configuración Básica

```
# config/runtime.exs
config :pgw_c,
  s5s8: %{
    # Dirección IPv4 local para la interfaz S5/S8
    local_ipv4_address: "10.0.0.20",

    # Opcional: Dirección IPv6 local
    local_ipv6_address: nil,

    # Opcional: Sobrescribir puerto por defecto
    local_port: 2123,

    # Tiempo de espera de solicitud GTP-C en milisegundos (por
    defecto: 500ms)
    # Tiempo de espera por intento al esperar respuestas GTP-C
    (Crear Bearer, Eliminar Bearer, etc.)
    request_timeout_ms: 500,

    # Número de intentos de reintento para solicitudes GTP-C (por
    defecto: 3)
    # Tiempo máximo total de espera = request_timeout_ms *
    request_attempts
    # Ejemplo: 500ms * 3 intentos = 1500ms (1.5 segundos) total
    request_attempts: 3
  }
}
```

Configuración de Tiempo de Espera

La interfaz S5/S8 utiliza tiempos de espera configurables para las transacciones de solicitud/respuesta GTP-C.

Parámetros:

- **request_timeout_ms** - Tiempo de espera en milisegundos por intento de reintento (por defecto: 500ms)

- `request_attempts` - Número de intentos de reintento antes de rendirse (por defecto: 3)

Tiempo Total de Espera: `request_timeout_ms × request_attempts`

Comportamiento por defecto: 500ms × 3 intentos = **1.5 segundos de tiempo máximo total de espera**

Directrices de Ajuste:

Latencia de Red	<code>request_timeout_ms</code> recomendado	Tiempo Total de Espera
Baja latencia (<50ms)	200-300ms	600-900ms (3 intentos)
Normal (50-150ms)	500ms (por defecto)	1.5s (3 intentos)
Alta latencia (>150ms)	1000-2000ms	3-6s (3 intentos)
Inestable/satélite	2000-3000ms	6-9s (3 intentos)

Ejemplo - Red de Alta Latencia:

```
s5s8: %{
  local_ipv4_address: "10.0.0.20",
  request_timeout_ms: 1500, # 1.5 segundos por intento
  request_attempts: 3      # Total: 4.5 segundos máximo
}
```

Cuando ocurre un tiempo de espera:

- OmniPGW registra el error: "Se agotó el tiempo de espera de la solicitud de creación de Bearer"
- Devuelve error al PCRF (Código de Resultado de Diámetro: 5012 UNABLE_TO_COMPLY)

- El Bearer permanece en almacenamiento temprano para limpieza a través de Charging-Rule-Remove

Requisitos de Red

Reglas de Firewall:

```
# Permitir GTP-C desde la red SGW-C
iptables -A INPUT -p udp --dport 2123 -s <sgw_network>/24 -j
ACCEPT

# Permitir GTP-C saliente a SGW-C
iptables -A OUTPUT -p udp --dport 2123 -d <sgw_network>/24 -j
ACCEPT
```

Enrutamiento:

```
# Asegurar ruta a la red SGW-C
ip route add <sgw_network>/24 via <gateway_ip> dev eth0
```

Tipos de Mensajes

La interfaz S5/S8 maneja la señalización GTP-C para la gestión de sesiones PDN. Para un ciclo de vida de sesión y gestión de estado detallados, consulte la [Guía de Gestión de Sesiones](#).

Gestión de Sesiones

Solicitud de Creación de Sesión

Dirección: SGW-C → OmniPGW

Propósito: Establecer una nueva conexión PDN

IEs Clave (Elementos de Información):

Nombre de IE	Tipo	Descripción
IMSI	Identidad	Identidad Internacional del Suscriptor Móvil
MSISDN	Identidad	Número de teléfono móvil
APN	Cadena	Nombre del Punto de Acceso (por ejemplo, "internet")
Tipo de RAT	Enum	Tecnología de Acceso Radio (EUTRAN)
Contexto de Bearer	Agrupado	Información del bearer por defecto
Zona Horaria UE	Marca de Tiempo	Zona horaria del UE
ULI	Agrupado	Información de Localización del Usuario (TAI, ECGI)
Red de Servicio	PLMN	MCC/MNC de la red de servicio

Ejemplo:

Solicitud de Creación de Sesión

```

├─ IMSI: 310260123456789
├─ MSISDN: 14155551234
├─ APN: internet
├─ Tipo de RAT: EUTRAN (6)
├─ Contexto de Bearer
│   └─ EBI: 5
│       └─ QoS de Bearer (QCI 9, ARP, tasas de bits)
│           └─ S5/S8 F-TEID (punto de final de túnel SGW-U)
└─ ULI
    └─ TAI: MCC 310, MNC 260, TAC 12345
        └─ ECGI: MCC 310, MNC 260, ECI 67890

```

Respuesta de Creación de Sesión

Dirección: OmniPGW → SGW-C

Propósito: Reconocer la creación de la sesión

IEs Clave:

Nombre de IE	Tipo	Descripción
Causa	Resultado	Código de éxito o error
Contexto de Bearer	Agrupado	Información del bearer
Asignación de Dirección PDN	IP	Dirección IP asignada al UE (ver Asignación de IP del UE)
Restricción de APN	Enum	Restricciones de uso de APN
PCO	Opciones	Opciones de Configuración de Protocolo (ver Configuración de PCO)

Respuesta de Éxito:

```
Respuesta de Creación de Sesión
├─ Causa: Solicitud aceptada (16)
├─ Asignación de Dirección PDN
│  └─ IPv4: 100.64.1.42
├─ Contexto de Bearer
│  └─ EBI: 5
│     └─ Causa: Solicitud aceptada
│        └─ S5/S8 F-TEID (punto de final de túnel PGW-U desde PFCP)
├─ Restricción de APN: Público-1 (1)
└─ PCO
   └─ Servidor DNS: 8.8.8.8
      └─ Servidor DNS: 8.8.4.4
         └─ MTU de Enlace: 1400
```

Solicitud de Eliminación de Sesión

Dirección: SGW-C → OmniPGW

Propósito: Terminar la conexión PDN

IEs Clave:

Nombre de IE	Descripción
EBI	ID de Bearer EPS a eliminar
EBI Vinculado	Bearer relacionado (opcional)

Respuesta de Eliminación de Sesión

Dirección: OmniPGW → SGW-C

Propósito: Reconocer la eliminación de la sesión

IEs Clave:

Nombre de IE	Descripción
Causa	Código de éxito o error

Gestión de Bearers

Solicitud de Creación de Bearer

Dirección: OmniPGW → SGW-C

Propósito: Crear un bearer dedicado (iniciado por la política PCRF)

Desencadenado por:

- PCRF envía una nueva regla PCC que requiere un bearer dedicado
- OmniPGW solicita a SGW-C que establezca el bearer

Solicitud de Eliminación de Bearer

Dirección: OmniPGW → SGW-C o SGW-C → OmniPGW

Propósito: Eliminar un bearer dedicado

Escenarios:

- **Iniciado por PGW:** Cambio de política PCRF elimina el bearer dedicado
- **Iniciado por SGW:** Liberación de recursos de radio

Flujos de Mensajes

Establecimiento de Sesión

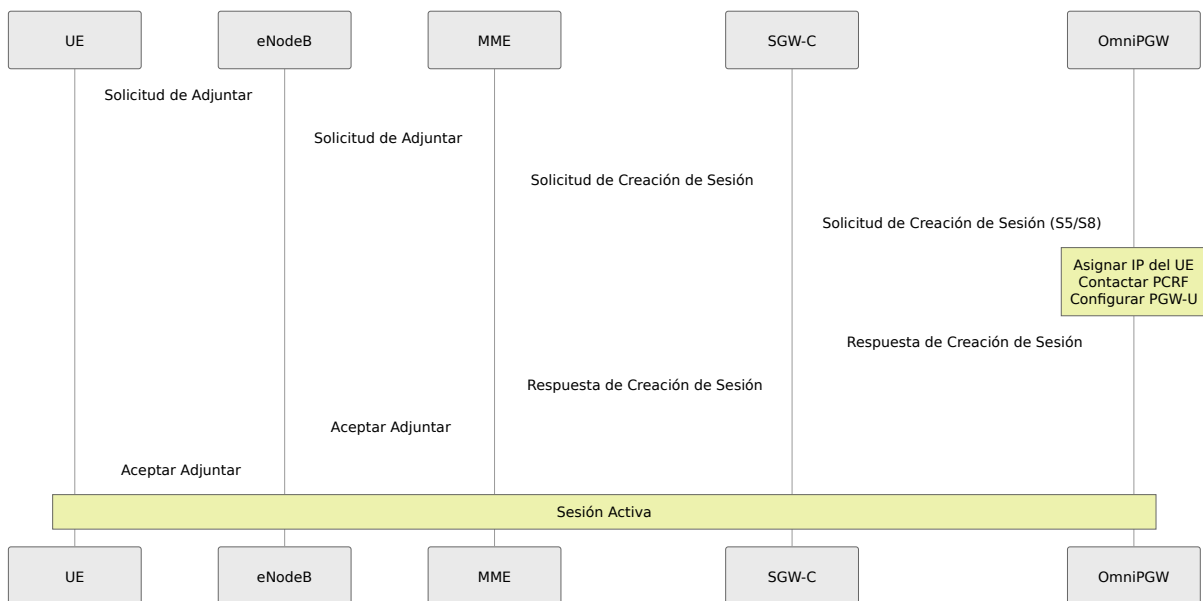

Terminación de Sesión

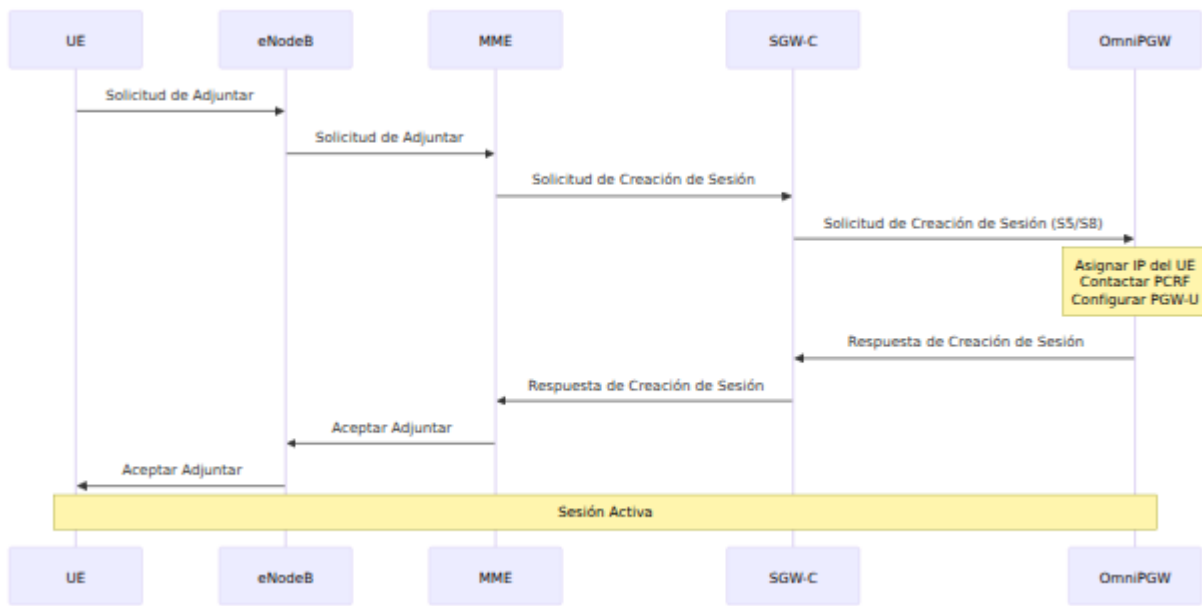

Códigos de Causa

Éxito

Código	Nombre	Descripción
16	Solicitud aceptada	Operación exitosa

Errores (Fallas Permanentes)

Código	Nombre	Cuándo se Usa
65	Usuario Desconocido	PCRF rechazado (IMSI no encontrado)
66	No hay recursos disponibles	Grupo de IP agotado
93	Servicio no soportado	APN inválido
94	Error semántico en TFT	Plantilla de flujo de tráfico inválida

Errores (Fallas Transitorias)

Código	Nombre	Cuándo se Usa
72	Par remoto no responde	Tiempo de espera de PCRF/PGW-U
73	Colisión con solicitud iniciada por la red	Operaciones simultáneas

Monitoreo

Métricas S5/S8

```
# Contadores de mensajes
s5s8_inbound_messages_total{message_type="create_session_request"}
s5s8_inbound_messages_total{message_type="delete_session_request"}

# Contadores de errores
s5s8_inbound_errors_total

# Latencia de manejo de mensajes
s5s8_inbound_handling_duration_bucket

# TEIDs activos
teid_registry_count
```

Consultas Útiles

Tasa de Creación de Sesiones:

```
rate(s5s8_inbound_messages_total{message_type="create_session_request"}[5m])
```

Tasa de Errores:

```
rate(s5s8_inbound_errors_total[5m])
```

Latencia (p95):

```
histogram_quantile(0.95,
rate(s5s8_inbound_handling_duration_bucket{request_message_type="create_session_request"}[5m])
)
```

Solución de Problemas

Problema: Sin Respuesta de OmniPGW

Síntomas:

- SGW-C envía Solicitud de Creación de Sesión
- No se recibe respuesta
- Tiempo de espera en SGW-C

Causas:

1. Problema de conectividad de red
2. OmniPGW no está escuchando en la IP configurada
3. Firewall bloqueando UDP 2123
4. TEID incorrecto en la solicitud

Depuración:

```
# Verificar que OmniPGW esté escuchando
netstat -ulnp | grep 2123

# Verificar paquetes entrantes
tcpdump -i any -n port 2123

# Verificar configuración
grep "local_ipv4_address" config/runtime.exs

# Verificar firewall
iptables -L -n | grep 2123
```

Problema: Fallo en la Creación de Sesión

Síntomas:

- Respuesta de Creación de Sesión con causa de error
- Sesión no establecida

Causas Comunes:

Causa 65 (Usuario Desconocido):

- PCRF rechazó al suscriptor
- Verificar IMSI en HSS/SPR

Causa 66 (No hay recursos):

- Grupo de IP agotado
- Verificar: `curl http://pgw:9090/metrics | grep address_registry_count`
- Ampliar grupo de IP

Causa 72 (Par remoto no responde):

- Tiempo de espera de PCRF o PGW-U caído
- Verificar conectividad Gx
- Verificar asociación PFCP

Problema: Colisión de TEID

Síntomas:

- Mensaje enrutado a la sesión incorrecta
- Comportamiento inesperado

Causa:

- TEID reutilizado antes de la limpieza
- Error en la asignación de TEID

Resolución:

- Asegurar asignación única de TEID
 - Verificar registro de TEID en busca de fugas
-

Mejores Prácticas

Diseño de Red

1. Interfaz de Red Dedicada

- Usar VLAN separada para S5/S8
- Aislar del tráfico de gestión

2. Optimización de MTU

- Asegurar que MTU soporte encabezados GTP
- MTU mínima: 1500 bytes (1464 carga útil + 36 GTP)

3. Redundancia

- Múltiples instancias de OmniPGW
- Balanceo de carga basado en DNS desde SGW-C

Rendimiento

1. Tamaños de Búfer UDP

- Aumentar búferes de socket para alta carga
- Típico: 4-8 MB por socket

2. Límites de Conexión

- Planificar para el número esperado de sesiones
- Monitorear conteo de registro de TEID

Seguridad

1. Filtrado de IP

- Permitir solo GTP-C desde IPs SGW-C conocidas
- Usar iptables o ACLs de red

2. Validación de Mensajes

- OmniPGW valida todos los mensajes entrantes
 - Rechaza paquetes GTP-C mal formados
-

Documentación Relacionada

Funciones Principales

- **Guía de Configuración** - Configuración de la interfaz S5/S8, configuración de IP local
- **Gestión de Sesiones** - Ciclo de vida de la sesión PDN, establecimiento de bearer
- **Asignación de IP del UE** - Entrega de dirección IP a través de Respuesta de Creación de Sesión
- **Configuración de PCO** - Parámetros de PCO en mensajes GTP-C

Interfaces Relacionadas

- **Interfaz Gn/Gp** - GTP-C v1 para funcionalidad GGSN 2G/3G
- **Interfaz PFCP** - Coordinación del plano de usuario con el plano de control S5/S8
- **Interfaz Diameter Gx** - Integración de políticas con el establecimiento de bearer
- **Interfaz Diameter Gy** - Integración de carga con la gestión de bearer

Operaciones

- **Guía de Monitoreo** - Métricas GTP-C S5/S8, seguimiento de mensajes
 - **Formato de CDR de Datos** - Generación de CDR a partir de sesiones GTP-C
-

[Volver a la Guía de Operaciones](#)

Interfaz S5/S8 de OmniPGW - por Omnitouch Network Services

Guía de Gestión de Sesiones

Ciclo de Vida y Operaciones de Conexión PDN

OmniPGW de Omnitouch Network Services

Descripción General

Una **Sesión PDN (Packet Data Network)** representa la conexión de datos de un UE a través de OmniPGW. Cada sesión coordina múltiples interfaces y recursos para habilitar la conectividad de datos.

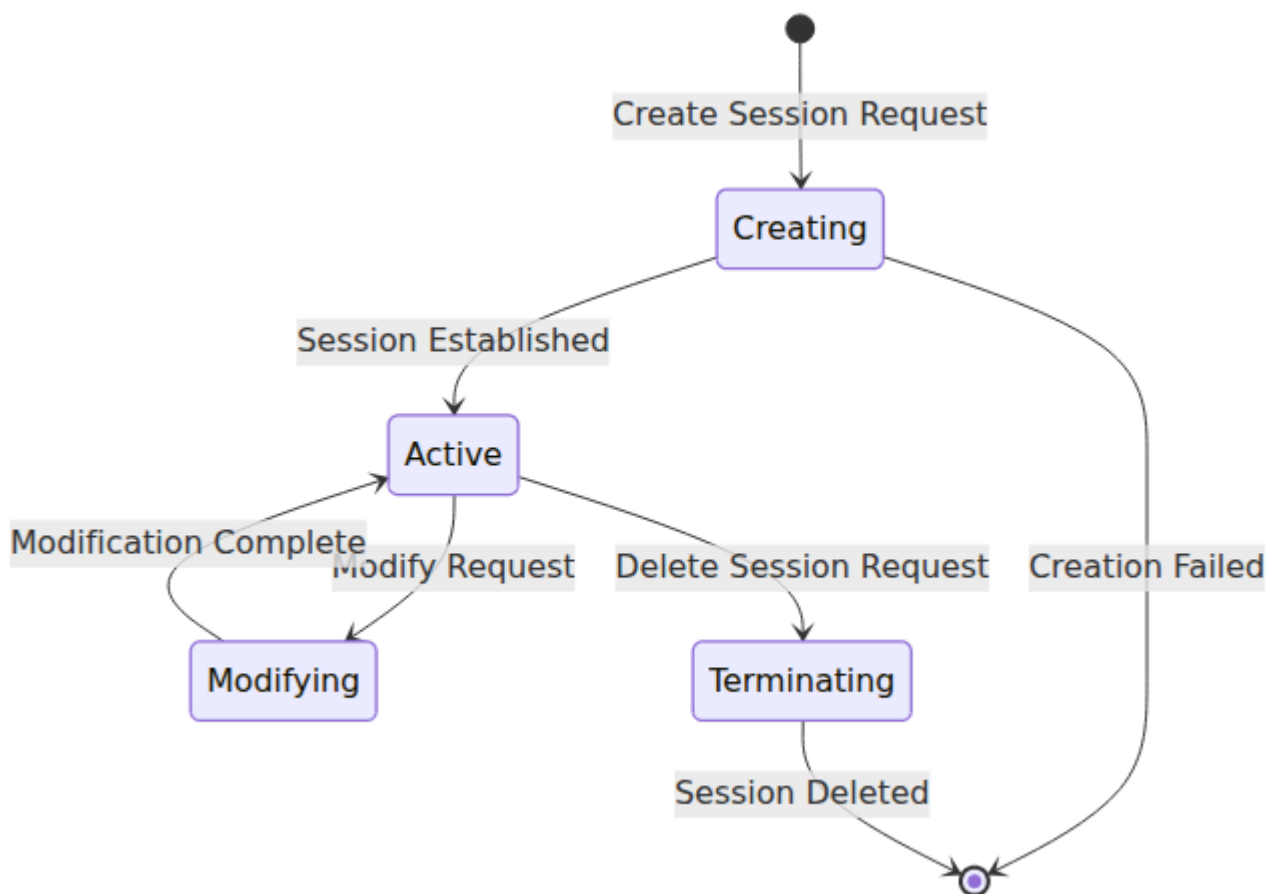

Componentes de la Sesión

Identificadores de Sesión

Cada sesión tiene múltiples identificadores para diferentes interfaces:

Identificador	Interfaz	Propósito
TEID	S5/S8 (GTP-C)	ID de Punto de Túnel para comunicación SGW-C
SEID	Sxb (PFCP)	ID de Punto de Sesión para comunicación PGW-U
Session-ID	Gx (Diameter)	Sesión Diameter para comunicación PCRF
Charging-ID	Contabilidad	ID único para facturación/cobro

Datos de la Sesión

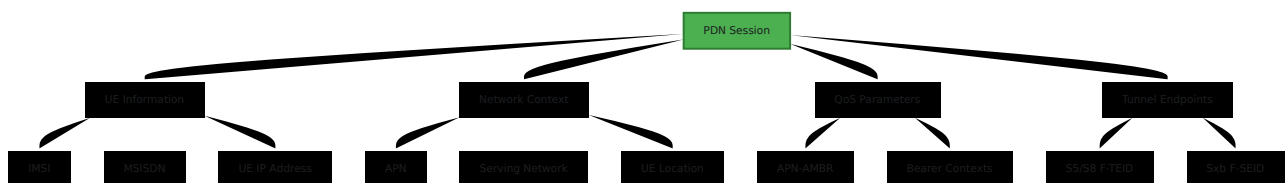

Creación de Sesiones

Flujo de Llamadas

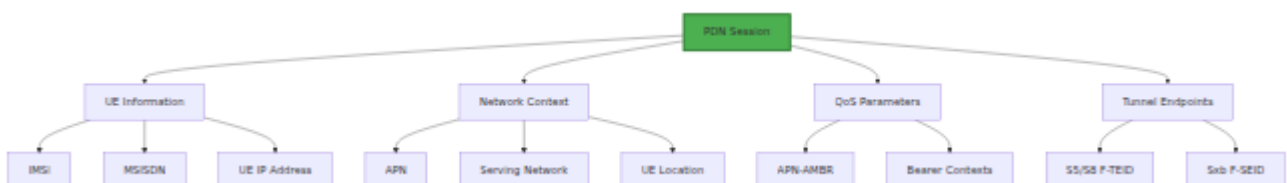

Pasos

1. Recibir Solicitud de Creación de Sesión (S5/S8)

La creación de la sesión se inicia a través de señalización GTP-C en la interfaz S5/S8. Consulte [Interfaz S5/S8](#) para obtener detalles completos del protocolo GTP-C y formatos de mensajes.

Entrada:

- IMSI, MSISDN, IMEI
- APN (por ejemplo, "internet")
- Tipo de RAT (EUTRAN)
- Ubicación del UE (TAI, ECGI)
- Contexto de Portadora (QoS, F-TEID)

2. Asignación de Recursos

- Asignar IP del UE del grupo de APN
- Generar ID de Cobro
- Generar Gx Session-ID
- Asignar S5/S8 TEID
- Seleccionar par PGW-U

3. Solicitud de Política (Gx)

Solicitar política al PCRF:

- Enviar CCR-Initial
- Recibir CCA-Initial con QoS y reglas PCC

4. Configuración del Plano de Usuario (PFCP)

Programar PGW-U con reglas de reenvío:

- Enviar Solicitud de Establecimiento de Sesión
- Incluir PDRs, FARs, QERs, BAR
- Recibir F-TEID para túnel S5/S8

5. Respuesta a SGW-C

Enviar Respuesta de Creación de Sesión:

- Dirección IP del UE
 - S5/S8 F-TEID (de PGW-U)
 - PCO (DNS, P-CSCF, MTU)
 - Contexto de Portadora
-

Modificación de Sesiones

Disparadores

Las sesiones pueden ser modificadas debido a:

- **Cambios en QoS** - Actualizaciones de PCRF sobre tasas de bits
- **Operaciones de Portadora** - Agregar/quitar portadoras dedicadas
- **Transferencia** - Cambio de SGW
- **Actualizaciones de Política** - Nuevas reglas PCC del PCRF

Flujo de Modificación de QoS

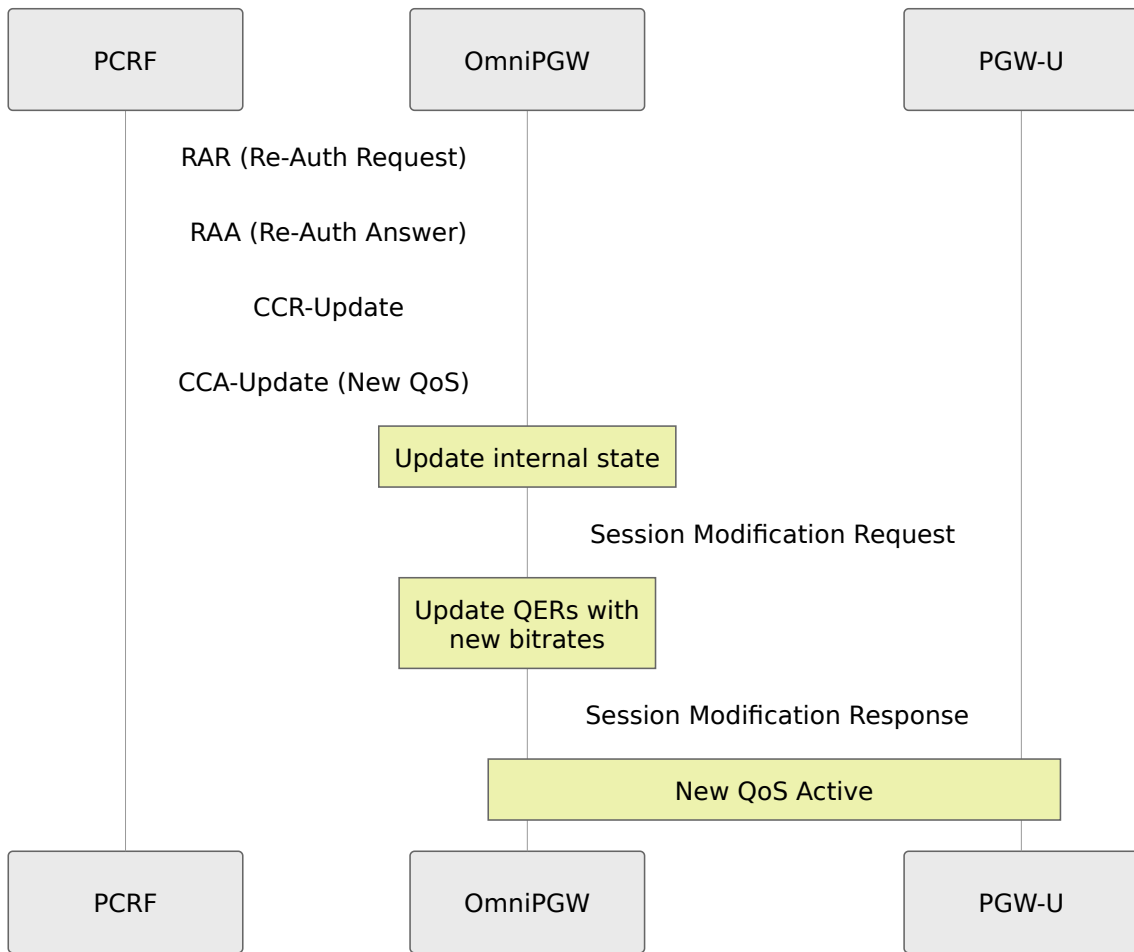

Eliminación de Sesiones

Flujo de Llamadas

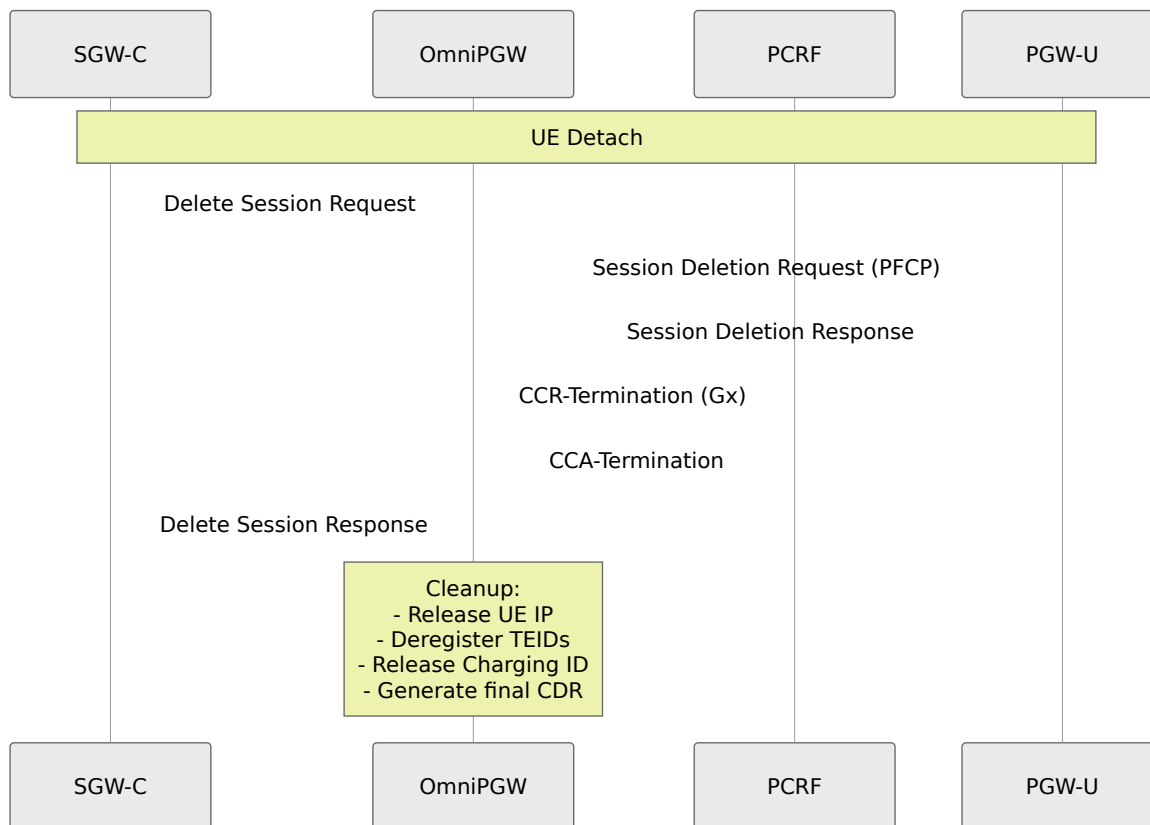

Proceso de Limpieza

Recursos Liberados:

1. Dirección IP del UE → de vuelta al grupo
2. TEID → eliminado del registro
3. SEID → eliminado del registro
4. Session-ID → eliminado del registro
5. Charging-ID → liberado
6. Proceso de sesión terminado

Registros de Facturación Generados:

- CDR final (Registro de Datos de Cobro) escrito para facturación offline - Consulte [Formato de CDR de Datos](#)

Estado de la Sesión

Máquina de Estados

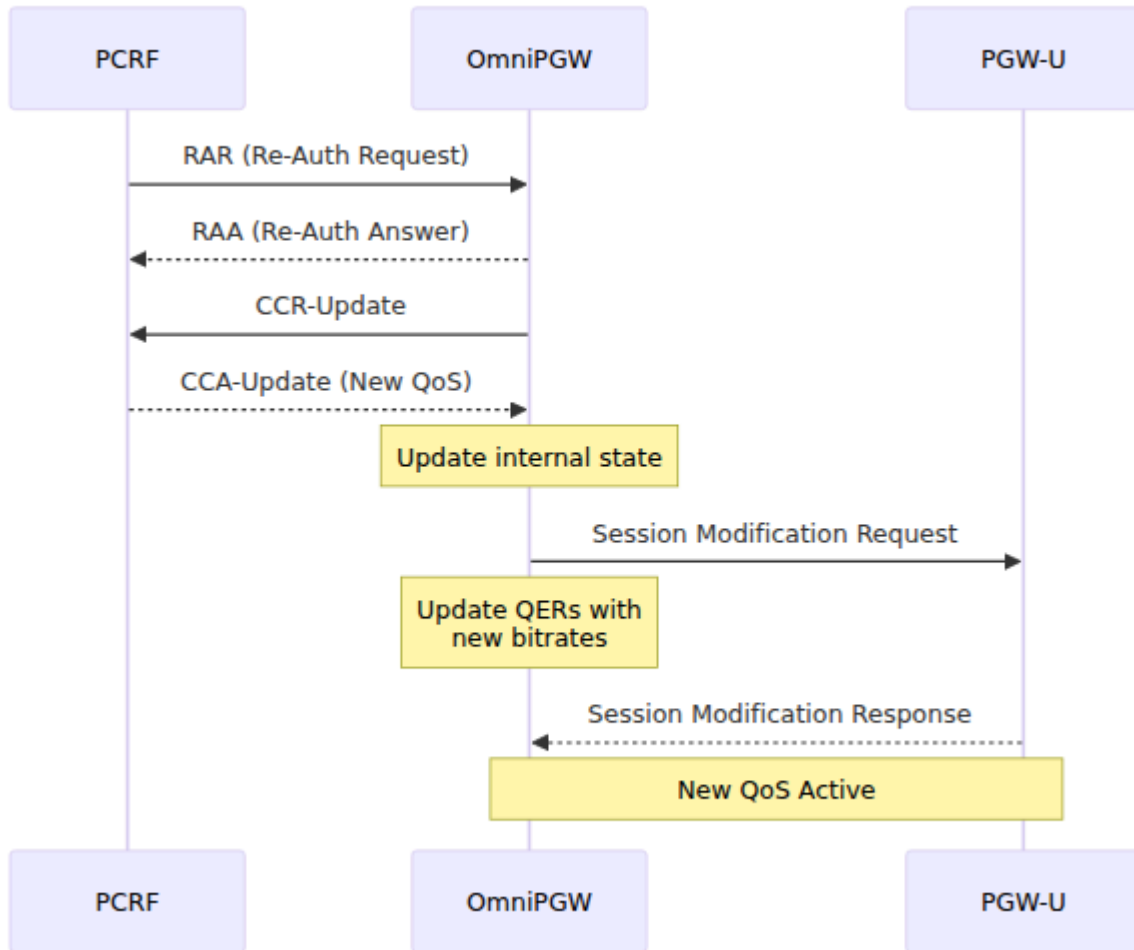

Seguimiento de Sesiones

Búsquedas en el Registro:

By TEID (S5/S8):
TEID 0x12345678 → Session PID

By SEID (Sxb):
SEID 0xABCDEF → Session PID

By Session-ID (Gx):
"pgw.example.com;123;456" → Session PID

By UE IP:
100.64.1.42 → Session PID

By IMSI + EBI:
"310260123456789" + EBI 5 → Session PID

Monitoreo de Sesiones

Conteo de Sesiones Activas

```
# Total active sessions  
teid_registry_count  
  
# PFCP sessions  
seid_registry_count  
  
# Gx sessions  
session_id_registry_count
```

Métricas de Sesiones

```
# Session creation rate
rate(s5s8_inbound_messages_total{message_type="create_session_request

# Session deletion rate
rate(s5s8_inbound_messages_total{message_type="delete_session_request

# Session creation latency (p95)
histogram_quantile(0.95,

rate(s5s8_inbound_handling_duration_bucket{request_message_type="crea
[5m])
)
```

Problemas Comunes

Fallos en la Creación de Sesiones

Causas:

1. **Grupo de IPs Agotado** - No hay IPs disponibles
2. **PCRF Inalcanzable** - Tiempo de espera Gx
3. **PGW-U Caído** - No hay par PFCP disponible
4. **Rechazo del PCRF** - Usuario desconocido, no autorizado

Depuración:

```
# Check IP pool
curl http://pgw:9090/metrics | grep address_registry_count

# Check PCRF connectivity
# Check for Gx errors in logs

# Check PGW-U association
# Verify PFCP peer status
```

Sesión Atascada/Obsoleta

Síntomas:

- Sesión no eliminada correctamente
- Recursos no liberados
- Registros muestran un conteo más alto de lo esperado

Causas:

1. Solicitud de Eliminación de Sesión no recibida
2. Proceso de sesión falló sin limpieza
3. Fuga en el registro

Resolución:

```
# Restart OmniPGW (releases all sessions)  
# Implement session timeout mechanism
```

UE No Puede Establecer Sesión

Síntomas:

- Fallo en el adjunto del UE
- Respuesta de Creación de Sesión con causa de error

Causas Comunes y Respuestas:

Valor de Causa	Significado	Acción
Usuario Desconocido	PCRF rechazado (IMSI no en la base de datos)	Provisionar suscriptor
No Hay Recursos Disponibles	Grupo de IP agotado	Ampliar grupo de IP
Par Remoto No Responde	Tiempo de espera PCRF/PGW-U	Verificar conectividad
Servicio No Soportado	APN inválido	Configurar grupo de APN

Mejores Prácticas

Límites de Sesión

Configurar capacidad apropiada:

Usuarios concurrentes esperados: 10,000
Sobrecarga de sesión por usuario: ~10KB RAM
RAM total para sesiones: ~100MB

Configuraciones de Erlang VM:

- Máx. procesos: 262,144 (predeterminado)
- Tamaño del heap de procesos: Ajustar según carga

Limpieza de Sesiones

Asegurar limpieza adecuada:

1. Siempre responder a Solicitudes de Eliminación de Sesiones
2. Implementar tiempo de espera para sesiones obsoletas

3. Monitorear conteos de registro para fugas

Alta Disponibilidad

Redundancia de Sesiones:

- Usar diseño sin estado (sesiones vinculadas a la instancia)
 - Implementar base de datos de sesiones para HA (futuro)
 - DNS/balancer de carga para conmutación por error
-

Elementos de Datos de Sesión

¿Qué Información Almacena una Sesión?

Cada sesión PDN activa mantiene la siguiente información:

Identificación del UE:

- IMSI: "310260123456789" (identidad del suscriptor)
- MSISDN: "14155551234" (número de teléfono)
- MEI/IMEI: Identificador del dispositivo

Detalles de la Conexión PDN:

- APN: "internet" (nombre de la red)
- Dirección IP del UE: 100.64.1.42 (IP asignada)
- Tipo de PDN: IPv4, IPv6 o IPv4v6

Identificadores de Sesión:

- ID de Cobro: Identificador único de facturación
- EBI de Portadora Predeterminada: Identificador de Portadora EPS (típicamente 5)

Parámetros de QoS:

- APN-AMBR: Tasa Máxima de Bits Agregada
 - Enlace Ascendente: 100 Mbps
 - Enlace Descendente: 50 Mbps

Reglas de Reenvío:

- PDRs (Reglas de Detección de Paquetes): Coincidir paquetes
- FARs (Reglas de Acción de Reenvío): Acciones de reenvío/caída
- QERs (Reglas de Aplicación de QoS): Limitación de tasa
- BAR (Regla de Acción de Buffering): Buffering de enlace descendente

Contexto de la Interfaz:

- Estado S5/S8: TEIDs locales/remotos, dirección SGW-C
- Estado Sxb: SEIDs locales/remotos, dirección PGW-U
- Estado Gx: Session-ID Diameter, contador de solicitudes

Interfaz Web - Monitoreo de Sesiones en Vivo

OmniPGW incluye una **Interfaz Web** en tiempo real para monitorear sesiones activas sin necesidad de consultar métricas o registros.

Búsqueda de UE y Profundización

Acceso: `http://<omnipgw-ip>:<web-port>/ue_search`

Propósito: Buscar sesiones específicas de UE y ver información detallada

Características:

1. Funcionalidad de Búsqueda Buscar sesiones por:

- **IMSI** (por ejemplo, "310170123456789")
- **MSISDN** (número de teléfono)
- **Dirección IP** (por ejemplo, "100.64.1.42")

2. Opciones de Búsqueda

- Selector desplegable para elegir tipo de búsqueda
- Búsqueda en tiempo real con resultados instantáneos
- Interfaz clara con sugerencias de búsqueda

3. Resultados de Profundización Una vez encontrado, muestra información completa de la sesión:

a) Sesiones Activas

- Todas las sesiones activas para este suscriptor
- IMSI, MSISDN, Dirección IP del UE

- APN, Tipo de RAT
- PGW TEID, SGW TEID

b) Ubicación Actual Datos de ubicación en tiempo real de la sesión:

- **TAC** (Código de Área de Seguimiento) - Área de seguimiento donde se encuentra el UE
- **ID de Celda (ECI)** - Identificador de Celda E-UTRAN
- **ECGI** - Identificador Global de Celda E-UTRAN (PLMN + ECI)
- **MCC/MNC** - Código de País Móvil / Código de Red Móvil

Integración de Base de Datos de Torres de Celular: Si se configura la base de datos OpenCellID, la interfaz muestra:

- Coordenadas geográficas de la torre celular (latitud/longitud)
- Mapa de Google incrustado que muestra la ubicación exacta de la torre
- Mapa visual del último sitio celular conocido del UE

Consulte [Configuración de la Base de Datos de Torres de Celular](#) a continuación para obtener instrucciones de configuración.

c) Información de Portadora Listado detallado de portadoras con parámetros de QoS:

Portadora Predeterminada:

- EBI (Identificador de Portadora EPS)
- QCI (Identificador de Clase de QoS)
- Nombre de Regla de Cobro
- APN-AMBR (enlace ascendente/descendente)

Portadoras Dedicadas (si están activas):

- EBI, QCI, Nombre de Regla de Cobro
- MBR UL/DL (Tasa Máxima de Bits)
- GBR UL/DL (Tasa Garantizada de Bits)

d) Información de Cobro (Interfaz Gy)

- ID de Sesión Gy
- Cuota Concedida, Cuota Usada
- Características de Cobro

e) Información de Política (Interfaz Gx)

- ID de Sesión Gx
- Host de Origen/Destino PCRf
- Número de Solicitud CC
- Reglas de Cobro Instaladas (reglas PCC de las portadoras)

f) Eventos Recientes

- Historial de eventos para este suscriptor
- Eventos de creación/actualización/eliminación de sesiones

Casos de Uso:

- Solucionar problemas específicos de suscriptores
- Verificar el establecimiento de la sesión
- Comprobar la dirección IP asignada
- Inspeccionar parámetros de sesión

Página de Sesiones PGW

Acceso: `http://<omnipgw-ip>:<web-port>/pgw_sessions`

Propósito: Vista en tiempo real de todas las sesiones PDN activas

Características:

1. Resumen de Sesiones

- Conteo de sesiones en vivo (se actualiza cada 2 segundos)
- Vista en cuadrícula de todas las sesiones activas
- No se necesita refrescar - se actualiza automáticamente

2. Información Rápida de Sesiones Visible para cada sesión:

- **IMSI** - Identidad del suscriptor
- **UE IP** - Dirección IP asignada
- **SGW TEID** - ID de túnel S5/S8 de SGW
- **PGW TEID** - ID de túnel S5/S8 de OmniPGW
- **APN** - Nombre del Punto de Acceso

3. Funcionalidad de Búsqueda Buscar sesiones por:

- IMSI (por ejemplo, "310260")
- Dirección IP del UE (por ejemplo, "100.64")
- MSISDN / número de teléfono
- Nombre de APN

4. Detalles Expandibles Haga clic en cualquier fila de sesión para ver detalles completos:

- Información completa del suscriptor (IMSI, MSISDN, IMEI)
- Contexto de red (tipo de RAT, red de servicio MCC/MNC)
- Parámetros de QoS (AMBR en enlace ascendente/descendente en formato legible)
- Identificadores de túnel (ambos TEIDs en formato hexadecimal)
- ID de proceso para depuración
- Estado completo de la sesión (estructura de datos en bruto)

Vista de Topología de Red

Acceso: `http://<omnipgw-ip>:<web-port>/topology`

Propósito: Representación visual de conexiones de red y sesiones activas

Características:

1. Visualización de Topología

- Gráfico visual de elementos de red
- Muestra el nodo PGW-C (Plano de Control)
- Pares de HSS (Servidor de Suscriptores Locales) conectados
- Visualización del conteo de sesiones activas

2. Elementos Interactivos

- Controles de zoom (+/-)
- Botón de centrar vista
- Hacer clic en nodos para detalles
- Muestra el estado de conexión (verde = activo, rojo = caído)

3. Conteo de Sesiones

- Contador de sesiones activas en tiempo real
- Se actualiza automáticamente
- Indicación visual de carga

Casos de Uso:

- Comprender la arquitectura de la red de un vistazo
- Verificar conexiones de pares
- Monitorear cambios en la topología
- Verificación rápida de la salud de la red

Historial de Sesiones y Registro de Auditoría

Acceso: `http://<omnipgw-ip>:<web-port>/session_history`

Propósito: Rastrear eventos históricos de sesiones y registro de auditoría

Características:

1. Filtrado de Eventos

- Filtrar por tipo de evento (Todos los Eventos, Sesión Creada, Sesión Eliminada, etc.)
- Selección de rango de fechas (Desde Fecha / Hasta Fecha)
- Búsqueda por IMSI, MSISDN, dirección IP o TEID

2. Funcionalidad de Exportación

- Exportar a CSV para análisis
- Incluye todos los resultados filtrados
- Útil para cumplimiento y reportes

3. Tipos de Eventos Rastreados

- Eventos de creación de sesiones
- Eventos de eliminación de sesiones
- Eventos de modificación
- Eventos de error

Casos de Uso:

- Registro de auditoría para cumplimiento
- Análisis histórico de sesiones
- Solucionar problemas de eventos pasados
- Generar informes de uso
- Rastrear patrones de sesión a lo largo del tiempo

Casos de Uso Operacionales

Verificación de Sesiones:

1. El usuario informa un problema de conectividad
2. Buscar en la Interfaz Web por IMSI o número de teléfono
3. Verificar que la sesión exista y que el UE tenga dirección IP
4. Comprobar que los valores de QoS coincidan con el plan del suscriptor
5. Verificar que los puntos finales de túnel estén establecidos

Monitoreo de Capacidad:

- Echar un vistazo al conteo de sesiones activas
- Comparar con la capacidad licenciada
- Identificar patrones de uso por APN

Solución de Problemas:

- Encontrar sesión específica por cualquier identificador
- Inspeccionar el estado completo de la sesión sin SSH/IEx
- Verificar que los TEIDs de SGW y PGW coincidan entre sistemas
- Comprobar los valores de AMBR aplicados desde PCRF

Ventajas sobre Métricas:

- Ver detalles de sesiones individuales (las métricas muestran agregados)
 - Capacidades de búsqueda y filtrado
 - Formato legible para humanos (ancho de banda en Mbps, no bps)
 - Inspección del estado en tiempo real
 - No se requiere acceso a la línea de comandos
-

Configuración de la Base de Datos de Torres de Celular

OmniPGW puede integrarse con la base de datos OpenCellID para mostrar ubicaciones de torres de celular en la interfaz de Búsqueda de UE. Esta característica permite la visualización geográfica de dónde se encuentran los suscriptores según su sitio celular de servicio.

Descripción General

Cuando se configura, la interfaz de Búsqueda de UE:

- Muestra coordenadas de torres celulares (latitud/longitud)
- Muestra una vista incrustada de Google Maps de la ubicación de la torre
- Proporciona confirmación visual de la ubicación del suscriptor
- Ayuda a solucionar problemas de enrutamiento basados en la ubicación

Configuración

Acceda a la página de Torres de Celular en `http://<omnipgw-ip>:<web-port>/cell_towers` y haga clic en el botón **"Volver a Descargar Base de**

Datos". Esto activa un proceso automático de descarga e importación en segundo plano.

Características:

- Descarga datos frescos de OpenCellID.org
- Extrae e importa automáticamente en SQLite
- Se ejecuta en segundo plano (toma de 10 a 15 minutos)
- Muestra notificaciones de progreso a través de la interfaz web
- Seguro: solo elimina la base de datos antigua después de confirmar que la nueva descarga se ha completado con éxito

Configuración Inicial: Cuando acceda por primera vez a la página de Torres de Celular, mostrará instrucciones de configuración con el botón "Volver a Descargar Base de Datos". Simplemente haga clic en él para inicializar la base de datos.

Información de la Base de Datos

Ubicación de la Base de Datos:

- DB SQLite: `priv/cell_towers.db`
- Descarga CSV (temporal): `priv/data/cell_towers.csv.gz`
- Índices: Creado automáticamente en MCC, MNC, LAC, CellID para búsquedas rápidas

Tamaño de la Base de Datos:

- ~107 MB de descarga comprimida desde OpenCellID.org
- Tiempo de importación: 10-15 minutos dependiendo del hardware

Rendimiento de Búsqueda:

- Las búsquedas de torres celulares están indexadas y son muy rápidas (<1ms)
- Sin impacto en el rendimiento de establecimiento de sesiones
- Las búsquedas ocurren solo al ver los resultados de Búsqueda de UE

Características Habilitadas

Después de la configuración, las siguientes características se vuelven disponibles:

Página de Búsqueda de UE:

- La sección de Ubicación Actual muestra coordenadas de torres celulares
- Mapa de Google incrustado que muestra la ubicación de la torre
- Representación visual del último sitio celular conocido del suscriptor

Interfaz Web de Torres de Celular:

- Ver estadísticas de la base de datos (total de registros, tamaño de la base de datos, fecha de creación)
- **Botón Volver a Descargar Base de Datos** - Actualización con un clic a los últimos datos de OpenCellID
- Navegar por la base de datos de torres de celular
- Buscar por MCC, MNC, LAC, ID de Celda
- Ver distribución geográfica de torres
- Ver instrucciones de configuración si la base de datos aún no está configurada

Beneficios Operacionales:

- Identificar rápidamente la ubicación geográfica del suscriptor
- Verificar escenarios de roaming
- Solucionar problemas relacionados con la ubicación
- Apoyar los requisitos de ubicación de servicios de emergencia

Actualización de la Base de Datos

La base de datos OpenCellID es mantenida por la comunidad y se actualiza regularmente.

Para refrescar su base de datos local:

1. Navegue a `http://<omnipgw-ip>:<web-port>/cell_towers`

2. Haga clic en el botón "**Volver a Descargar Base de Datos**"
3. Confirme la acción en el cuadro de diálogo emergente
4. Espere de 10 a 15 minutos para que se complete la descarga/importación en segundo plano
5. Actualice la página para ver estadísticas actualizadas

Frecuencia de Actualización Recomendada: Mensual o trimestral

Nota: OpenCellID puede limitar la tasa de descargas. Si ha descargado recientemente, espere unas horas antes de intentar nuevamente.

Solución de Problemas

Fallas en la Descarga:

- Verifique la conectividad a Internet con OpenCellID.org
- Verifique que el firewall permita descargas HTTPS
- Verifique el espacio en disco (se requieren ~200 MB de espacio libre)
- Verifique los registros de la aplicación para mensajes de error específicos
- OpenCellID puede estar limitando la tasa - espere unas horas y vuelva a intentarlo
- Verifique que la interfaz web muestre el mensaje de error de la tarea en segundo plano

Errores de Escritura en la Base de Datos:

- Verifique los permisos de escritura en la base de datos en el directorio `priv/`
- Asegúrese de tener suficiente espacio en disco (~150 MB para la base de datos)
- Verifique que la aplicación tenga permiso para crear/eliminar archivos en `priv/`

Torre de Celular No Encontrada:

- La base de datos puede no tener cobertura para todos los sitios celulares
- OpenCellID es contribuido por la comunidad y puede tener lagunas

- Los datos de torres celulares pueden estar desactualizados para sitios recién desplegados

Mapa No Mostrando:

- Verifique la consola de JavaScript del navegador para errores
 - Verifique los permisos de incrustación de Google Maps
 - Verifique si las coordenadas de la torre celular son válidas
-

Documentación Relacionada

Funciones Básicas de Sesión

- **Interfaz PFCP** - Establecimiento de sesión del plano de usuario, PDRs, FARs, QERs, URRs
- **Asignación de IP del UE** - Asignación de dirección IP, gestión del grupo de APN
- **Configuración de PCO** - Parámetros DNS, P-CSCF, MTU entregados al UE
- **Guía de Configuración** - Selección de UPF, flujos de establecimiento de sesiones

Política y Cobro

- **Interfaz Diameter Gx** - Control de política PCRF, reglas PCC, gestión de QoS
- **Interfaz Diameter Gy** - Cobro en línea OCS, seguimiento de cuotas
- **Formato de CDR de Datos** - Generación de registros de cobro offline

Interfaces de Red

- **Interfaz S5/S8** - Protocolo GTP-C, comunicación SGW-C
- **Gestión de QoS y Portadoras** - Aplicación de QoS de portadoras

Operaciones

- **Guía de Monitoreo** - Métricas de sesión, seguimiento de sesiones activas, alertas
 - **Monitoreo de P-CSCF** - Monitoreo de sesiones IMS
-

Volver a la Guía de Operaciones

Gestión de Sesiones OmniPGW - *por Omnitouch Network Services*

Guía de Solución de Problemas de OmniPGW

Procedimientos de Solución de Problemas y Problemas Comunes

por Omnitouch Network Services

Tabla de Contenidos

1. Descripción General
 2. Herramientas de Solución de Problemas
 3. Problemas de Establecimiento de Sesión
 4. Problemas de PFCP / Plano de Usuario
 5. Problemas de Diámetro (Gx/Gy)
 6. Problemas de Asignación de IP
 7. Referencia Rápida
-

Descripción General

Esta guía proporciona procedimientos de solución de problemas paso a paso para problemas operativos comunes de OmniPGW. Cada problema incluye:

- **Síntoma:** Lo que observarás
- **Causas Probables:** Causas raíz comunes
- **Diagnóstico:** Cómo confirmar la causa
- **Resolución:** Solución paso a paso
- **Prevención:** Cómo evitar la recurrencia

Documentación Relacionada

- [Guía de Monitoreo](#) - Métricas de Prometheus, alertas, monitoreo de rendimiento
 - [Guía de Configuración](#) - Referencia de configuración del sistema
-

Herramientas de Solución de Problemas

Interfaz Web

Acceso: `http://<omnipgw_ip>:4000`

Páginas Clave:

- `/pgw_sessions` - Visor de sesiones en tiempo real (buscar por IMSI, IP, MSISDN, APN)
- `/diameter` - Estado del par de Diámetro (Gx PCRF, Gy OCS)
- `/pfcpeers` - Estado del par de PFCP (conectividad PGW-U)
- `/logs` - Transmisión de registros en tiempo real con filtrado

Métricas de Prometheus

Acceso: `http://<omnipgw_ip>:9090/metrics`

Métricas Clave:

- `teid_registry_count` - Sesiones activas
- `address_registry_count` - IPs de UE asignadas
- `sxb_inbound_errors_total` - Errores de PFCP
- `gx_inbound_errors_total` - Errores de Diámetro Gx
- `gy_inbound_errors_total` - Errores de Diámetro Gy

Consulta la [Guía de Monitoreo](#) para la referencia completa de métricas.

Análisis de Registros

Interfaz Web: Accede a la página `/logs` y utiliza filtros de búsqueda

Filtros de Registro Comunes:

- "create_session_request" - Establecimiento de sesión
 - "Credit Control" - Interacciones Gx/Gy
 - "PFCP Session" - Programación del plano de usuario
 - "error" o "ERROR" - Mensajes de error
 - "timeout" - Problemas de tiempo de espera
-

Problemas de Establecimiento de Sesión

Problema: Solicitud de Crear Sesión Rechazada con "No Hay Recursos Disponibles"

Síntoma:

- SGW-C recibe Respuesta de Crear Sesión con causa "No hay recursos disponibles" (73)
- Todos los intentos de nueva sesión fallan
- Las sesiones existentes continúan funcionando
- Registros: `[PGW-C] Solicitud de Crear Sesión bloqueada - licencia inválida`

Captura de Wireshark mostrando Respuesta de Crear Sesión con causa "No hay recursos disponibles"

Causa Probable:

- Licencia de OmniPGW inválida o expirada
- Servidor de licencias inalcanzable

Diagnóstico:

1. Verifica la métrica de licencia:

```
license_status
```

- Un valor de 0 indica licencia inválida

2. Verifica los registros en busca de advertencias de licencia:

- Busca "license" o "License"
- Busca mensajes "Unable to contact license server"

3. Verifica la conectividad del servidor de licencias:

- Verifica la URL configurada en `config/runtime.exs` bajo `:license_client`

- Predeterminado: `https://localhost:10443/api`

Resolución:

1. Verifica que el servidor de licencias sea alcanzable:

```
curl -k https://<license_server_ip>:10443/api/status
```

2. Verifica la configuración de licencia en `config/runtime.exs`:

```
config :license_client,  
  license_server_api_urls:  
  ["https://<license_server_ip>:10443/api"],  
  licensee: "Your Company Name"
```

3. Verifica que el producto esté licenciado:

- Nombre del producto: `omnipgwc`
- Contacta a Omnitouch para verificar el estado de la licencia

4. Reinicia OmniPGW después de los cambios de configuración

Prevención:

- Monitorea la métrica `license_status` con alertas críticas
- Asegura alta disponibilidad del servidor de licencias
- Configura alertas de expiración de licencia antes de la expiración

Problema: Solicitud de Crear Sesión Rechazada (Otras Causas)

Síntoma:

- SGW-C recibe Respuesta de Crear Sesión con causa de error
- Los usuarios no pueden establecer conexiones PDN
- Métrica: `s5s8_inbound_errors_total` en aumento

Causas Probables:

1. Pool de IP agotado
2. PCRF (Gx) inalcanzable o rechazando políticas
3. PGW-U (PFCP) no disponible
4. Configuración de APN inválida

Diagnóstico:

1. Verifica la utilización del pool de IP:

```
address_registry_count
```

- Si es igual al tamaño del pool configurado, el pool está agotado

2. Verifica la conectividad del PCRF:

- Interfaz Web → página **/diameter**
- Busca el estado del par PCRF = "desconectado"
- Registros: Busca "Credit Control Answer" para errores

3. Verifica el estado del par PFCP:

- Interfaz Web → página **/pfcp_peers**
- Busca "Association: DOWN"
- Métrica: `pfcpeer_associated` = 0

4. Verifica la configuración de APN:

- Revisa `config/runtime.exs` bajo `ue.apn_map`
- Verifica que el APN solicitado exista en la configuración

Resolución:

Para el Agotamiento del Pool de IP:

1. Identifica sesiones obsoletas: Interfaz Web → **/pgw_sessions**, busca sesiones antiguas
2. Expande el pool de IP en `config/runtime.exs`:

```
config :pgw_c,  
  ue: %  
    subnet_map: %  
      "internet" => "10.0.0.0/23" # Cambiado de /24 a /23  
      (duplica la capacidad)  
    }  
  }
```

3. Reinicia OmniPGW
4. Verifica: `curl http://<ip>:9090/metrics | grep address_registry_count`

Para Problemas de Conectividad del PCRF:

1. Verifica la conectividad de red: `ping <pcrf_ip>`
2. Verifica el servicio de Diámetro del PCRF: `telnet <pcrf_ip> 3868`
3. Verifica la configuración del par de Diámetro en `config/runtime.exs`
4. Reinicia OmniPGW si se cambió la configuración
5. Verifica a través de la Interfaz Web → **/diameter** (el par debería mostrar "conectado")

Para Problemas de PFCP:

- Consulta la sección [Problemas de PFCP / Plano de Usuario](#)

Prevención:

- Monitorea la utilización del pool de IP con alertas al 80%
- Monitorea la conectividad del PCRF con alertas de pares de Diámetro
- Implementa limpieza de sesiones para sesiones inactivas

Problema: Sesiones Atascadas en Estado Intermedio

Síntoma:

- La sesión aparece en la Interfaz Web pero está incompleta

- Las métricas muestran un aumento en el conteo de sesiones pero sin tráfico de usuario
- La Solicitud de Eliminación de Sesión falla o se agota

Causas Probables:

1. El Establecimiento de la Sesión PFCP falló pero se creó la sesión S5/S8
2. El CCR-Initial del PCRF se agotó
3. La Solicitud de Crear Portadora (portadora dedicada) falló
4. Disrupción de la red durante la configuración de la sesión

Diagnóstico:

1. Busca la sesión en la Interfaz Web:

- `/pgw_sessions` → Busca por IMSI
- Verifica si `pfcp_seid` está presente (si falta, PFCP falló)
- Verifica si `gx_session_id` está presente (si falta, Gx falló)

2. Verifica los registros para el IMSI:

- Filtra los registros por IMSI
- Busca "Solicitud de Establecimiento de Sesión" (PFCP)
- Busca "Solicitud de Control de Crédito" (Gx)
- Busca mensajes de tiempo de espera o error

3. Verifica las métricas:

```
# Sesiones con TEID pero sin sesión PFCP
teid_registry_count - seid_registry_count

# Sesiones con TEID pero sin sesión Gx
teid_registry_count - session_id_registry_count
```

Resolución:

1. Para fallos en el establecimiento de PFCP:

- Verifica la salud y los registros del PGW-U

- Verifica la asociación PFCP: Interfaz Web → **/pfcpeers**
- Envía la Solicitud de Eliminación de Sesión desde SGW-C para limpiar

2. Para problemas de tiempo de espera de Gx:

- Verifica la latencia del PCRF: `histogram_quantile(0.95, rate(gx_outbound_transaction_duration_bucket[5m]))`
- Aumenta el tiempo de espera de Gx en `config/runtime.exs` si es necesario
- Envía la Solicitud de Eliminación de Sesión para limpiar

3. Limpieza manual (último recurso):

- Actualmente requiere reiniciar OmniPGW para borrar sesiones atascadas
- Monitorea `teid_registry_count` antes/después del reinicio para confirmar la limpieza

Prevención:

- Monitorea las métricas de latencia de PFCP y Gx
- Implementa tiempo de espera/limpieza de sesiones para sesiones incompletas
- Alerta sobre desajustes en el conteo de registros

Problemas de PFCP / Plano de Usuario

Problema: Asociación PFCP Caída

Síntoma:

- Interfaz Web → **/pfcpeers** muestra "Asociación: DOWN"
- Todos los nuevos establecimientos de sesión fallan
- Métrica: `pfcpeers_associated` = 0

- Registros: "Tiempo de espera de latido de PFCP" o "Configuración de Asociación fallida"

Causas Probables:

1. PGW-U inalcanzable (problema de red)
2. PGW-U falló o se reinició
3. Desajuste en la configuración de PFCP (IP, puerto)
4. Firewall bloqueando UDP 8805

Diagnóstico:

1. Verifica la conectividad de red:

```
ping <pgw_u_ip>  
nc -u -v <pgw_u_ip> 8805
```

2. Verifica la configuración de PFCP:

- Revisa `config/runtime.exs` bajo `upf.peer_list`
- Verifica que la dirección IP y el ID del nodo coincidan con la configuración del PGW-U

3. Verifica el estado del PGW-U:

- Accede a los registros del PGW-U
- Verifica que el PGW-U esté en funcionamiento: `systemctl status omnipgw_u` (o equivalente)

4. Verifica las métricas:

```
# Fallos de latido  
pfcpc_consecutive_heartbeat_failures  
  
# Tasa de error de PFCP  
rate(sxb_inbound_errors_total[5m])
```

Resolución:

1. Para problemas de red:

- Verifica el enrutamiento: `traceroute <pgw_u_ip>`
- Verifica las reglas del firewall: Asegúrate de que UDP 8805 esté permitido
- Verifica grupos de seguridad (si es implementación en la nube)

2. Para fallos del PGW-U:

- Reinicia el servicio PGW-U
- Espera 30 segundos para la re-establecimiento de la asociación
- Verifica a través de la Interfaz Web → `/pfcp_peers` (debería mostrar "Asociación: UP")

3. Para problemas de configuración:

- Corrige la configuración del par PFCP en `config/runtime.exs`
- Reinicia OmniPGW
- Verifica que la asociación se haya establecido

Prevención:

- Monitorea la métrica `pfcp_peer_associated` con alertas críticas
- Monitorea `pfcp_consecutive_heartbeat_failures` (alerta si > 2)
- Implementa instancias redundantes de PGW-U
- Habilita el mantenimiento/latido de PFCP (debería ser predeterminado)

Problema: Fallos en la Modificación de Sesión PFCP

Síntoma:

- La creación de portadora dedicada falla
- Las actualizaciones de políticas de QoS (desde PCRF RAR) fallan
- Registros: "Solicitud de Modificación de Sesión fallida"
- Métrica:

`sxb_inbound_errors_total{message_type="session_modification_respon`

se"} en aumento

Causas Probables:

1. Reglas PFCP inválidas (referencias PDR/FAR/QER)
2. Agotamiento de recursos del PGW-U
3. Conflictos de ID de regla
4. Error de software del PGW-U

Diagnóstico:

1. Verifica los registros:

- Filtra por "Modificación de Sesión" y SEID
- Busca códigos de causa de error en la respuesta PFCP
- Causas comunes: "El ID de regla ya existe", "Sin recursos"

2. Verifica los registros del PGW-U:

- Busca errores de procesamiento de PFCP
- Verifica la utilización de recursos (CPU, memoria)

3. Verifica el estado de la sesión en la Interfaz Web:

- **/pgw_sessions** → Encuentra la sesión por IMSI
- Revisa `pdr_map`, `far_map`, `qer_map` en busca de conflictos
- Busca IDs duplicados

Resolución:

1. Para conflictos de reglas:

- Elimina y recrea la portadora dedicada
- Si persiste, elimina la sesión y haz que el UE se reconecte

2. Para problemas de recursos del PGW-U:

- Verifica la capacidad del PGW-U (sesiones, PDRs, rendimiento)
- Escala el PGW-U si es necesario
- Reduce la carga de sesiones en la instancia afectada del PGW-U

3. Para errores de software:

- Captura el estado completo de la sesión (detalles de sesión de la Interfaz Web)
- Captura los registros de mensajes PFCP
- Informa al proveedor con pasos de reproducción

Prevención:

- Monitorea la utilización de recursos del PGW-U
 - Prueba la creación de portadoras dedicadas en staging
 - Monitorea `sxb_inbound_errors_total` con alertas
-

Problemas de Diámetro (Gx/Gy)

Problema: Par PCRF Desconectado (Gx)

Síntoma:

- Interfaz Web → **/diameter** muestra el par PCRF "desconectado"
- Sesiones creadas sin políticas de QoS (se aplica QCI=5 por defecto)
- Registros: "Conexión del par de Diámetro fallida" o "Tiempo de espera CER/CEA"

Causas Probables:

1. PCRF inalcanzable (problema de red)
2. Servicio PCRF caído
3. Desajuste en la configuración de Diámetro (Origin-Host, Realm)
4. Firewall bloqueando TCP 3868

Diagnóstico:

1. **Verifica la conectividad de red:**

```
ping <pcrf_ip>
telnet <pcrf_ip> 3868
```

2. Verifica la configuración de Diámetro:

- Revisa `config/runtime.exs` bajo `diameter.peer_list`
- Verifica que `host`, `realm`, `ip` coincidan con la configuración del PCRF
- Verifica que `origin_host` coincida con lo que espera el PCRF

3. Verifica los registros del PCRF:

- Busca CER (Capabilities-Exchange-Request) del PGW-C
- Busca razones de rechazo

4. Verifica las métricas:

```
# Errores de conexión de Diámetro
diameter_peer_connected{peer="<pcrf_host>"}
```

Resolución:

1. Para problemas de red:

- Verifica el enrutamiento hacia el PCRF
- Verifica las reglas del firewall: Asegúrate de que TCP 3868 esté permitido
- Prueba la conectividad: `nc -v <pcrf_ip> 3868`

2. Para servicio PCRF caído:

- Reinicia el servicio PCRF
- Espera la reconexión automática (intervalo de reintento de 30s)
- Verifica a través de la Interfaz Web → **/diameter**

3. Para desajuste de configuración:

- Corrige la configuración de Diámetro en `config/runtime.exs`:

```
config :pgw_c,  
  diameter: %{  
    host: "pgw-c.epc.mnc999.mcc999.3gppnetwork.org", #  
    Debe coincidir con la configuración del PCRF  
    realm: "epc.mnc999.mcc999.3gppnetwork.org",  
    peer_list: [  
      %{  
        host: "pcrf.epc.mnc999.mcc999.3gppnetwork.org",  
        realm: "epc.mnc999.mcc999.3gppnetwork.org",  
        ip: "192.168.1.100",  
        initiate_connection: true  
      }  
    ]  
  }  
}
```

- Reinicia OmniPGW
- Verifica que la conexión se haya establecido

Prevención:

- Monitorea la conectividad del par de Diámetro con alertas críticas
- Implementa instancias redundantes de PCRF (si es compatible)
- Documenta la configuración de Diámetro en el libro de operaciones

Problema: Tiempos de Espera CCR/CCA (Solicitudes de Políticas Gx)

Síntoma:

- Establecimiento de sesión lento (> 5 segundos)
- Registros: "Tiempo de espera de Solicitud de Control de Crédito"
- Métrica: `gx_outbound_transaction_duration` muy alta (> 5s)
- Sesiones creadas con QoS por defecto (comportamiento de respaldo)

Causas Probables:

1. PCRF sobrecargado
2. Base de datos del PCRF lenta

3. Latencia de red
4. Problema de software del PCRF

Diagnóstico:

1. Verifica la latencia de Gx:

```
# Latencia P95
histogram_quantile(0.95,
rate(gx_outbound_transaction_duration_bucket[5m]))

# Latencia P99 (valores atípicos)
histogram_quantile(0.99,
rate(gx_outbound_transaction_duration_bucket[5m]))
```

2. Verifica la salud del PCRF:

- Accede a los paneles de monitoreo del PCRF
- Verifica CPU, memoria, conexiones a la base de datos
- Revisa los registros del PCRF en busca de consultas lentas

3. Verifica la latencia de la red:

```
ping -c 100 <pcrf_ip> | tail -1 # Verifica la latencia
promedio
```

4. Verifica los registros:

- Cuenta los intercambios CCR/CCA: Filtra "Control de Crédito"
- Mide el tiempo entre "Enviando CCR" y "Recibiendo CCA"

Resolución:

1. Para sobrecarga del PCRF:

- Escala el PCRF (agrega instancias)
- Reduce el tamaño del mensaje CCR si es posible
- Ajusta los grupos de hilos/trabajadores del PCRF

2. Para latencia de red:

- Investiga la ruta de red (enrutadores, conmutadores)
- Considera co-localizar PGW-C y PCRF

3. Solución temporal (aumentar tiempo de espera):

- Edita `config/runtime.exs`:

```
config :pgw_c,  
  diameter: %{  
    transaction_timeout_ms: 10000 # Aumentar de 5000 por  
defecto  
  }
```

- Reinicia OmniPGW
- **Nota:** Esto solo enmascara el problema; corrige la causa raíz

Prevención:

- Monitorea la latencia de Gx con alertas (advertencia > 1s, crítica > 5s)
- Planifica la capacidad del PCRF para la tasa de sesiones esperada
- Prueba el rendimiento del PCRF bajo carga

Problema: Par OCS Desconectado (Gy)

Síntoma:

- Interfaz Web → **/diameter** muestra el par OCS "desconectado"
- Las sesiones no pueden ser cobradas (el cobro en línea falla)
- Registros: "Conexión del par Gy fallida"

Diagnóstico y Resolución:

Similar a [Par PCRF Desconectado](#), pero para la interfaz Gy.

Diferencias Clave:

- Puerto: Típicamente TCP 3868 (igual que Gx)

- Impacto: Fallos en el cobro, las sesiones pueden ser rechazadas o permitidas sin cobro (depende de la configuración)
- Configuración: Verifica `diameter.peer_list` para la entrada de OCS

Consulta: [Interfaz de Diámetro Gy](#) para solución de problemas específicos de Gy

Problemas de Asignación de IP

Problema: Pool de IP Agotado

Síntoma:

- Solicitud de Crear Sesión rechazada con causa "No hay recursos disponibles"
- Métrica: `address_registry_count` igual al tamaño del pool configurado
- Interfaz Web → `/pgw_sessions` muestra muchas sesiones activas
- Registros: "Fallo en la asignación de IP: pool agotado"

Causas Probables:

1. Pool demasiado pequeño para la base de suscriptores
2. Sesiones que no liberan IPs (fallos en la Eliminación de Sesión)
3. Cambio rápido de sesiones sin limpieza
4. Fuga de direcciones IP

Diagnóstico:

1. Verifica la utilización del pool:

```
# Para subnet /24 (254 IPs)
(address_registry_count / 254) * 100
```

2. Verifica el tamaño del pool configurado:

- Revisa `config/runtime.exs` bajo `ue.subnet_map`
- Ejemplo: "10.0.0.0/24" = 254 IPs utilizables

3. Compara el conteo de sesiones con el conteo de IP:

```
# Deberían ser aproximadamente iguales
teid_registry_count
address_registry_count
```

4. Revisa las sesiones activas:

- Interfaz Web → `/pgw_sessions`
- Ordena por tiempo de inicio de sesión
- Busca sesiones muy antiguas (posibles fugas)

Resolución:

Inmediata (expande el pool):

1. Edita `config/runtime.exs`:

```
config :pgw_c,
  ue: %{
    subnet_map: %{
      "internet" => "10.0.0.0/22" # 1022 IPs (era /24 = 254
IPs)
    }
  }
}
```

2. Reinicia OmniPGW
3. Verifica: Las sesiones ahora pueden establecerse

A Largo Plazo (limpieza):

1. Identifica sesiones obsoletas en la Interfaz Web
2. Coordina con SGW-C para enviar Solicitudes de Eliminación de Sesiones
3. Implementa política de tiempo de espera de sesión en PCRF/SGW
4. Monitorea `address_registry_count` para verificar que el pool se haya liberado después de la limpieza

Prevención:

- Monitorea la utilización del pool de IP con alertas:
 - Advertencia: > 70%
 - Crítica: > 85%
 - Análisis de tendencias para predecir el agotamiento
 - Implementa tiempo de espera de sesión inactiva
 - Auditorías regulares de sesiones
-

Problema: Dirección IP Duplicada Asignada

Síntoma:

- UE informa conflicto de dirección IP
- Registros: advertencia "IP ya asignada"
- Dos sesiones en la Interfaz Web con la misma dirección IP

Causas Probables:

1. Error de software (raro)
2. Inconsistencia en la base de datos después de un fallo
3. Error de intervención manual

Diagnóstico:

1. Busca la IP en la Interfaz Web:

- **/pgw_sessions** → Busca por dirección IP
- Verifica si múltiples IMSIs tienen la misma IP

2. Verifica los registros:

- Busca la dirección IP
- Busca eventos de "asignación de IP"

Resolución:

1. Identifica las sesiones afectadas:

- Toma nota de ambos IMSIs con IP duplicada

2. Elimina una sesión:

- Coordina con SGW-C para enviar Solicitud de Eliminación de Sesión para un IMSI
- Prefiere eliminar la sesión más nueva

3. Reconexiones del UE:

- El UE debería reconectarse automáticamente
- Recibirá una nueva IP única

4. Si persiste:

- Reinicia OmniPGW para reconstruir el registro de IP
- Todas las sesiones se perderán (coordina ventana de mantenimiento)

Prevención:

- Monitorea asignaciones duplicadas (actualmente no hay métrica incorporada)
 - Revisiones regulares de integridad de la base de datos (si corresponde)
-

Referencia Rápida

Consultas Comunes de Prometheus

```
# Sesiones activas
teid_registry_count

# Tasa de establecimiento de sesiones (por segundo)
rate(s5s8_inbound_messages_total{message_type="create_session_request"}[5m])

# Utilización del pool de IP (para subnet /24)
(address_registry_count / 254) * 100

# Latencia de establecimiento de sesión P95
histogram_quantile(0.95,
rate(s5s8_inbound_handling_duration_bucket{request_message_type="create_session_request"}[5m]))

# Tasa de error
rate(s5s8_inbound_errors_total[5m])

# Latencia del PCRF
histogram_quantile(0.95, rate(gx_outbound_transaction_duration_bucket{transaction_type="PCRF"}[5m]))

# Estado de asociación PFCP
pfcf_peer_associated
```

Filtros de Registro Comunes (Interfaz Web)

Filtro	Propósito
IMSI	Encontrar todos los registros para un suscriptor específico
"create_session"	Flujo de establecimiento de sesión
"delete_session"	Flujo de finalización de sesión
"Credit Control"	Interacciones Gx PCRF
"PFCP Session"	Programación del plano de usuario
"error"	Todos los mensajes de error
"timeout"	Problemas de tiempo de espera
"Association"	Eventos de asociación PFCP

Comandos de Verificación de Salud

```
# Verifica el estado del servicio
systemctl status omnipgw_c

# Verifica la interfaz web
curl http://<omnipgw_ip>:4000

# Verifica el endpoint de métricas
curl http://<omnipgw_ip>:9090/metrics

# Verifica sesiones activas
curl http://<omnipgw_ip>:9090/metrics | grep teid_registry_count

# Verifica la asociación PFCP
curl http://<omnipgw_ip>:9090/metrics | grep pfcpeer_associated

# Verifica el uso del pool de IP
curl http://<omnipgw_ip>:9090/metrics | grep
address_registry_count
```

Documentación Relacionada

- **Guía de Monitoreo** - Métricas de Prometheus, paneles de Grafana, alertas
- **Guía de Configuración** - Referencia de configuración del sistema
- **Gestión de Sesiones** - Detalles del ciclo de vida de la sesión
- **Interfaz PFCP** - Detalles de solución de problemas de PFCP
- **Interfaz de Diámetro Gx** - Solución de problemas de políticas Gx
- **Interfaz de Diámetro Gy** - Solución de problemas de cobro Gy
- **Gestión de QoS y Portadoras** - Problemas relacionados con QoS

[Volver a la Guía de Operaciones](#)

Guía de Solución de Problemas de OmniPGW - *por Omnitouch Network Services*

Documentación de Asignación de IP de UE

Gestión de Direcciones IP para Dispositivos Móviles

Tabla de Contenidos

1. Descripción General
 2. Conceptos de Asignación de IP
 3. Configuración
 4. Proceso de Asignación
 5. Temas Avanzados
 6. Monitoreo
 7. Solución de Problemas
-

Descripción General

El PGW-C asigna direcciones IP a dispositivos UE (Equipo de Usuario) cuando establecen conexiones PDN (Red de Datos por Paquete). Esta es una función crítica que permite a los dispositivos móviles comunicarse con redes externas.

Por qué la Asignación de IP es Importante

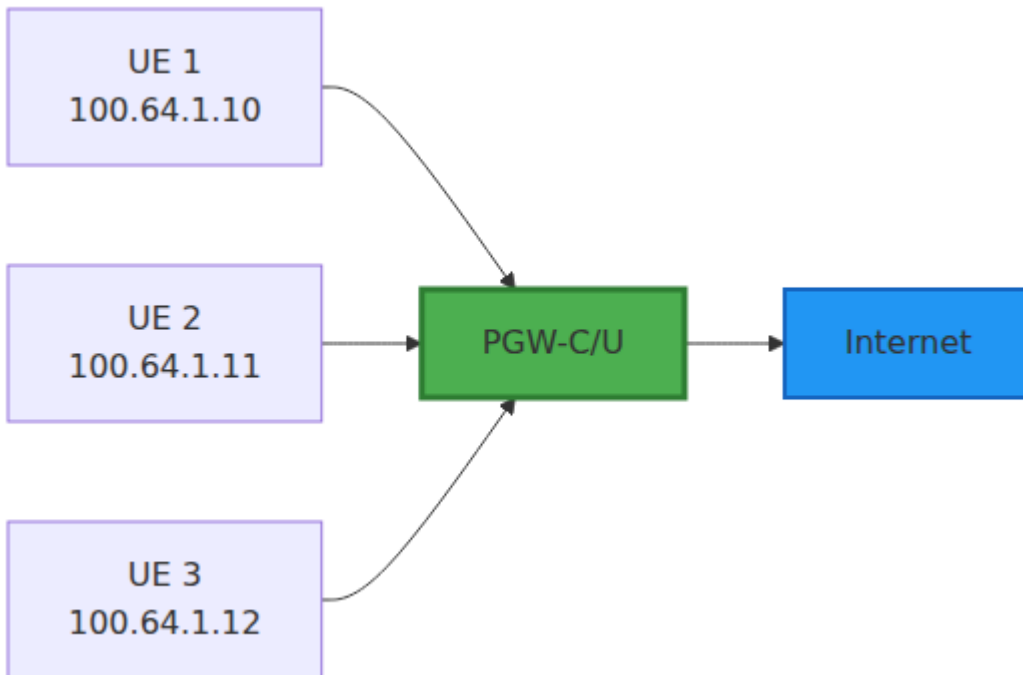

Cada UE recibe una **dirección IP única** del PGW-C que:

- Identifica el dispositivo en la red
- Rutea el tráfico hacia/desde el dispositivo
- Permite la facturación y la aplicación de políticas
- Persiste durante la duración de la conexión PDN

Versiones de IP Soportadas

Versión de IP	Soporte	Descripción
IPv4	<input type="checkbox"/> Completo	Direcciones IPv4 estándar
IPv6	<input type="checkbox"/> Completo	Direcciones y prefijos IPv6
IPv4v6	<input type="checkbox"/> Completo	Doble pila (tanto IPv4 como IPv6)

Conceptos de Asignación de IP

Tipo de PDN

Cuando un UE solicita una conexión PDN, especifica un **Tipo de PDN**:

Tipo de PDN	Descripción	Direcciones Asignadas
IPv4	Conexión solo IPv4	Dirección IPv4 única
IPv6	Conexión solo IPv6	Prefijo IPv6 (por ejemplo, /64)
IPv4v6	Conexión de doble pila	Tanto dirección IPv4 como prefijo IPv6

Métodos de Asignación

El PGW-C soporta dos métodos de asignación de IP:

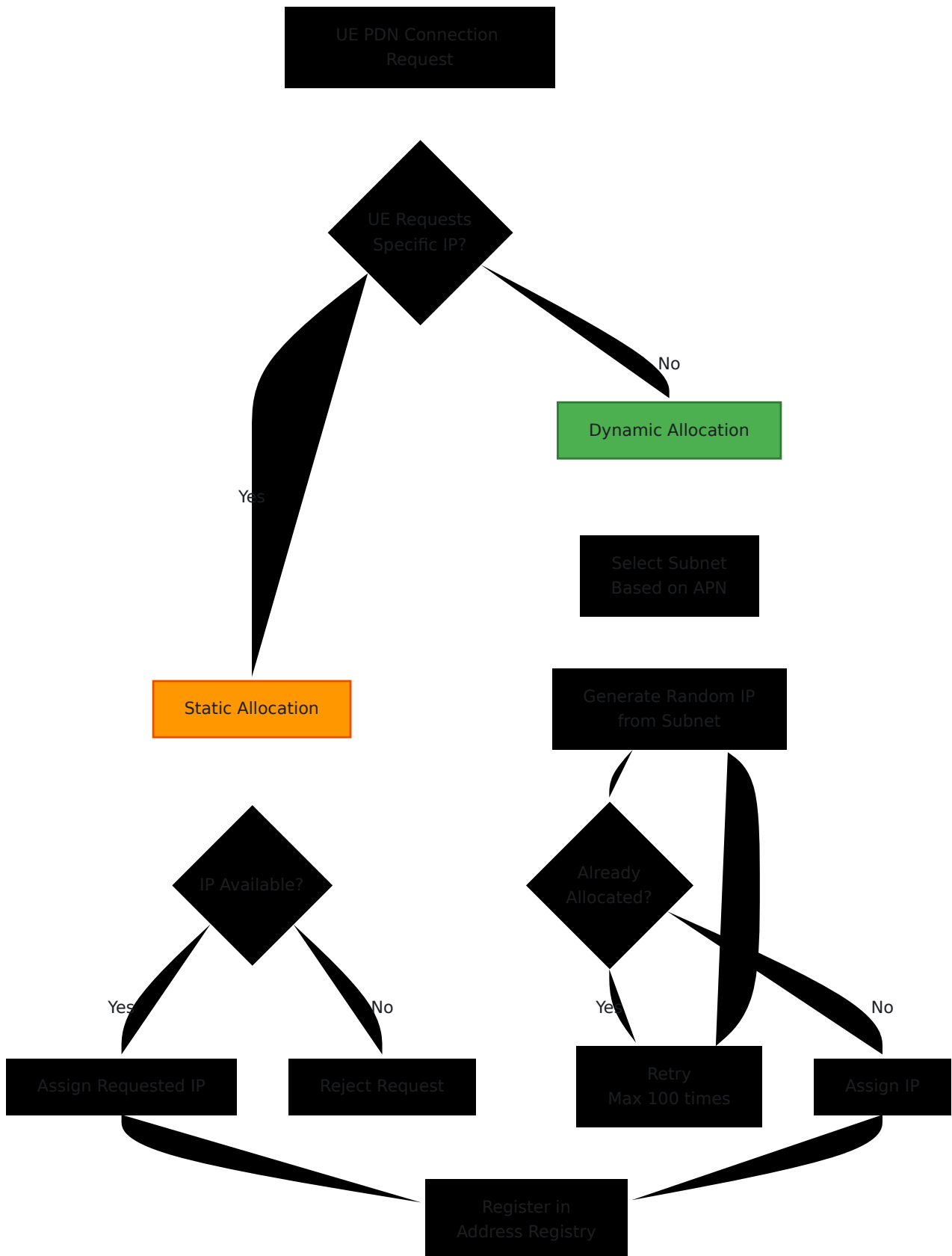

1. Asignación Dinámica (Más Común):

- El PGW-C selecciona IP del grupo configurado
- Selección aleatoria para evitar predictibilidad

- Detección de colisiones asegura unicidad

2. Asignación Estática:

- UE solicita IP específica en el mensaje GTP-C
- El PGW-C valida la disponibilidad
- Útil para dispositivos empresariales con IPs fijas

Selección de Subred Basada en APN

Diferentes **APNs (Nombres de Punto de Acceso)** pueden usar diferentes grupos de IP:

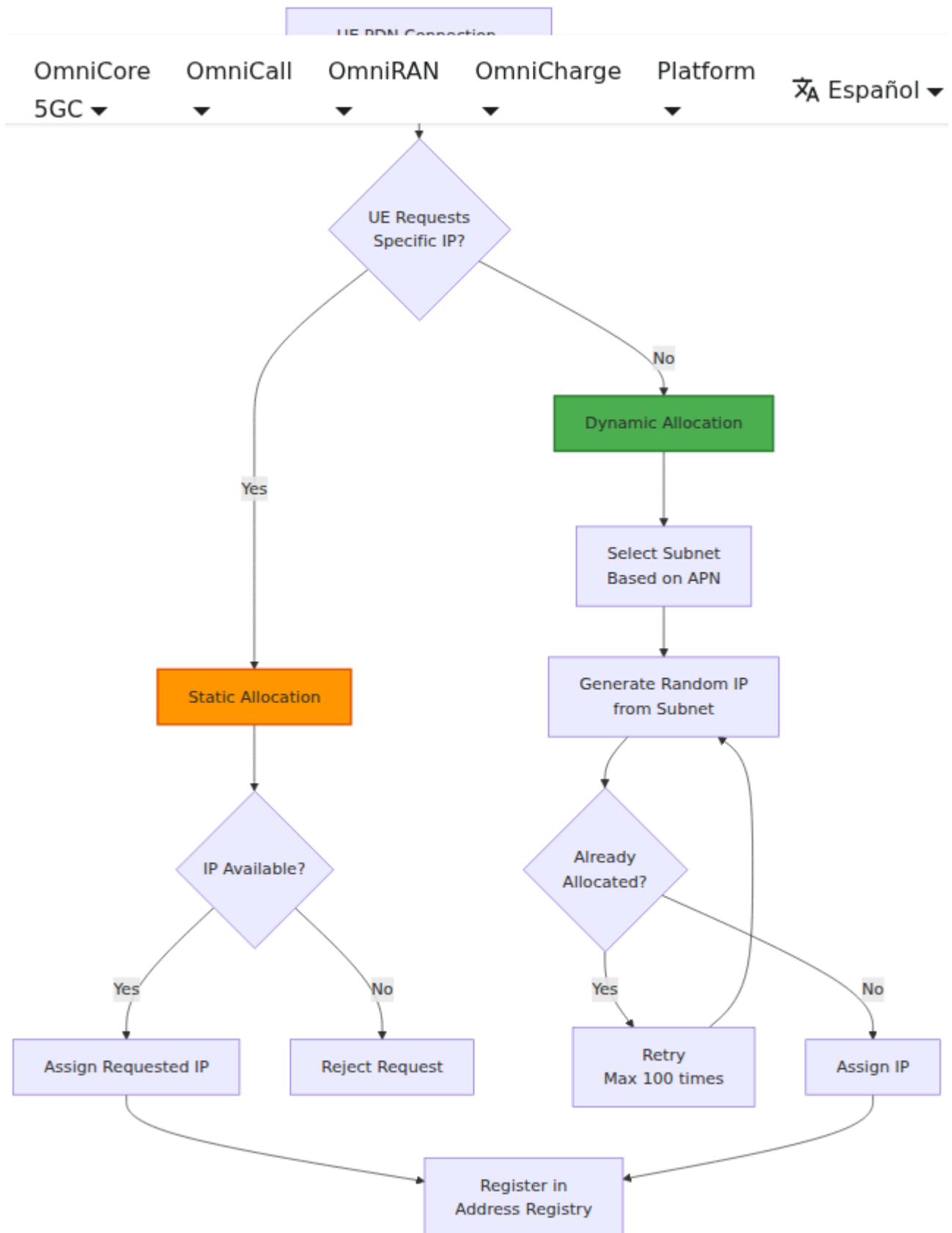

Beneficios:

- **Segregación de Tráfico** - Diferentes APNs rutean a diferentes redes
- **Diferenciación de Políticas** - Aplicar diferentes políticas por APN

- **Planificación de Capacidad** - Dimensionar grupos según el uso esperado
- **Facturación** - Rastrear el uso por tipo de servicio

Registro de Direcciones

El **Registro de Direcciones** rastrea las IPs asignadas:

Función	Descripción
Registro	Mapea UE IP → PID del Proceso de Sesión
Búsqueda	Encontrar sesión por UE IP
Deregistro	Liberar IP cuando la sesión termina
Detección de Colisiones	Prevenir asignaciones duplicadas

Configuración

Configuración Básica

Edita `config/runtime.exs`:

```

config :pgw_c,
  ue: %{
    subnet_map: %{
      # APN "internet" usa dos subredes
      "internet" => [
        "100.64.1.0/24",    # 254 IPs utilizables
        "100.64.2.0/24"   # 254 IPs utilizables
      ],

      # APN "ims" usa una subred
      "ims" => [
        "100.64.10.0/24"
      ],

      # Grupo predeterminado para APNs desconocidos
      default: [
        "42.42.42.0/24"
      ]
    }
  }
}

```

Coincidencia de Patrones Regex para APNs

Para escenarios donde múltiples APNs comparten el mismo grupo de subred, puedes usar **patrones regex** en lugar de nombres de APN exactos. Esto es útil para coincidencias de APN comodín.

Reglas de Patrón:

- Las claves que comienzan con `^` se tratan como patrones regex
- Las claves sin `^` se coinciden exactamente (compatible hacia atrás)
- Los patrones se evalúan en orden - la primera coincidencia gana
- Se retrocede a `default` si no hay coincidencias de patrones

```

config :pgw_c,
  ue: %{
    subnet_map: %{
      # Regex: APNs que comienzan con "ims" (por ejemplo, "ims",
      "ims.apn", "ims.something.else")
      "^ims" => [
        "100.64.10.0/24"
      ],

      # Regex: APNs que comienzan con "m2m." (por ejemplo,
      "m2m.test", "m2m.prod")
      "^m2m\." => [
        "100.64.20.0/24"
      ],

      # Coincidencia exacta solo - "enterprise.corp" exactamente
      "enterprise.corp" => [
        "10.100.0.0/16"
      ],

      # Grupo predeterminado para APNs no coincidentes
      default: [
        "42.42.42.0/24"
      ]
    }
  }
}

```

Notas Importantes:

- Los patrones regex utilizan la sintaxis estándar de regex de Elixir/Erlang
- Las barras invertidas deben ser escapadas en cadenas de Elixir (usa `\` para `\`)
- El `^` al inicio es necesario para indicar un patrón regex
- Las coincidencias exactas y los patrones regex pueden mezclarse en la misma configuración
- El orden importa para los patrones regex - coloca patrones más específicos primero

Ejemplos Comunes de Patrones:

Tipo de Patrón	Clave Regex	Coincide
Comienza con	<code>"^ims"</code>	ims, ims.apn, ims.anything
Termina con	<code>"^.*\\.corp\$"</code>	foo.corp, bar.corp
Contiene	<code>"^.*test.*"</code>	test, foo.test.bar, testing
Exacto (con puntos)	<code>"^internet\\.apn\$"</code>	internet.apn solo

Ejemplo de Coincidencia de Sufijos:

Para coincidir APNs que terminan con un sufijo específico (como `.corp`), usa `^.*\\.suffix$`:

```
subnet_map: %{
  # Coincidir APNs que terminan con ".corp"
  "^.*\\.corp$" => ["10.100.0.0/16"],

  # Coincidir APNs que terminan con ".iot"
  "^.*\\.iot$" => ["10.200.0.0/16"],

  default: ["42.42.42.0/24"]
}
```

Ejemplo de Coincidencia de Patrones:

Solicitud de APN	Clave Coincidente	Grupo Usado
ims	^ims	100.64.10.0/24
ims.apn	^ims	100.64.10.0/24
ims.something.else	^ims	100.64.10.0/24
m2m.test	^m2m\.	100.64.20.0/24
m2m	default	42.42.42.0/24
enterprise.corp	enterprise.corp	10.100.0.0/16
foo.corp	^.*\.corp\$	10.100.0.0/16
unknown.apn	default	42.42.42.0/24

Notación de Subred

Notación CIDR: <red>/<longitud_prefijo>

CIDR	IPs Utilizables	Rango de Ejemplo
/24	254	100.64.1.1 - 100.64.1.254
/23	510	100.64.0.1 - 100.64.1.254
/22	1022	100.64.0.1 - 100.64.3.254
/20	4094	100.64.0.1 - 100.64.15.254
/16	65534	100.64.0.1 - 100.64.255.254

Notas:

- La dirección de red (por ejemplo, 100.64.1.0) no se asigna
- La dirección de difusión (por ejemplo, 100.64.1.255) no se asigna
- El PGW-C asigna desde `<red> + 1` hasta `<difusión> - 1`

Múltiples Subredes por APN

Balancedo de Carga a Través de Subredes:

```
config :pgw_c,  
  ue: %{  
    subnet_map: %{  
      "internet" => [  
        "100.64.1.0/24",  
        "100.64.2.0/24",  
        "100.64.3.0/24",  
        "100.64.4.0/24"  
      ]  
    }  
  }  
}
```

Método de Selección:

- El PGW-C selecciona aleatoriamente una subred de la lista
- Proporciona un balanceo de carga básico
- Cada sesión selecciona una subred de forma independiente

Beneficios:

- Distribuir la carga a través de múltiples subredes
- Expansión de capacidad más fácil (agregar nuevas subredes)
- Flexibilidad para políticas de enrutamiento

Ejemplo del Mundo Real

```
config :pgw_c,  
  ue: %{  
    subnet_map: %{  
      # Acceso general a internet  
      "internet" => [  
        "100.64.0.0/20"      # 4094 IPs para uso general  
      ],  
  
      # IMS (Voz sobre LTE)  
      "ims" => [  
        "100.64.16.0/22"    # 1022 IPs para IMS  
      ],  
  
      # APN Empresarial  
      "enterprise.corp" => [  
        "10.100.0.0/16"     # 65534 IPs para empresas  
      ],  
  
      # Dispositivos IoT (bajo bitrate)  
      "iot.m2m" => [  
        "100.64.20.0/22"   # 1022 IPs para IoT  
      ],  
  
      # Respaldo predeterminado  
      default: [  
        "42.42.42.0/24"    # 254 IPs para APNs desconocidos  
      ]  
    }  
  }  
}
```

Configuración IPv6

```
config :pgw_c,  
  ue: %{\br/>    subnet_map: %{\br/>      "internet" => [  
        # Grupos IPv4  
        "100.64.1.0/24"  
      ],  
      "internet.ipv6" => [  
        # Grupos IPv6 (delegación de prefijos)  
        "2001:db8:1::/48"  
      ],  
      default: [  
        "42.42.42.0/24"  
      ]  
    }  
  }  
}
```

Delegación de Prefijos IPv6:

- El UE generalmente recibe un prefijo /64
- Permite al UE asignar múltiples IPs (por ejemplo, para anclaje)
- Ejemplo: El UE recibe `2001:db8:1:a::/64`

Configuración de Doble Pila (IPv4v6)

```
config :pgw_c,  
  ue: %{\br/>    subnet_map: %{\br/>      "internet" => [  
        "100.64.1.0/24",           # Grupo IPv4  
        "2001:db8:1::/48"        # Grupo IPv6 (se utilizará para la  
asignación de IPv6)  
      ]  
    }  
  }  
}
```

Asignación de Doble Pila:

- El UE solicita Tipo de PDN: IPv4v6
 - El PGW-C asigna tanto la dirección IPv4 como el prefijo IPv6
 - Ambas direcciones están activas simultáneamente
-

Proceso de Asignación

La asignación de IP ocurre durante la creación de la sesión cuando el PGW-C recibe una Solicitud de Crear Sesión a través de la interfaz S5/S8. Consulta [Interfaz S5/S8](#) para detalles del mensaje GTP-C y [Gestión de Sesiones](#) para el ciclo de vida de la sesión.

Paso a Paso: Asignación Dinámica de IPv4

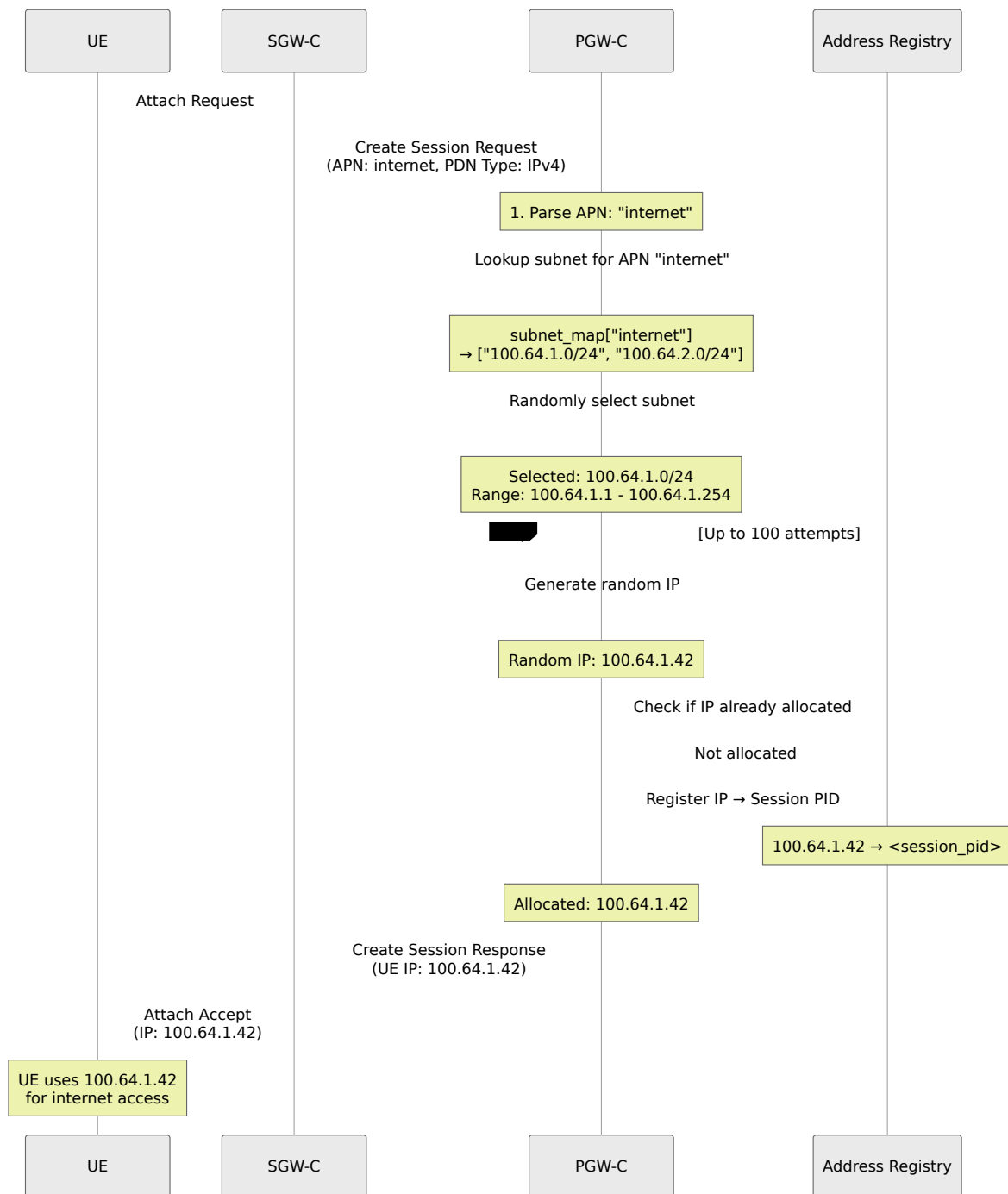

Cómo Funciona

Proceso de Asignación Dinámica:

- 1. Búsqueda de Subred:** El sistema recupera las subredes configuradas para el APN solicitado

2. **Selección Aleatoria:** Se selecciona aleatoriamente una subred de la lista disponible
3. **Generación de IP:** Se genera una IP aleatoria dentro del rango de la subred
4. **Verificación de Unicidad:** El sistema verifica que la IP no haya sido asignada
5. **Lógica de Reintento:** Si se detecta una colisión, se reintenta hasta 100 veces con una nueva IP aleatoria
6. **Registro:** Una vez que se encuentra una IP única, se registra en la sesión

Puntos Clave de Diseño:

- **Máximo 100 intentos:** Previene bucles infinitos cuando el grupo está casi agotado
- **Selección aleatoria:** Evita patrones de asignación de IP predecibles por razones de seguridad
- **Operaciones atómicas:** El registro basado en procesos asegura que no haya asignaciones duplicadas
- **Retroceso a predeterminado:** Si el APN no se encuentra en la configuración, utiliza el grupo predeterminado

Manejo de Colisiones

Escenario: Dos sesiones intentan asignar la misma IP simultáneamente

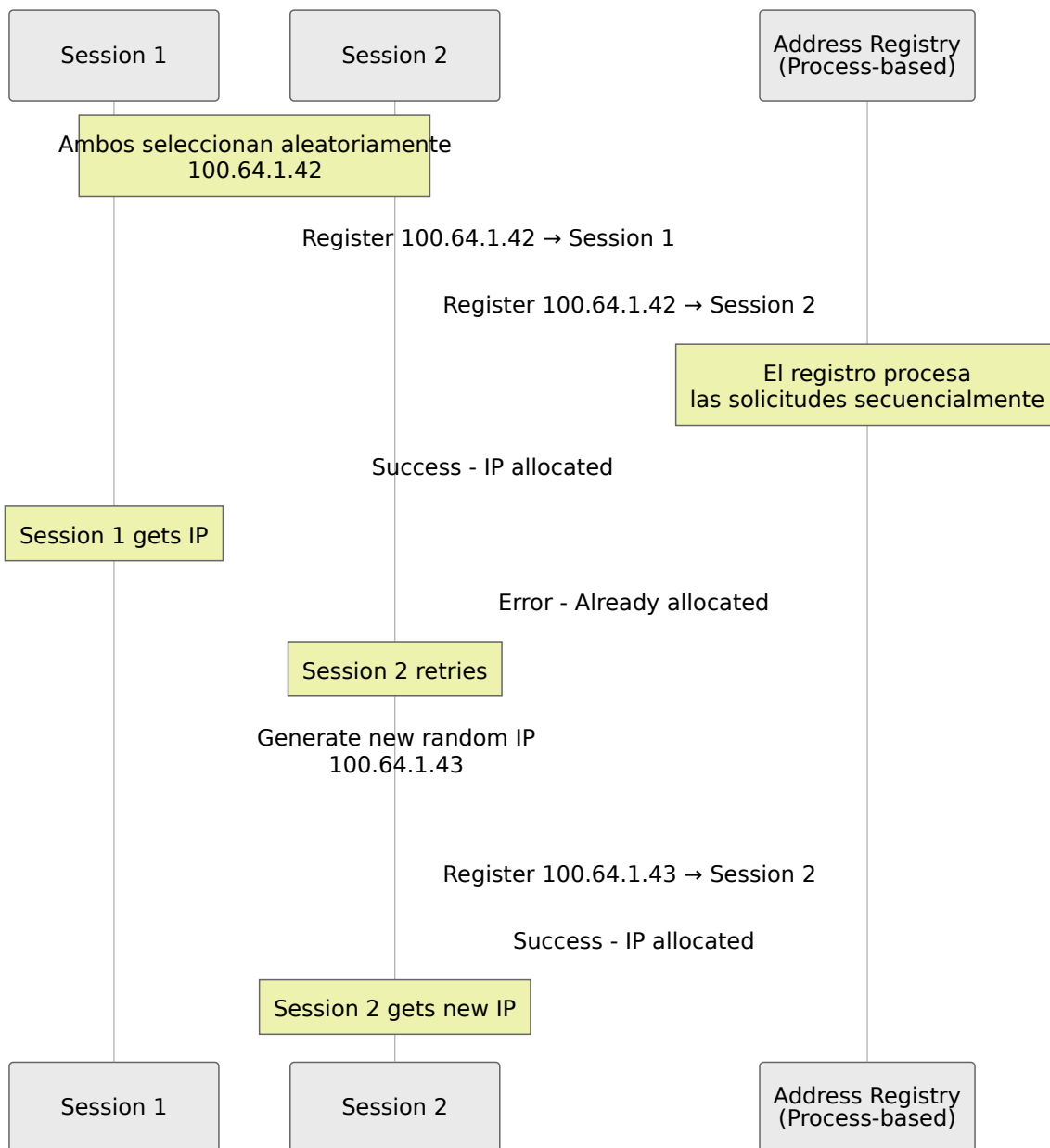

Cómo Funciona la Prevención de Colisiones:

- El registro procesa las solicitudes una a la vez (serializado)
- No es posible condiciones de carrera
- La primera solicitud para registrar una IP tiene éxito
- Las solicitudes subsiguientes para la misma IP son rechazadas
- Las sesiones rechazadas reintentan automáticamente con una nueva IP aleatoria

Retroceso de Subred Predeterminada

Escenario: UE solicita un APN desconocido

Ejemplo de Configuración:

```
# Config
subnet_map: %{
  "internet" => ["100.64.1.0/24"],
  default: ["42.42.42.0/24"]
}
```

Comportamiento:

- UE solicita APN: "unknown.apn"
- El sistema busca "unknown.apn" en subnet_map
- No se encuentra, por lo que retrocede al grupo predeterminado
- Asigna IP del 42.42.42.0/24

Lógica de Retroceso:

1. Primero, intenta encontrar el grupo específico del APN en la configuración
2. Si no se encuentra, utiliza el grupo `default`
3. Si no hay predeterminado configurado, la asignación falla

Desasignación al Terminar la Sesión

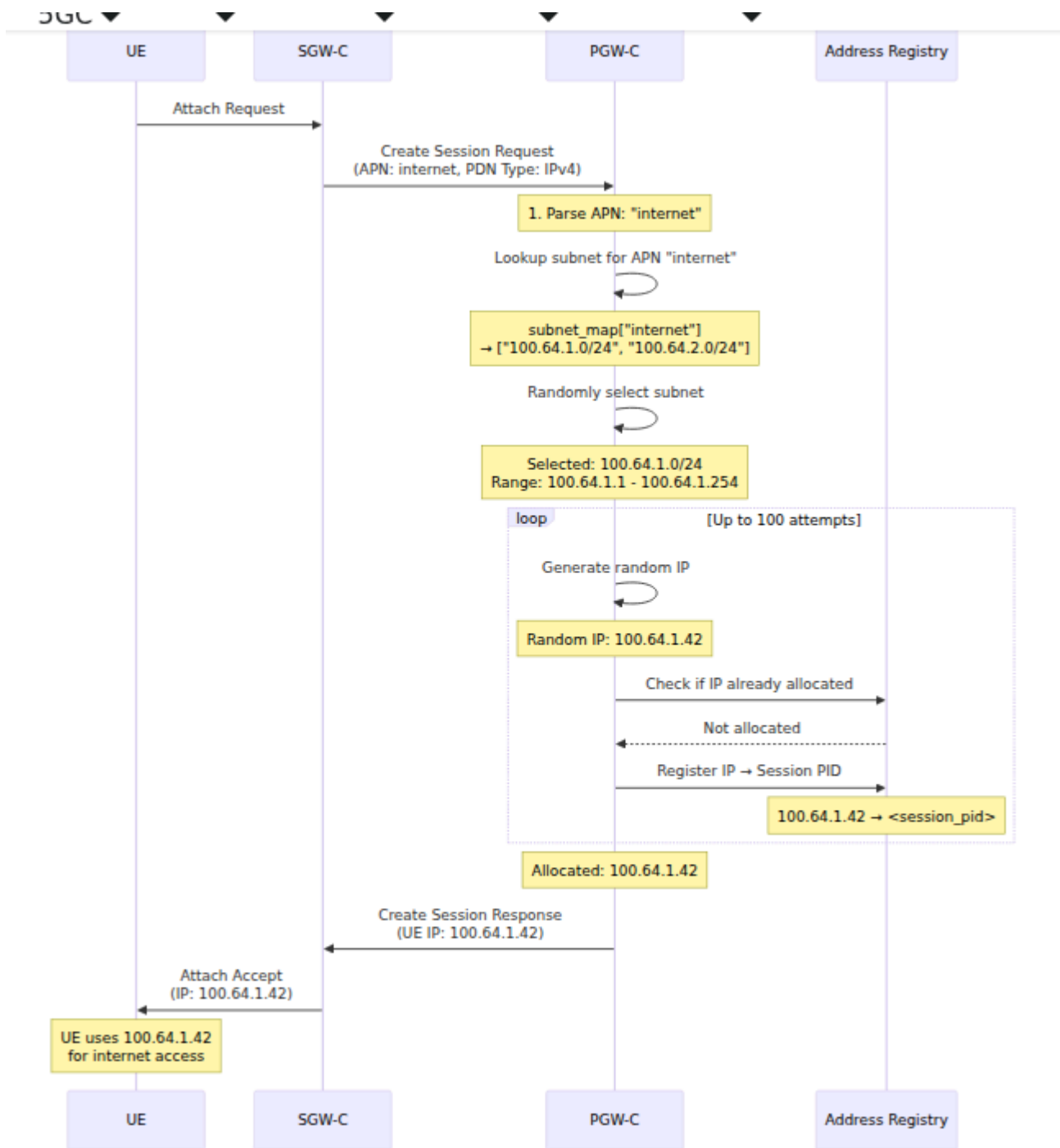

Limpieza Automática:

- Cuando el proceso de sesión termina, el registro se limpia
- La IP está inmediatamente disponible para nuevas asignaciones
- No se requiere intervención manual

Temas Avanzados

Agotamiento de Grupos

Escenario: Todas las IPs en el grupo están asignadas

```
Grupo: 100.64.1.0/24 (254 IPs utilizables)
Asignadas: 254 IPs
Nueva solicitud llega → Agotamiento
```

Qué Ocurre:

1. El PGW-C intenta 100 asignaciones aleatorias
2. Todos los intentos encuentran IP ya asignada
3. Devuelve: `{:error, :ue_ip_address_allocation_failed}`
4. El establecimiento de la sesión falla
5. El SGW-C recibe una respuesta de error

Prevención:

```
# Monitorear la utilización del grupo
address_registry_count / total_pool_size > 0.8 # Alerta al 80%

# Expandir el grupo antes del agotamiento
"internet" => [
  "100.64.1.0/24",
  "100.64.2.0/24", # Agregar subred adicional
  "100.64.3.0/24"
]
```

Asignación Estática de IP

Caso de Uso: Dispositivo empresarial necesita IP fija

Formato del Mensaje GTP-C:

Create Session Request

|— IMSI: 310260123456789

|— APN: enterprise.corp

|— PDN Address Allocation (IE)

| |— PDN Type: IPv4

| |— IPv4 Address: 10.100.0.50 ← UE solicita IP específica

Procesamiento de OmniPGW:

1. **Extraer IP Solicitada:** Analizar IE de Asignación de Dirección PDN del request
2. **Validar IP:** Verificar si la IP solicitada está en el grupo configurado para este APN
3. **Verificar Disponibilidad:** Confirmar que la IP no esté ya asignada a otra sesión
4. **Asignar o Rechazar:**
 - Si está disponible: Asignar IP solicitada a esta sesión
 - Si no está disponible: Rechazar la sesión con el código de causa apropiado

Resultados Posibles:

- **Éxito:** UE recibe exactamente la dirección IP que solicitó
- **Fallo (IP en uso):** Sesión rechazada - IP ya asignada
- **Fallo (IP no en grupo):** Sesión rechazada - IP no en el rango configurado

Delegación de Prefijos IPv6

UE solicita IPv6:

Create Session Request

|— PDN Type: IPv6

PGW-C asigna prefijo /64:

Prefijo Asignado: 2001:db8:1:a::/64

UE puede usar:

- 2001:db8:1:a::1
- 2001:db8:1:a::2
- ... (18 quintillones de direcciones)

Beneficios:

- UE puede asignar múltiples IPs (por ejemplo, anclaje)
- Soporta SLAAC (Configuración Automática de Direcciones Sin Estado)
- Elimina la necesidad de NAT

Asignación de Doble Pila

UE solicita IPv4v6:

Create Session Request

└─ PDN Type: IPv4v6

PGW-C asigna ambos:

IPv4: 100.64.1.42

IPv6: 2001:db8:1:a::/64

Manejo de Tráfico:

- El tráfico IPv4 utiliza la dirección IPv4
- El tráfico IPv6 utiliza el prefijo IPv6
- Ambos activos simultáneamente
- Túneles GTP separados (o túnel de doble pila)

Direcciones IP Privadas vs. Públicas

Grupos de IP Privadas (RFC 1918):

```
# No enrutables en internet pública
subnet_map: %{
  "internet" => [
    "10.0.0.0/8",
    "172.16.0.0/12",
    "192.168.0.0/16"
  ]
}
```

Requiere NAT en PGW-U para acceder a internet

Grupos de IP Públicas:

```
# IPs públicas enrutables (solo un ejemplo)
subnet_map: %{
  "internet" => [
    "203.0.113.0/24" # Bloque de IP pública
  ]
}
```

No se requiere NAT - enrutamiento directo a internet

Recomendación:

- Usar **IPs privadas (RFC 6598)**: `100.64.0.0/10` (NAT de Grado de Transportista)
- Reservar IPs públicas solo para servicios especiales

Monitoreo

Interfaz Web - Gestión de Grupos de IP

OmniPGW proporciona una interfaz web en tiempo real para monitorear la asignación y utilización de grupos de IP.

Acceso: `http://<omnipgw-ip>:<web-port>/ip_pools`

Características:

1. Resumen del Grupo

- Total de IPs en todos los grupos
- Direcciones actualmente asignadas
- IPs disponibles restantes
- Porcentaje de utilización en tiempo real

2. Estado del Grupo por APN Cada grupo configurado muestra:

- **Nombre del Grupo** - Identificador de APN (por ejemplo, "default", "ims.something.else", "Internet")
- **Etiqueta APN** - Insignia del nombre de APN configurado
- **Rango de IP** - Notación CIDR que muestra el rango de subred
- **Utilización** - Indicador visual que muestra el porcentaje utilizado
- **Estadísticas de Asignación:**
 - Total: Número de IPs en el grupo
 - Asignadas: IPs actualmente asignadas
 - Disponibles: IPs restantes para asignación

3. Actualizaciones en Tiempo Real

- Actualización automática cada 2 segundos
- No se requiere recarga de página
- Seguimiento de utilización en vivo

Casos de Uso:

- Verificación rápida de capacidad antes del mantenimiento
- Identificar grupos que se acercan al agotamiento
- Verificar la configuración del grupo
- Monitorear patrones de asignación por APN

Métricas Clave

Conteo del Registro de Direcciones:

```
# IPs actualmente asignadas  
address_registry_count
```

```
# Utilización del grupo (requiere cálculo)  
address_registry_count / <total_pool_size> * 100
```

Ejemplo:

```
Grupo: 100.64.1.0/24 (254 IPs)  
Asignadas: 150 IPs  
Utilización: 150 / 254 = 59%
```

Alertas

```
# Alerta sobre alta utilización del grupo
- alert: UEIPPoolUtilizationHigh
  expr: address_registry_count > 200 # Para grupo /24
  for: 10m
  annotations:
    summary: "Utilización del grupo de IP de UE por encima del 80%"
    description: "Actual: {{ $value }} / 254 IPs asignadas"

# Alerta sobre agotamiento del grupo
- alert: UEIPPoolExhausted
  expr: address_registry_count >= 254 # Para grupo /24
  for: 1m
  annotations:
    summary: "Grupo de IP de UE agotado - no hay IPs disponibles"

# Alerta sobre fallos de asignación
- alert: UEIPAllocationFailures
  expr: rate(ue_ip_allocation_failures_total[5m]) > 0
  for: 5m
  annotations:
    summary: "Ocurriendo fallos en la asignación de IP de UE"
```

Dashboard de Grafana

Panel 1: Utilización del Grupo de IP

```
# Medida que muestra el porcentaje
(address_registry_count / 254) * 100
```

Panel 2: IPs Asignadas a lo Largo del Tiempo

```
# Serie temporal
address_registry_count
```

Panel 3: Tasa de Asignación

```
# Tasa de nuevas asignaciones  
rate(address_registry_count[5m])
```

Panel 4: Riesgo de Agotamiento del Grupo

```
# Días hasta el agotamiento (basado en la tasa actual)  
(254 - address_registry_count) / rate(address_registry_count[1h])
```

Solución de Problemas

Problema 1: Falla en el Establecimiento de la Sesión (No hay IP Disponible)

Síntomas:

- Respuesta de Crear Sesión: Causa "Solicitud rechazada"
- Registro: "Fallo en la asignación de dirección IP de UE"

Causas Posibles:

1. Grupo Agotado

```
# Verificar la asignación actual  
curl http://<pgw_c_ip>:42069/metrics | grep  
address_registry_count
```

2. Error de Configuración

```
# Verificar la configuración de subred
config :pgw_c,
  ue: %{
    subnet_map: %{
      "internet" => [
        "100.64.1.0/24" # Asegurarse de que sea CIDR válido
      ]
    }
  }
}
```

3. Error de Configuración de APN

```
# Si no se encuentra el APN, retrocede al predeterminado
# Asegurarse de que exista el grupo predeterminado
subnet_map: %{
  default: ["42.42.42.0/24"]
}
```

Resolución:

- **Expandir el grupo:** Agregar más subredes
- **Limpiar sesiones obsoletas:** Reiniciar PGW-C para liberar IPs filtradas
- **Verificar configuración:** Revisar `runtime.exs` en busca de errores tipográficos

Problema 2: Colisión de Direcciones IP

Síntomas:

- Dos UEs reciben la misma IP (muy raro)
- Problemas de enrutamiento

Causa:

- Error en el Registro de Direcciones (no debería suceder)

Depurar:

```
# Verificar IPs duplicadas en los registros
grep "already_registered" /var/log/pgw_c.log
```

Resolución:

- Debería corregirse automáticamente (la segunda sesión reintentada)
- Si persiste, informar del error

Problema 3: Se Utiliza el Grupo de IP Incorrecto

Síntomas:

- UE recibe IP de una subred inesperada
- APN "internet" obtiene IP del grupo "ims"

Causa:

- Configuración incorrecta de subnet_map

Verificar:

```
# Verificar coincidencia exacta de cadenas de APN
subnet_map: %{
  "internet" => [...],      # Sensible a mayúsculas
  "Internet" => [...]      # ¡APN diferente!
}
```

Resolución:

- Asegurarse de que los nombres de APN coincidan exactamente (sensible a mayúsculas)
- Usar el grupo predeterminado para capturas generales

Problema 4: Falla en la Asignación de IPv6

Síntomas:

- UE solicita IPv6, recibe error

Causas Posibles:

1. No hay grupo IPv6 configurado

```
# Falta de subredes IPv6
subnet_map: %{
  "internet" => [
    "100.64.1.0/24" # Solo IPv4
  ]
}
```

2. Prefijo IPv6 inválido

```
# Prefijo demasiado pequeño (debería ser /48 o mayor)
"internet" => [
  "2001:db8::/128" # Incorrecto - sin espacio para asignación
]
```

Resolución:

```
# Agregar grupo IPv6
subnet_map: %{
  "internet" => [
    "100.64.1.0/24",
    "2001:db8:1::/48" # Grupo IPv6
  ]
}
```

Problema 5: Alta Utilización del Grupo

Síntomas:

- Acercándose al agotamiento del grupo
- `address_registry_count` se acerca al máximo

Medidas Proactivas:

1. Agregar Subredes:

```
"internet" => [  
  "100.64.1.0/24",    # Existente  
  "100.64.2.0/24",    # Nueva subred (agrega 254 IPs)  
  "100.64.3.0/24"    # Nueva subred (agrega 254 IPs)  
]
```

2. Usar Subredes Más Grandes:

```
# Reemplazar /24 con /22  
"internet" => [  
  "100.64.0.0/22"    # 1022 IPs utilizables  
]
```

3. Limpieza de Sesiones:

- Monitorear sesiones obsoletas
- Asegurar el manejo adecuado de la Solicitud de Borrar Sesión

Mejores Prácticas

Planificación de Capacidad

Calcular el tamaño del grupo requerido:

```
Usuarios concurrentes esperados: 10,000  
Concurrencia máxima: 30% (3,000 sesiones simultáneas)  
Buffer de crecimiento: 50%  
IPs requeridas: 3,000 * 1.5 = 4,500 IPs
```

```
Subred: /20 (4,094 IPs utilizables) - Demasiado pequeña  
Subred: /19 (8,190 IPs utilizables) - Suficiente
```

Selección de Subred

Recomendado:

- Usar `100.64.0.0/10` (RFC 6598 - NAT de Grado de Transportista)
- Proporciona 4 millones de IPs
- Reservado para NAT de proveedores de servicios

Evitar:

- IPs públicas (costosas, limitadas)
- Rangos privados comunes que entren en conflicto con VPNs empresariales

Diseño de Configuración

```
config :pgw_c,  
  ue: %{  
    subnet_map: %{  
      # APN principal de internet - grupo grande  
      "internet" => [  
        "100.64.0.0/18" # 16,382 IPs  
      ],  
  
      # IMS - grupo dedicado más pequeño  
      "ims" => [  
        "100.64.64.0/22" # 1,022 IPs  
      ],  
  
      # Empresa - grupo mediano  
      "enterprise.corp" => [  
        "100.64.68.0/22" # 1,022 IPs  
      ],  
  
      # IoT - grupo grande para muchos dispositivos  
      "iot.m2m" => [  
        "100.64.72.0/20" # 4,094 IPs  
      ],  
  
      # Predeterminado - respaldo pequeño  
      default: [  
        "100.64.127.0/24" # 254 IPs  
      ]  
    }  
  }  
}
```

Documentación Relacionada

Configuración

- **Guía de Configuración** - Configuración del grupo de IP de UE, mapeo de subredes APN

- **Configuración de PCO** - DNS, P-CSCF, MTU entregados con la dirección IP
- **Gestión de Sesiones** - Ciclo de vida de la sesión, asignación de IP durante la configuración de PDN
- **Interfaz PFCP** - Asignación de dirección UE a través de PFCP a UPF

Planificación de Redes

- **Interfaz S5/S8** - Entrega de direcciones IP a través de GTP-C
- **Interfaz Diameter Gx** - Control de políticas para la asignación de IP

Operaciones

- **Guía de Monitoreo** - Métricas de utilización del grupo de IP, seguimiento de asignaciones
- **Formato de CDR de Datos** - Direcciones IP de UE en CDRs para correlación de facturación

[Volver a la Guía de Operaciones](#)